

Fremriklettur Grafningi Raflagnateikningar

A

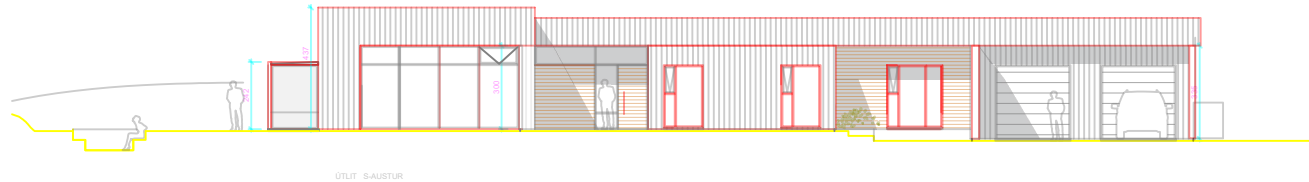

Teikningaskrá

- Nr.1 Einlínu- afstöðumynd og snið
- Nr.2 Lágspenna
- Nr.3 Lágspenna ljós
- Nr.4 Grenton bus kerfi
- Nr.5 Smáspenna
- Nr.6 Ljósaplan
- Nr.7 Sökkulskaut

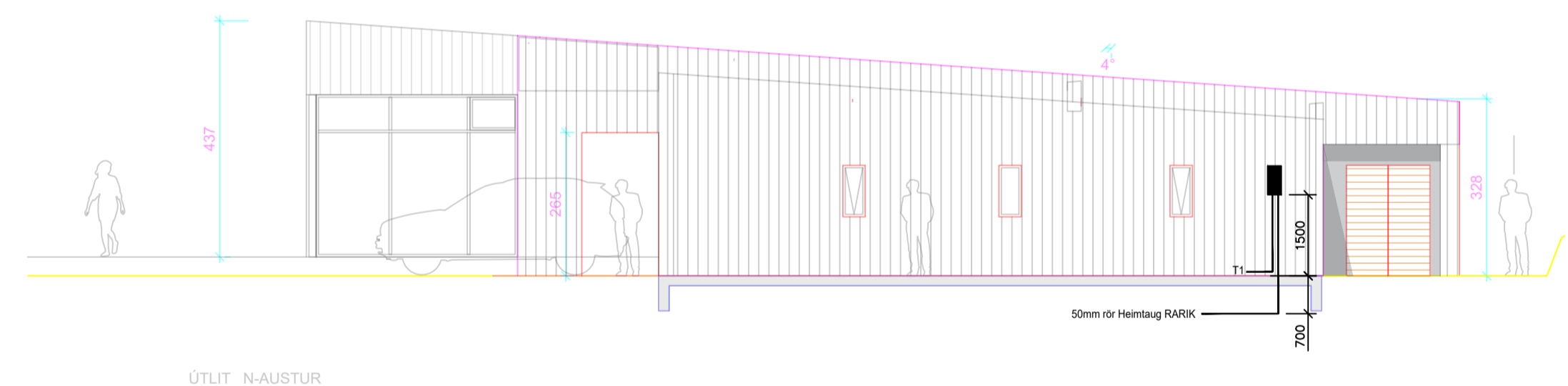
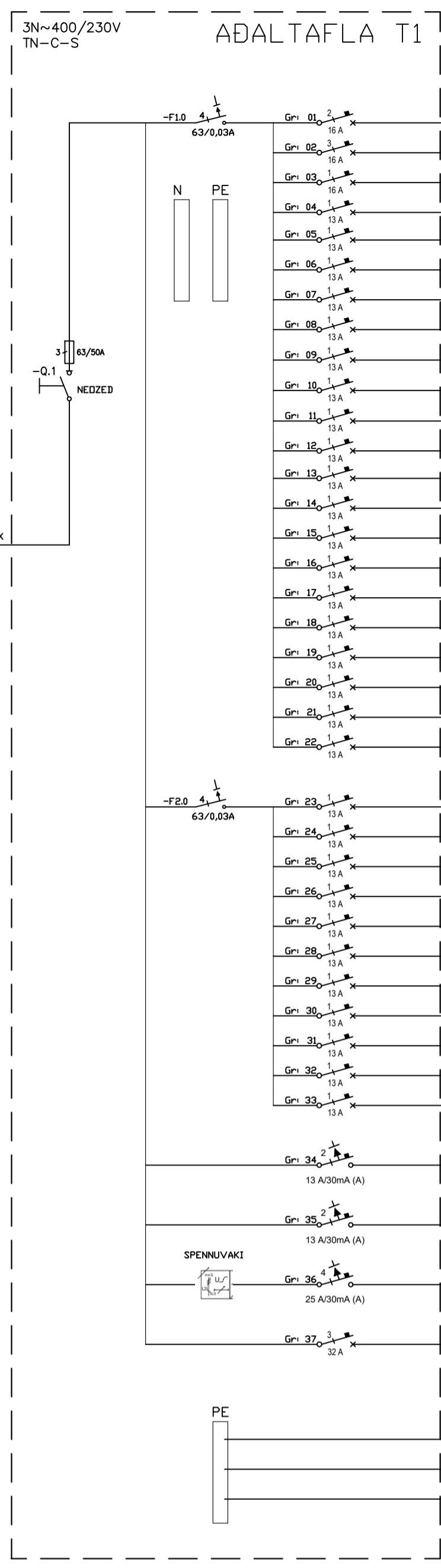

Hönnuður: *Sigurður Ágúst Pétursson*
 Sigurður Ágúst Pétursson kt.051177-4959
 Hönnunarstjórn:
 Samþykkt: kt.
 Breytingar:

Skýringar

Tengja sal saman tvö neðstu jámin í sökkulvegnum allan úthringinn og að upptaki í tengibox. Setja skal tvo víralása á hver samskeyti. Steyputeinar skulu vera 12mm í þvermáli.

Öll mál eru í cm, nema annars sé getið.

Tafla og rafbúnaður skal vera af viðurkennðri gerð.

Hæð rofa er 110cm, hæð tengla er 20cm, nema annars sé getið.

Hæð tengla í eldhúsi, baði, þvottahúsi, vs og bílskúr skal vera 110cm

Málstraumur rofa skal vera 13A og tengla 16A

Hæð tengils við rofa skal vera sú sama og rofans.

Greinar eru ekki sýndar í öllum tilvikum að töflu, en eru þá merktar viðkomandi töflu og grein.

Virar eru 1,5mm² í þvermáli, nema annars sé getið.

Staðsetning rofa og tengla skal skoðast í samræmi við innréttingarteikningar.

Öll rör í smáspennu eru 20mm.

Verk skal unnið samkv. IST-200 staði.

⚡	Jarðtenging
⚡	Tvöfaldur tengill
⚡	Einfaldur tengill
⚡	Rofi og tengill í sömu hæð (1100 mm)
⚡	Rofi
⚡	Samrofi
⚡	Tvöfaldur rofi
⚡	Krossrofi
⚡	Þrýsti-rofi/dimmer
⚡	Tengill m/næturljósi
⚡	Vegg ljós
⚡	Lofthljós
⚡	Hógtalaratengill
⚡	Símatengill
⚡	Loftnetstengill
⚡	Hreyfiskynjari
⚡	Tafla / mælakassi
⚡	Reykskynjari
⚡	Þjalla
⚡	Handboði
⚡	Rör upp á næstu hæð
⚡	Rör niður á næstu hæð
⚡	Rör gegnum hæð
⚡	Halogenljós í lofti
⚡	Halogenljós í lofti
⚡	Halogenljós í vegg

Skýringar á merkingum

⚡	A Innfleð LED IP44 230V veltanlegir
⚡	B Innfleð LED 230V veltanlegir
⚡	C Næturljósdregiljós
⚡	D Innfleð LED 230V veltanlegir IP44
⚡	E Öbein LED ljósing
⚡	F Kúpuli
⚡	Veggslampi við rúm
⚡	H Veggslampi / hæð: 180 cm
⚡	I Speglaljós / hæð: 210cm
⚡	Hátalarí WiFi t.d. SONOS
⚡	Hangandi ljós
⚡	Lampi
⚡	Bílskúrlampi
⚡	Veggjós / hæð: 180cm
⚡	I Speglaljós / hæð: 210cm
⚡	Myndavél

Relay	Dimmer	LED DRIVER
K1	LOFTLJÓS BÍLSKÚR D1	GANGUR BÍLSKÚR LED_1 LED STRIPA VS
K2	LOFTLJÓS BÍLSKÚR D2	LED FATAHERBERGI LED_2 LED STRIPA GANGUR
K3	LOFTLJÓS BÍLSKÚR D3	HANGANDI LJÓS FATAHERBERGI LED_3 LED STRIPA GANGUR
K4	LOFTLJÓS ÞVOTTAHÚS D4	LED Á VS LED STRIPA BADI
K5	UNDIRSKAPALJÓS ELDHÚS D5	VEGG LJÓS Á VS
K6	ÚTLJÓS VARMADÉLA D6	LED LJÓS MASTER HERBERGI
K7	ÚTLJÓS GEYMSLA D7	LED LJÓS Á GANGI
K8	ÚTLJÓS GRILL D8	LED LJÓS HERBERGI
K9	Pottur D9	HANGANDI LJÓS GANGI
K10	Pottur D10	LED LJÓS GANGI
	D11	LED LJÓS GANGI
	D12	LED LJÓS BADIHERBERGI
	D13	VEGG LJÓS Á BADIHERBERGI
	D14	HANGANDI LJÓS Á BADI
	D15	HANGANDI LJÓS TV/BÓKA
	D16	LED LJÓS TV/BÓKA
	D17	LED LJÓS TV/BÓKA
	D18	LED LJÓS TV/BÓKA
	D19	HANGANDI LJÓS ELDHÚS
	D20	LED LJÓS ELDHÚS
	D21	LED LJÓS ELDHÚS
	D22	LED LJÓS ELDHÚS
	D23	LED LJÓS STOFA
	D24	LED LJÓS STOFA
	D25	LED LJÓS STOFA
	D26	HANGANDI LJÓS STOFA
	D27	HANGANDI LJÓS ANDDYRI
	D28	LED LJÓS ANDDYRI
	D29	LED LJÓS HERBERGI
	D30	LED LJÓS HERBERGI
	D31	ÚTLJÓS VEGG
	D32	ÚTLJÓS FRAMHLIÐ
	D33	ÚTLJÓS VIÐ VERÖND

Fremriklettur
 Grafningi
 801 Selfoss

Raflagnir
 Einlínu- afstöðumynd, skýringar og snið
 Mkv: 1:500, 1:100

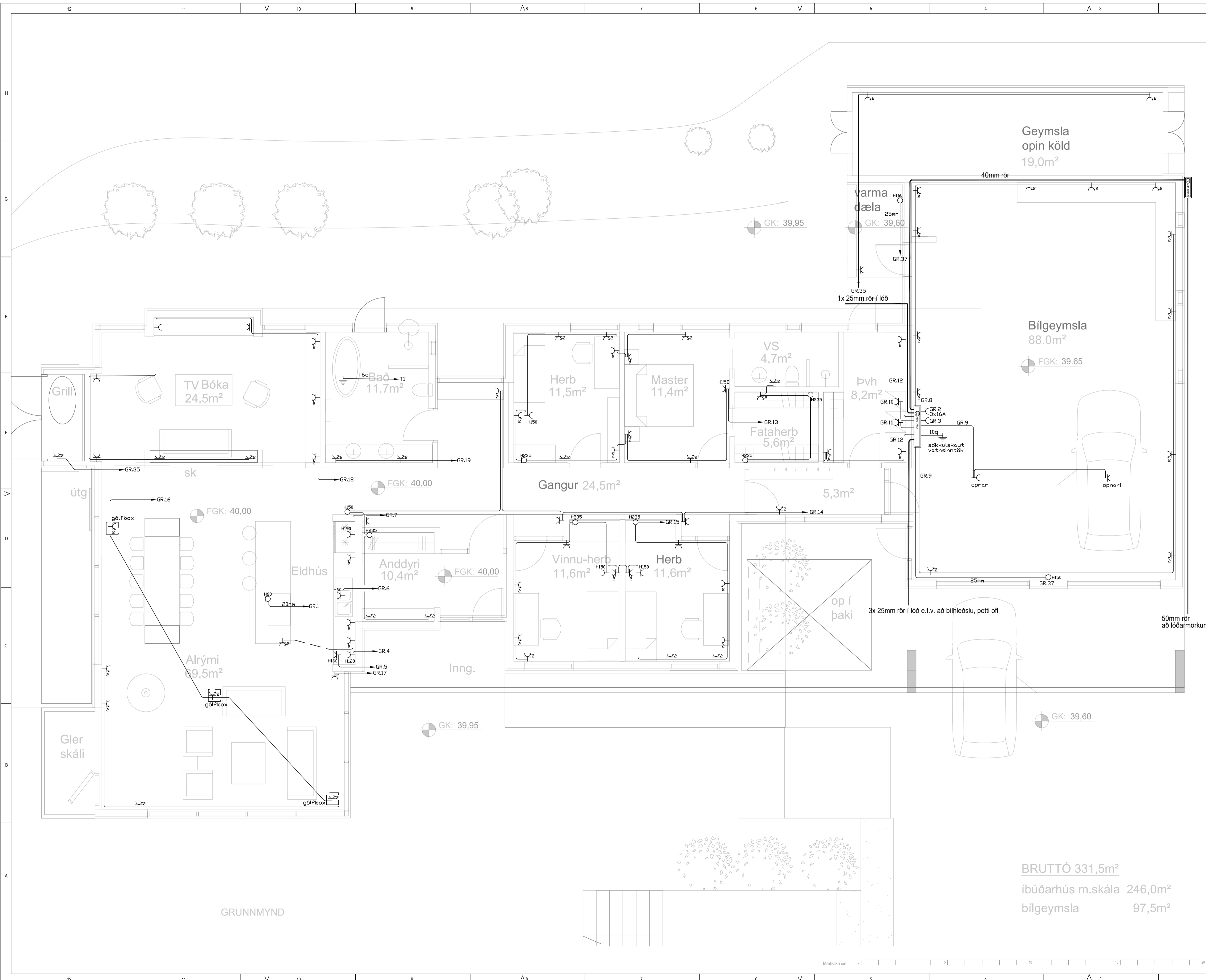

Hönnuður: *Sigurður Ágúst*
 Sigurður Ágúst Pétursson kt.051177-4959
 Hönnunarstjóri:
 Samþykkt: kt.
 Breytingar:

Fremriklettur
 Grafningi
 801 Selfoss
 Raflagnir
 Lágspenna
 Mkv: 1:50

BRUTTÓ 331,5m²
 íbúðarhús m.skála 246,0m²
 bilgeymsla 97,5m²

Rafhönnun
 Birkigrund 20
 800 Selfoss
 Sími 664-0047
 siggi@ror.is
 www.ror.is
 2023-63
 Febrúar 2024



GRUNNMYND

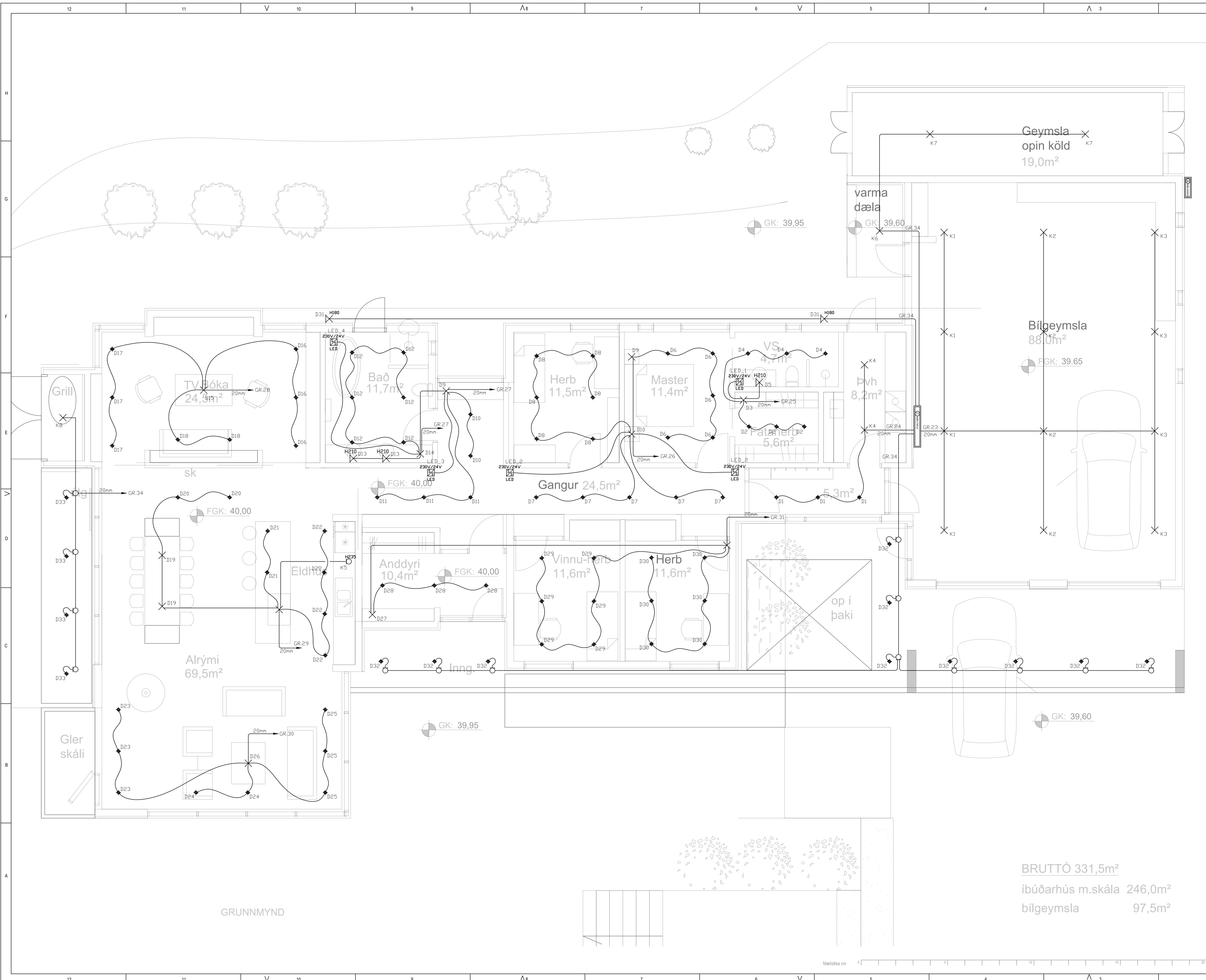

Hönnuður: *Sigurður Ágúst*
 Sigurður Ágúst Pétursson kt.051177-4959
 Hönnunarstjóri:
 Samþykkt: kt.
 Breytingar:

Fremriklettur
 Grafningi
 801 Selfoss
 Raflagnir
 Lágspenna ljós
 Mkv: 1:50

BRUTTÓ 331,5m²
 íbúðarhús m.skála 246,0m²
 bílgeymsla 97,5m²

Rafhönnun
 Birkigrund 20
 800 Selfoss
 Sími 664-0047
 siggi@ror.is
 www.ror.is
 2023-63
 Febrúar 2024

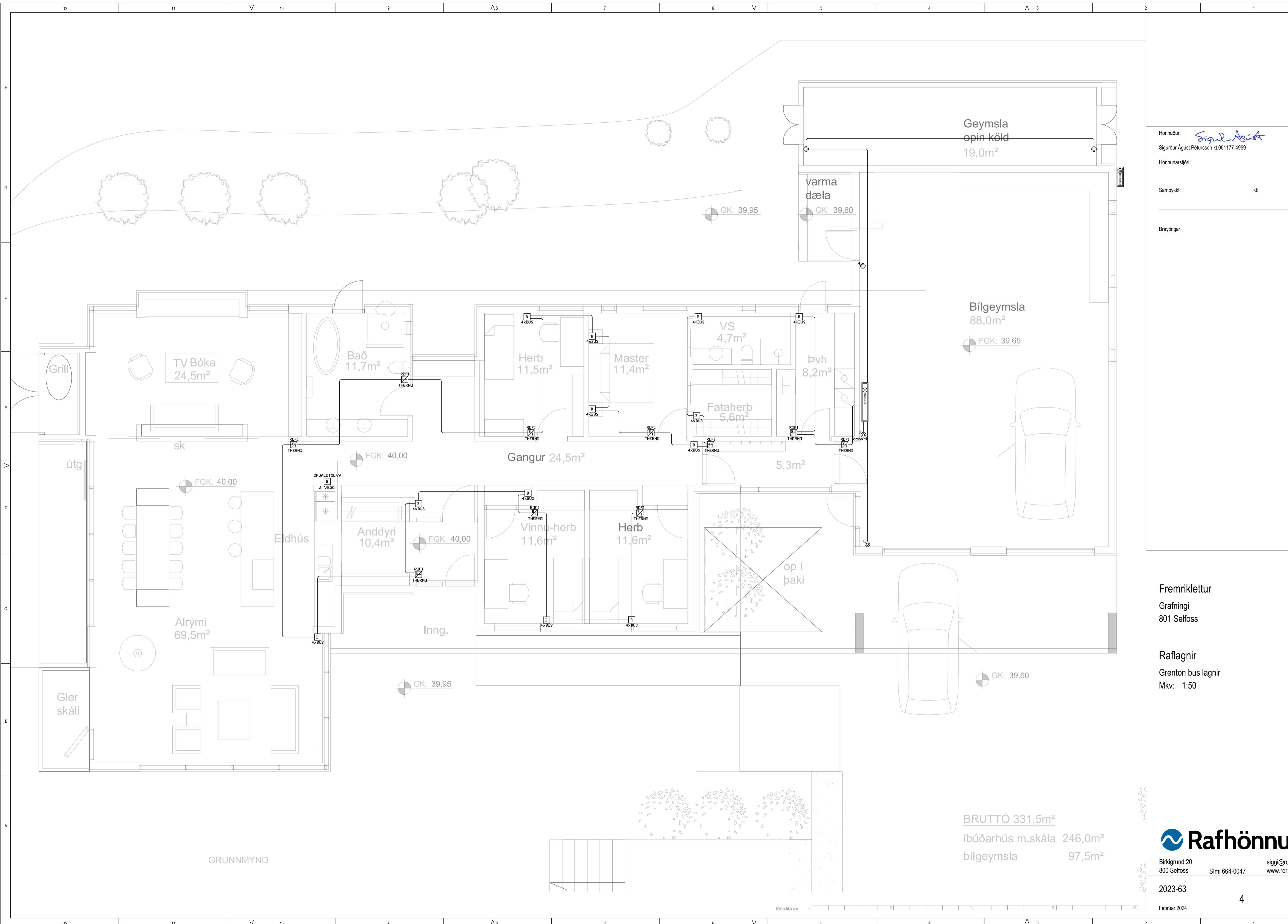

Hönnuður: *Sigur Agust*
 Sigurður Agust Pétursson kt.051177-4959
 Hönnunarstjóri:
 Samþykkt: kt.
 Breytingar:

Fremriklettur
 Grafningi
 801 Selfoss
 Raflagnir
 Grenton bus lagnir
 Mkv: 1:50

BRUTTÓ 331,5m²
 íbúðarhús m.skála 246,0m²
 bílgeymsla 97,5m²

Rafhönnun
 Birkigrund 20
 800 Selfoss
 Sími 664-0047
 siggi@ror.is
 www.ror.is

2023-63
 Febrúar 2024

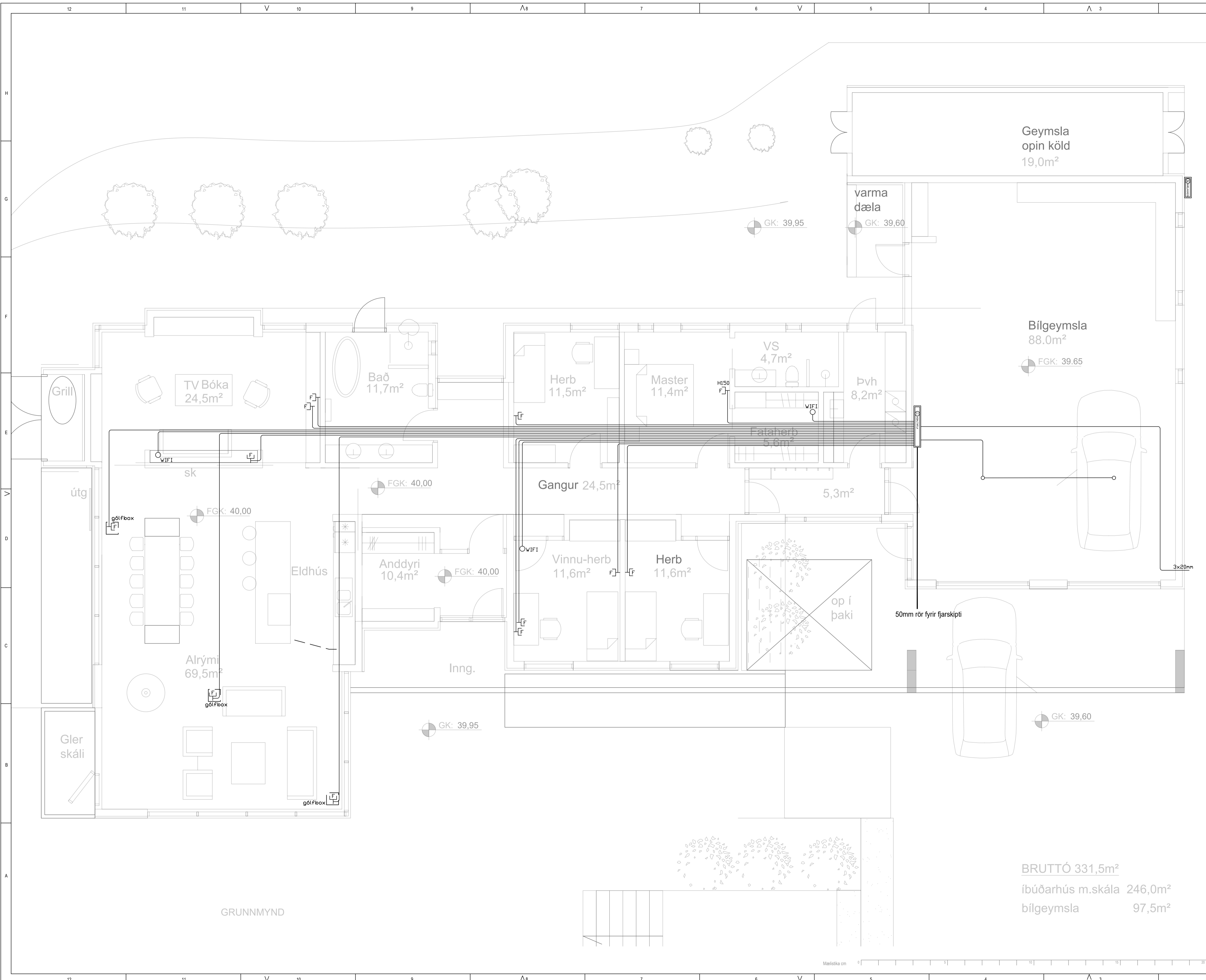

Hönnuður: *Sigurður Ágúst*
 Sigurður Ágúst Pétursson kt.051177-4959
 Hönnunarstjóri:
 Samþykkt: _____ kt:
 Breytingar:

Fremrikluttur
 Grafningi
 801 Selfoss
 Raflagnir
 Smáspenna
 Mkv: 1:50

BRUTTÓ 331,5m²
 íbúðarhús m.skála 246,0m²
 bílgeymsla 97,5m²

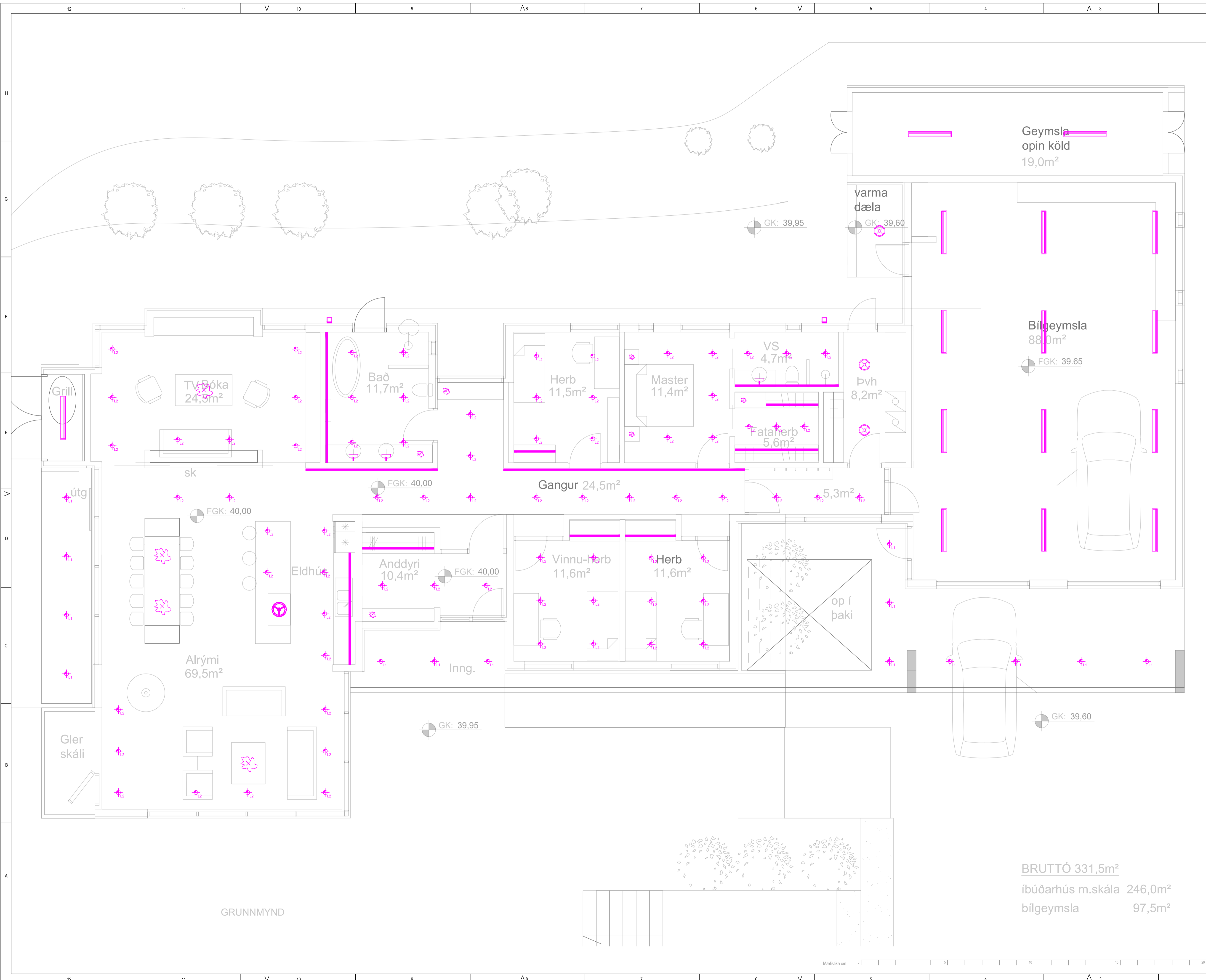

Hönnuður: *Sigurður Ágúst*
 Sigurður Ágúst Pétursson kt.051177-4959
 Hönnunarstjóri:
 Samþykkt: _____ kt:
 Breytingar:

Fremriklettur
 Grafningi
 801 Selfoss
 Raflagnir
 Ljósaplan
 Mkv: 1:50

BRUTTÓ 331,5m²
 íbúðarhús m.skála 246,0m²
 bílgeymsla 97,5m²

Rafhönnun
 Birkigrund 20
 800 Selfoss
 Sími 664-0047
 siggi@ror.is
 www.ror.is
 2023-63
 Febrúar 2024

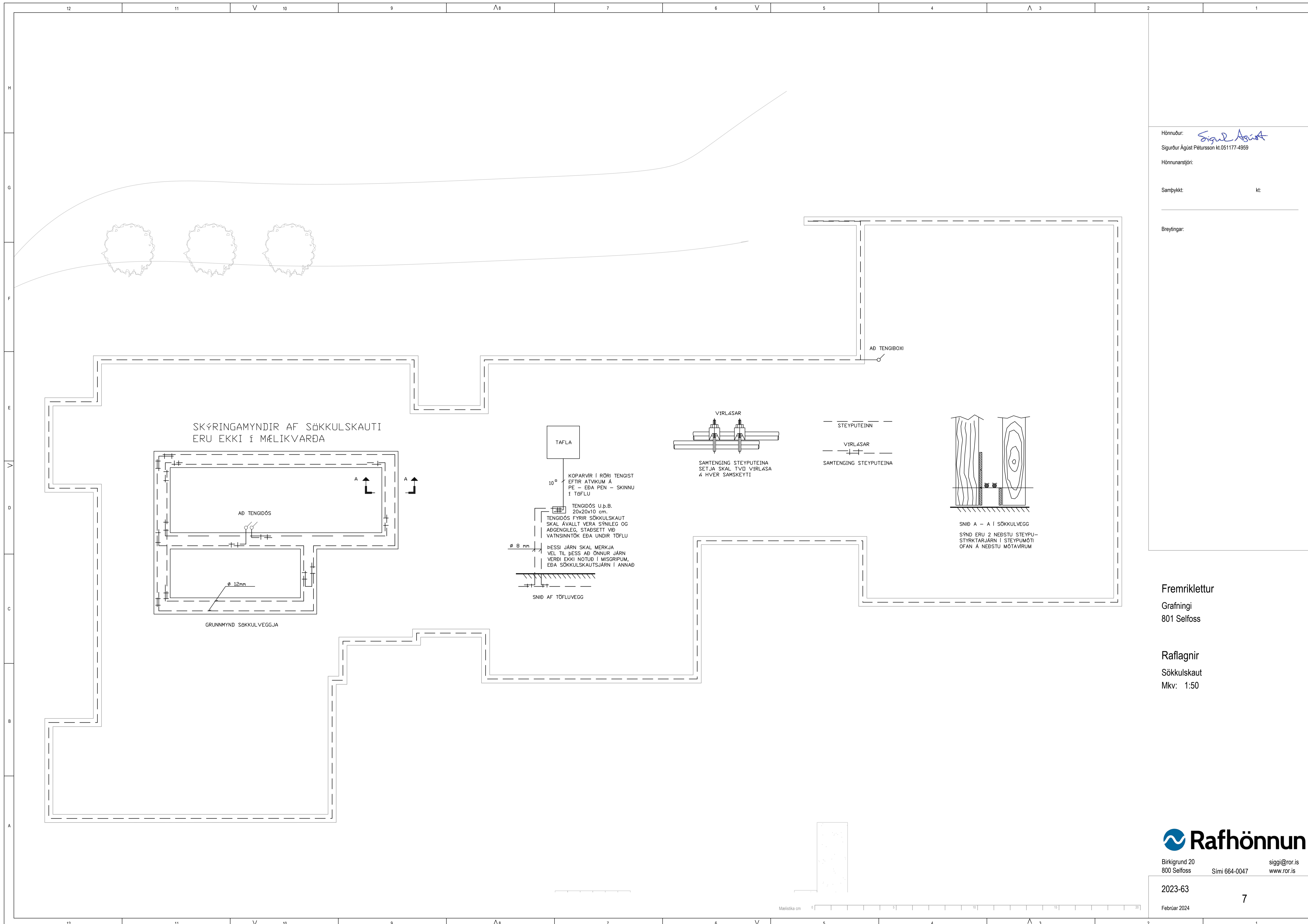

SKÝRINGAMYNDIR AF SÖKKULSKAUTI ERU EKKI Í MÆLIKVARÐA

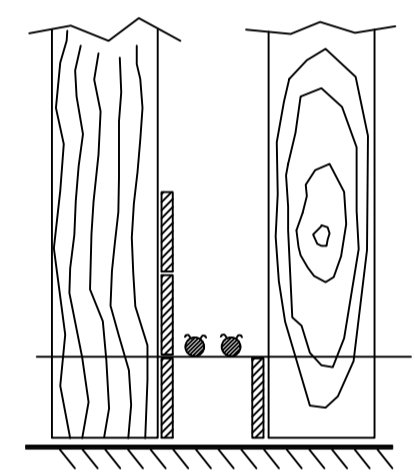
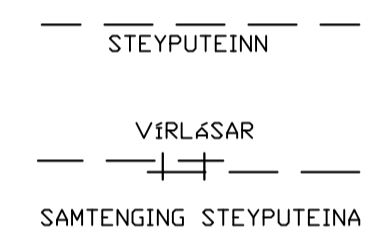
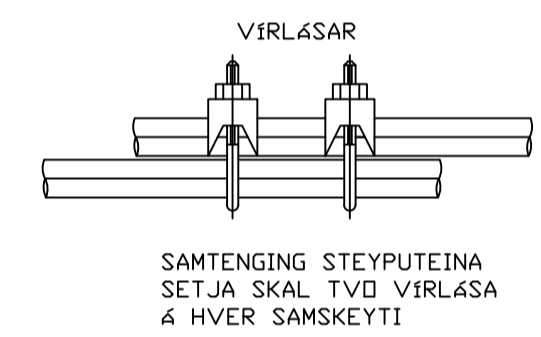
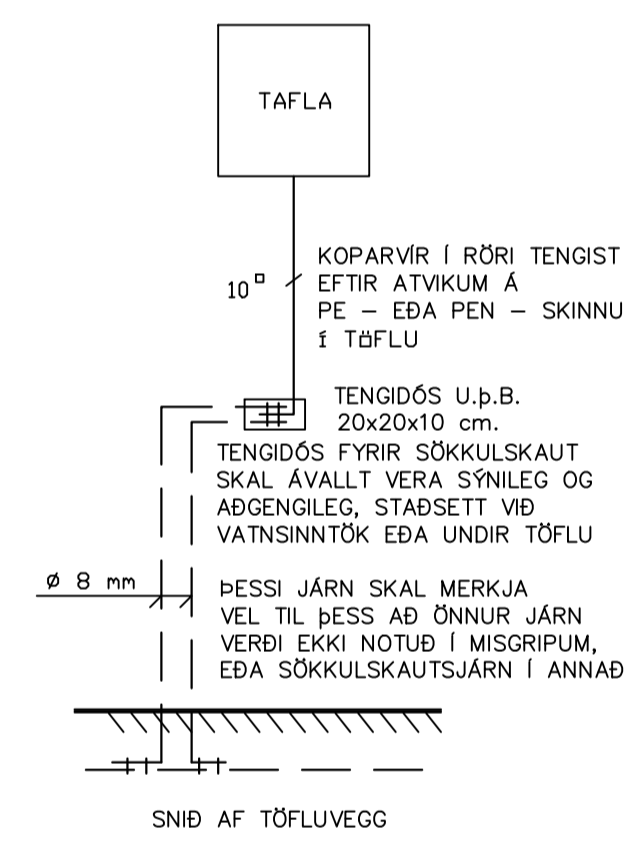
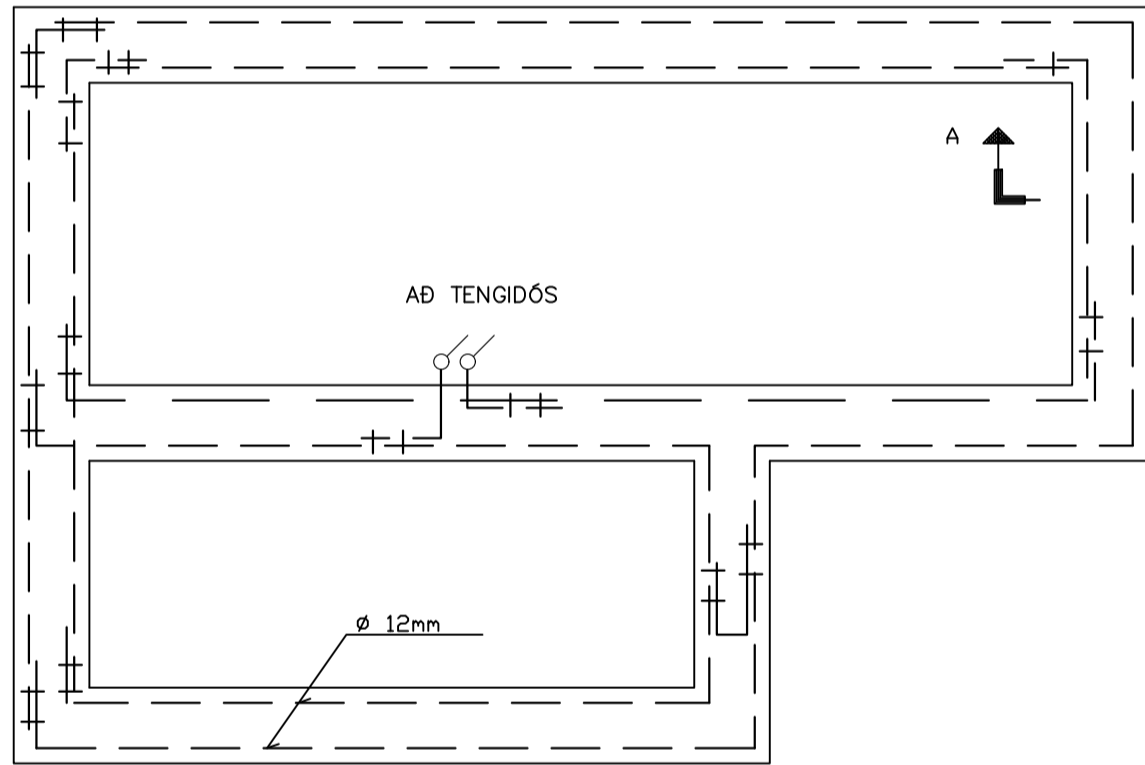

SNID A - A Í SÖKKULVEGG
SÝND ERU 2 NEDSTU STEYPU-
STYRKJARJÄRN Í STEYPUÖTI
OFAN Á NEDSTU MOTAVÍRUM

Hönnuður: *Sigur Ást*
Sigurður Ágúst Pétursson kt. 051177-4959

Hönnunarstjóri:

Samykkkt: kt:

Breytingar:

Fremriklettur
Grafningi
801 Selfoss

Raflagnir
Sökkulskaut
Mkv: 1:50

Rafhönnun
Birkigrund 20
800 Selfoss
Sími 664-0047
siggi@ror.is
www.ror.is

2023-63
Febrúar 2024