

STÍFANDI INNVEGGIR

IV-1
2 STK
VEGGUR MILLI BADHERBERGIS / HERBERGIS
OG MILLI BERBERGIS / INNTAKSKLEFA

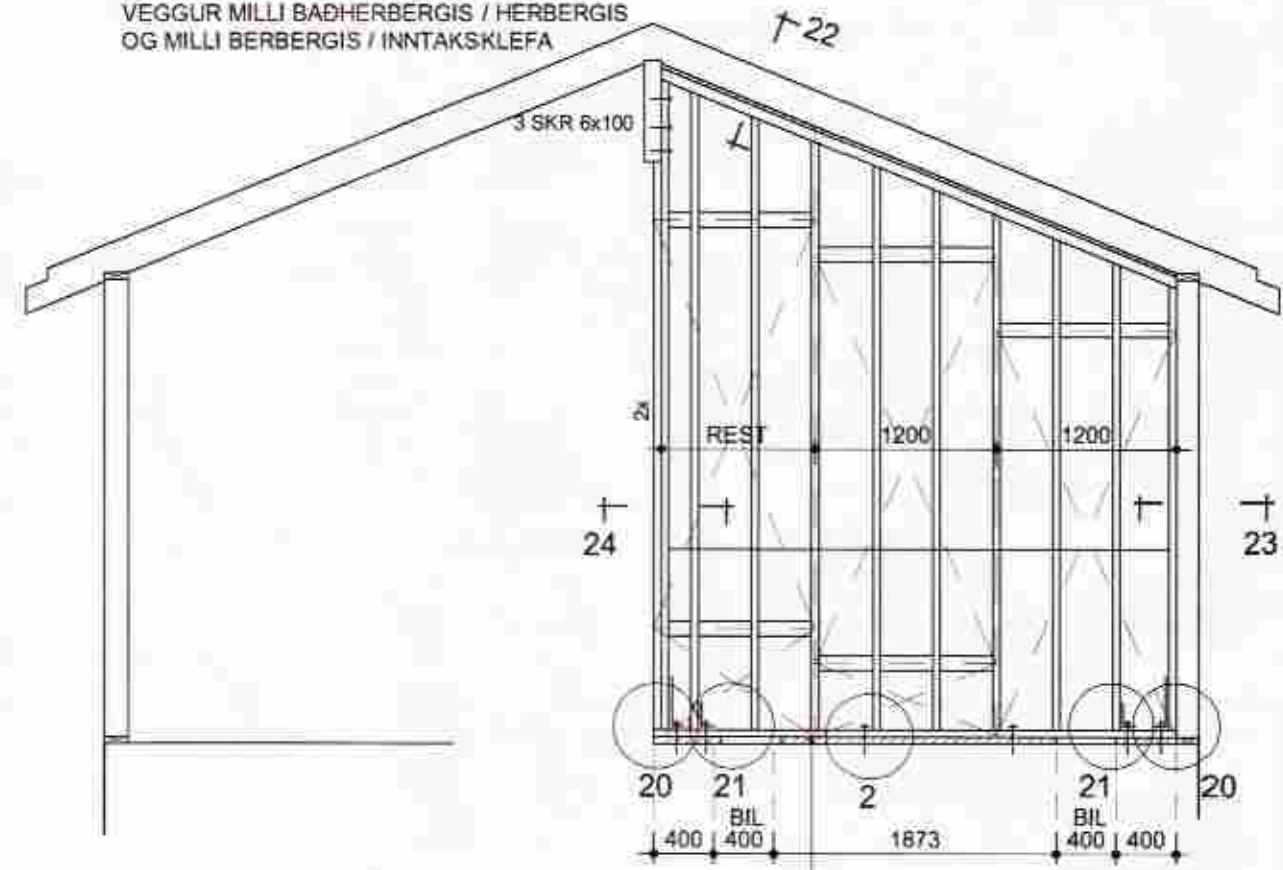

MÁLSETNING EF FYRIR AUKABOTNSTYKKI (SKÁSTRÍKAD) MED BILUM FYRIR GÓLFHITARÖR. UNDIR VEGGJUM 1, 2, 4 OG HLUTA AF VEGG 6.

IV-2
2 STK
VEGGUR MILLI HJÓNAHERBERGIS / BADH.

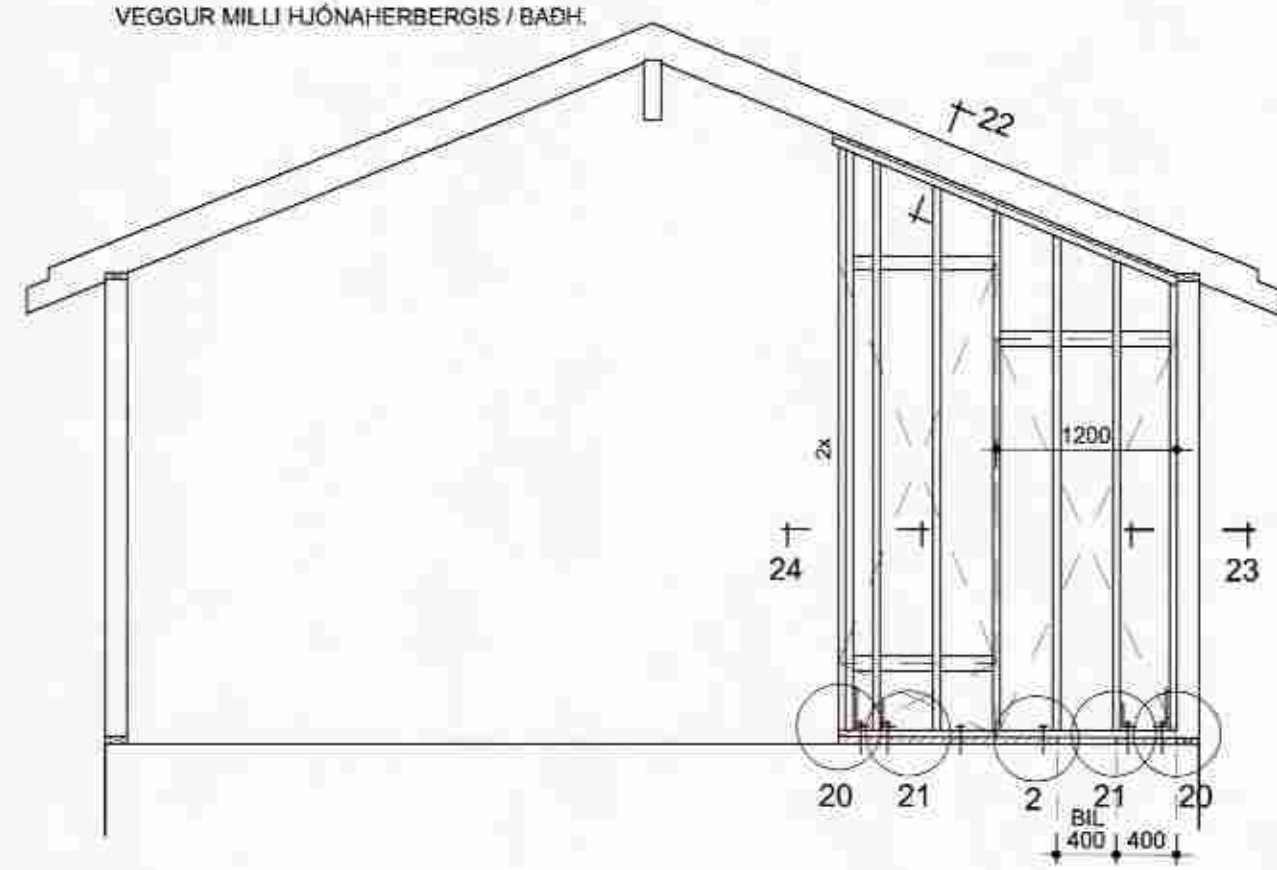

IV-3
2 STK
VEGGUR MILLI HJÓNAHERBERGIS / SJÓNVARP

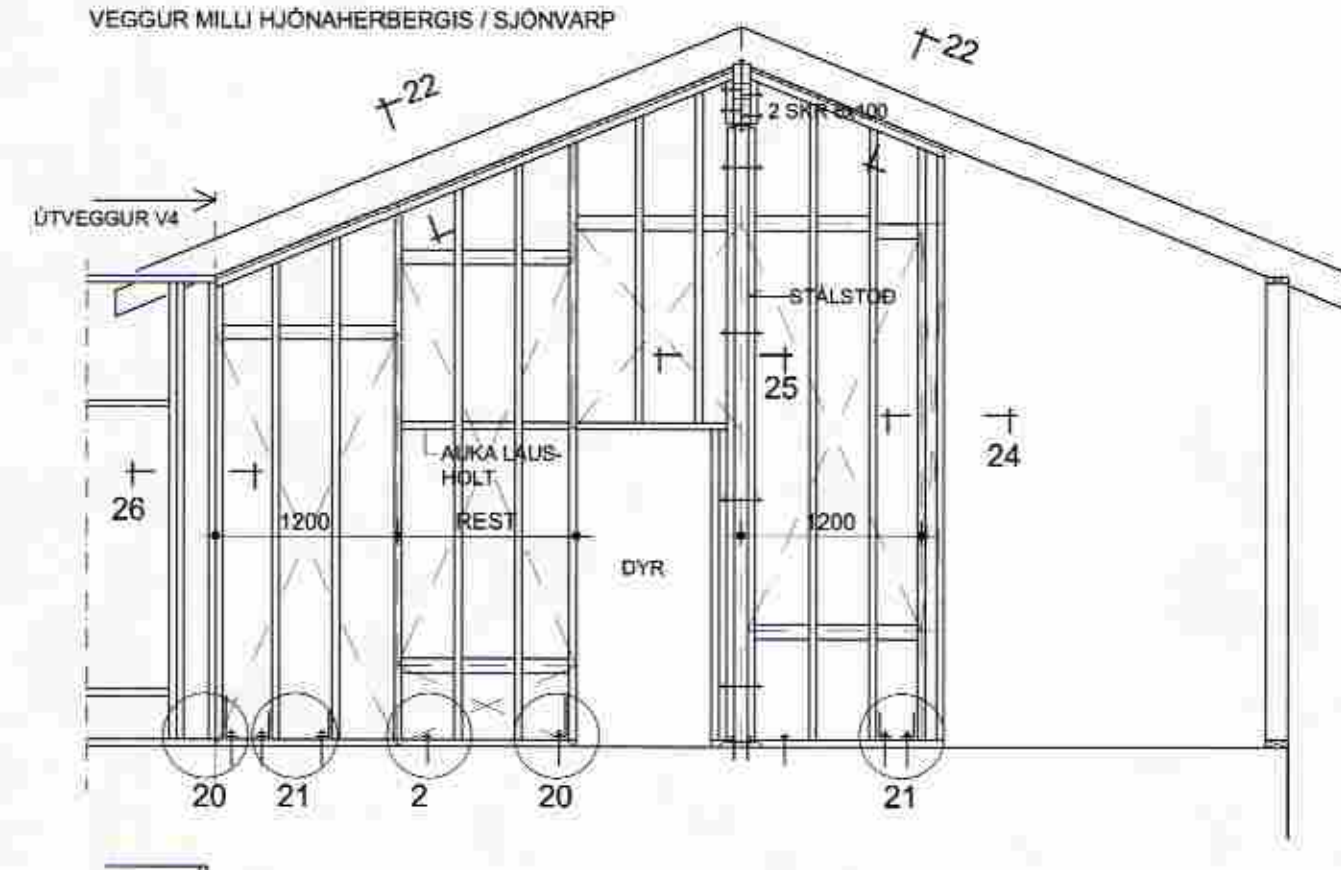

IV-4
2 STK
VEGGUR MILLI ÞVOTTI / SNYRTINGAR

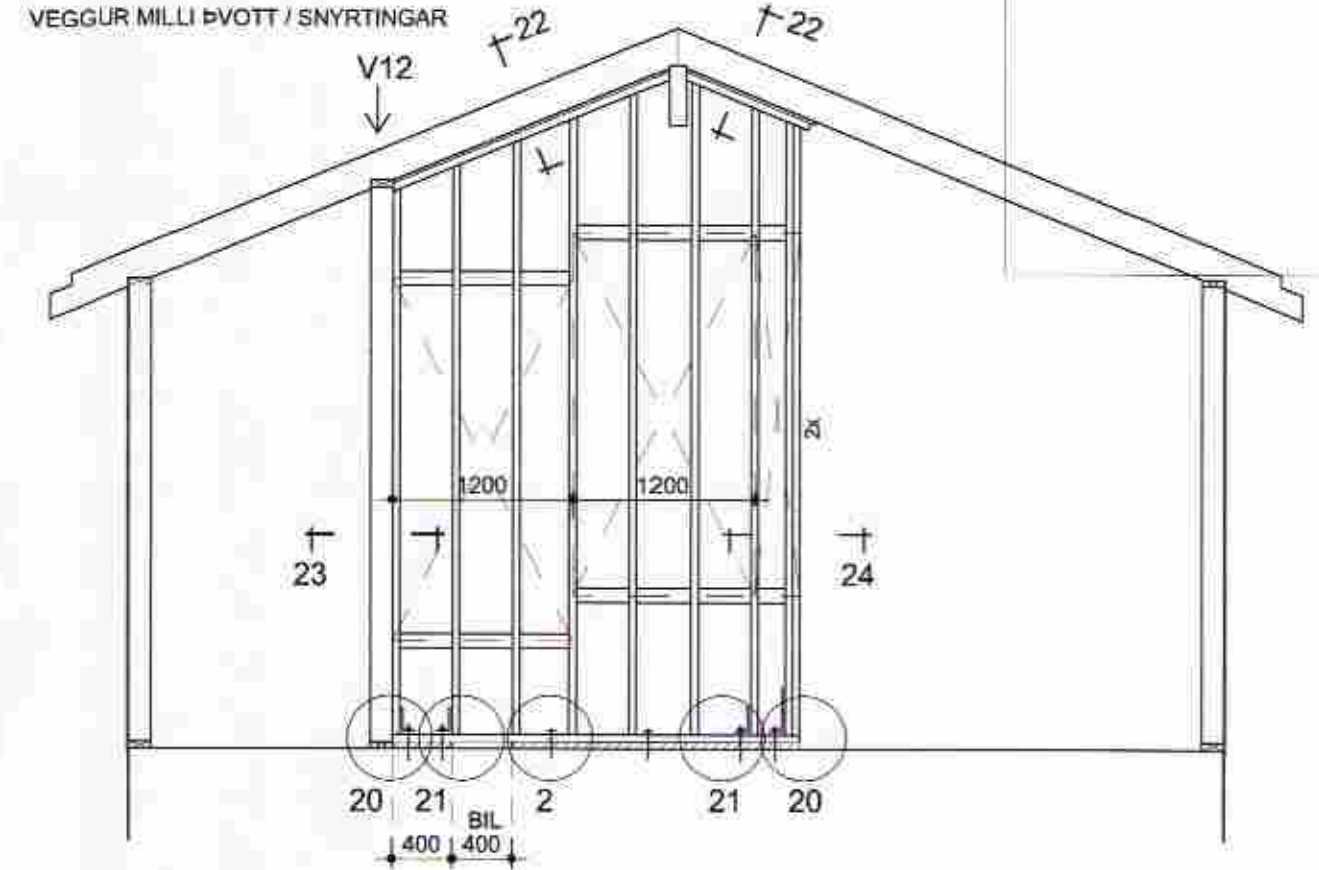

IV-5
2 STK
VEGGUR MILLI ANDDYRI / ELDHÚS

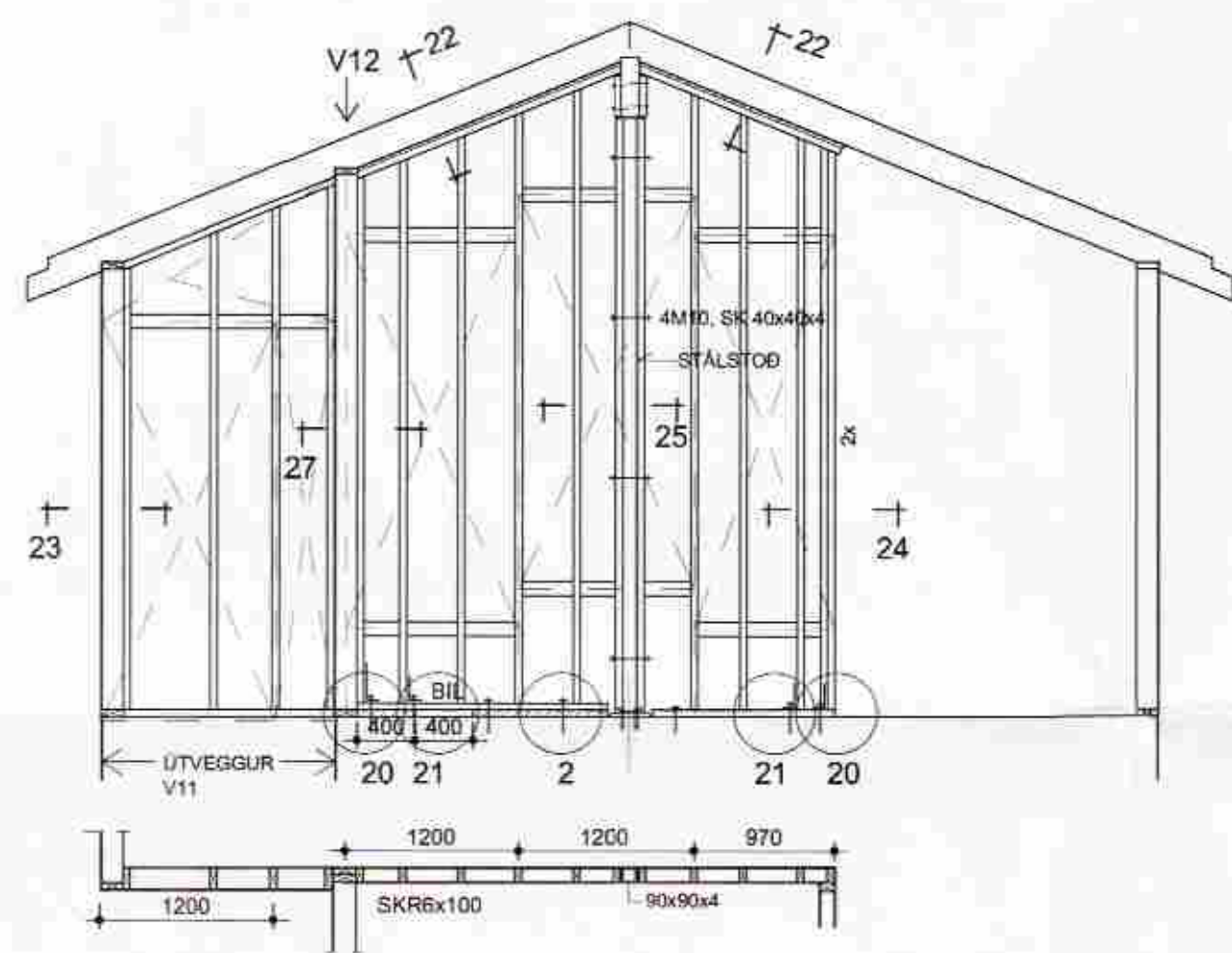

STÍFANDI INNVEGGIR - SKÝRINGAR

STÍFANDI INNVEGGI, MERKTIR IV Á TEIKNINGUM, GEGNA MIKILVÆGU HLUTVERKI VIÐ AÐ STÍFA HÚSIÐ AF. ÞÁ SKAL REIÐA Í BEINU FRAMHALDI AF REISNINGU ÚTVEGGJA OG ÞAKVIRKIS.

STÍFANDI INNVEGGI SKAL SMÍÐA ÚR 48x123 GRIND, FLOKKUR T1 OG KLÆÐA BEGGJA MEGIN MEÐ 9 MM KROSSVIÐI. KROSSVIÐ SKAL NEGLA MEÐ 3/16 SAUM c/c 100 Á JÖRDUM EN 150 MM Á INNSTÖÐUM. KROSSVIÐ SKAL NEGLA Í LÍM.

STÍFANDI INNVEGGJUM SKAL FESTA VIÐ GÓLF. ÚTVEGGI OG ÞAK EINS OG SÝNT ER Á SÉRMYNDUM 20 TIL 27.

GANGA SKAL FRÁ ÖLLUM LÖGNUM SEM KOMA Í MILLIVEGGI UM LEIÐ OG VEGGIR ERU GERÐIR.

SMÍÐUR SKAL HAFNA LAGNATEIKNINGU 302 TIL HLIDSJÓNAR VEGNA BOLTAFASTINGA NIÐUR Í STEIN.

LANGSNID L-L 1:50

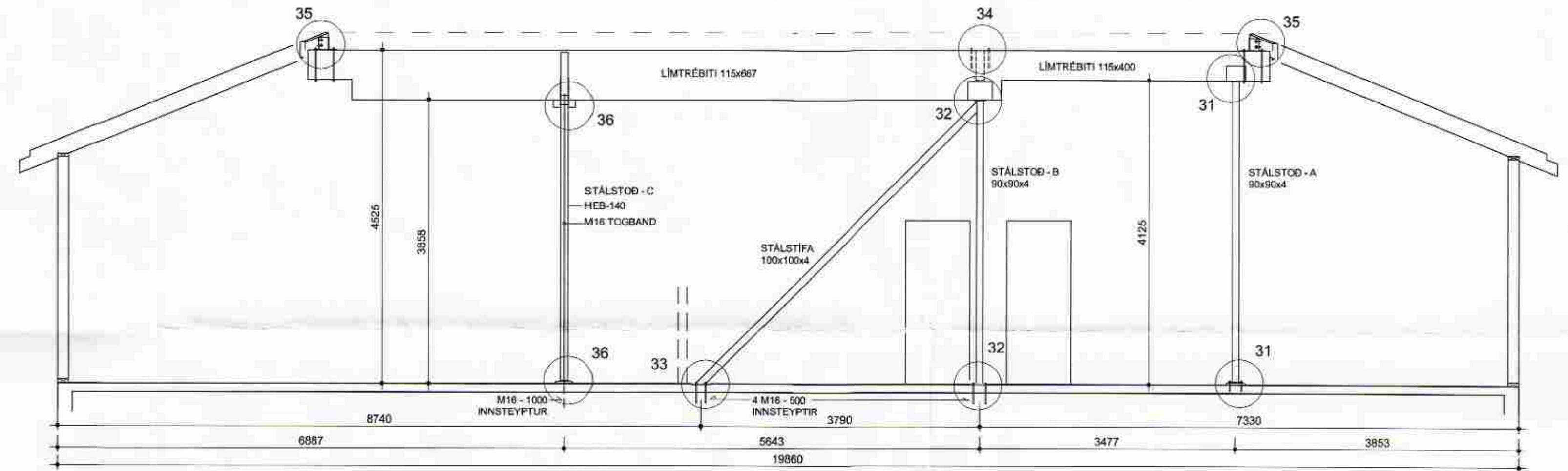

SKÝRINGAR - MÆNISBITAR

MÆNISBITAR, SEM ERU ÚR LÍMTRÉ, HVÍLA Á STEYPTUM SKORSTEINI, EINI LÍMTRÉSULU OG Á SEX STÁLSTÖÐUM

MÆNISBITAR (TVEIR LENGRI) ERU STÍFADIR AF Í LANGÁTT, HVOR FYRIR SIG, MEÐ SKÁSTÍFU ÚR STÁLI SEM SJÓÐA SKAL FASTA Á BYGGINGARSTAD.

GÓLFPLATA ER HUGSUÐ STEYPT Í K=0,00.

GÓLFFESTING FYRIR LÍMTRÉSTÖÐ Í ELDHÚSI ER FEST VIÐ GÓLF Í K=0,00. SKÁSTÍFU OG AÐLIGGJANDI STÁLSTÖÐ (GERÐ-A), FYRIR HVORN BITA, ER FEST VIÐ INNSTEYPTAR FESTIPLÖTUR Í GÓLF Í K=0,00.

GÓLFFESTINGAR FYRIR AÐRAR STÁLSTÖÐIR (GERÐ-B OG C) HVÍLA Á AFRETTINGARLAGI, SEM SETJA SKAL ÚT Í K=0,02 Á HVERJUM STAD MEÐ HÆÐAKIKIR, NÁKVÆMNI ± 2 MM. NOTA SKAL GRÖFAN VIÐGERDARMÜR, (KORN AÐ 2,4 MM). ÚTBÚA SKAL HLIDARMÓT OG STRALJA STEYPU LARETTA Á HVERJUM STAD.

MÆNISBITA SKULU SITJA HORNRETT OFAN Á STÖÐUM.

STÁLSTÖÐIR ERU STAÐSETTAR INN Í MILLIVEGGJUM. STÖÐIR OG SKÁSTÍFUR SKAL ELÐVARJA R30, SEM GETUR VERIÐ EINFÖLD 13 MM GÍFSKLÆÐNING BEGGJA MEGIN Á VEGGRIND ÚR BLÍKK- EDA TRÉGRIND. 50 SM BEGGJA MEFIN VIÐ STÁL SKAL Fylla HOLRUM MEÐ STEINULL OG FESTA.

ÞVERSNIÐ N-N 1:50

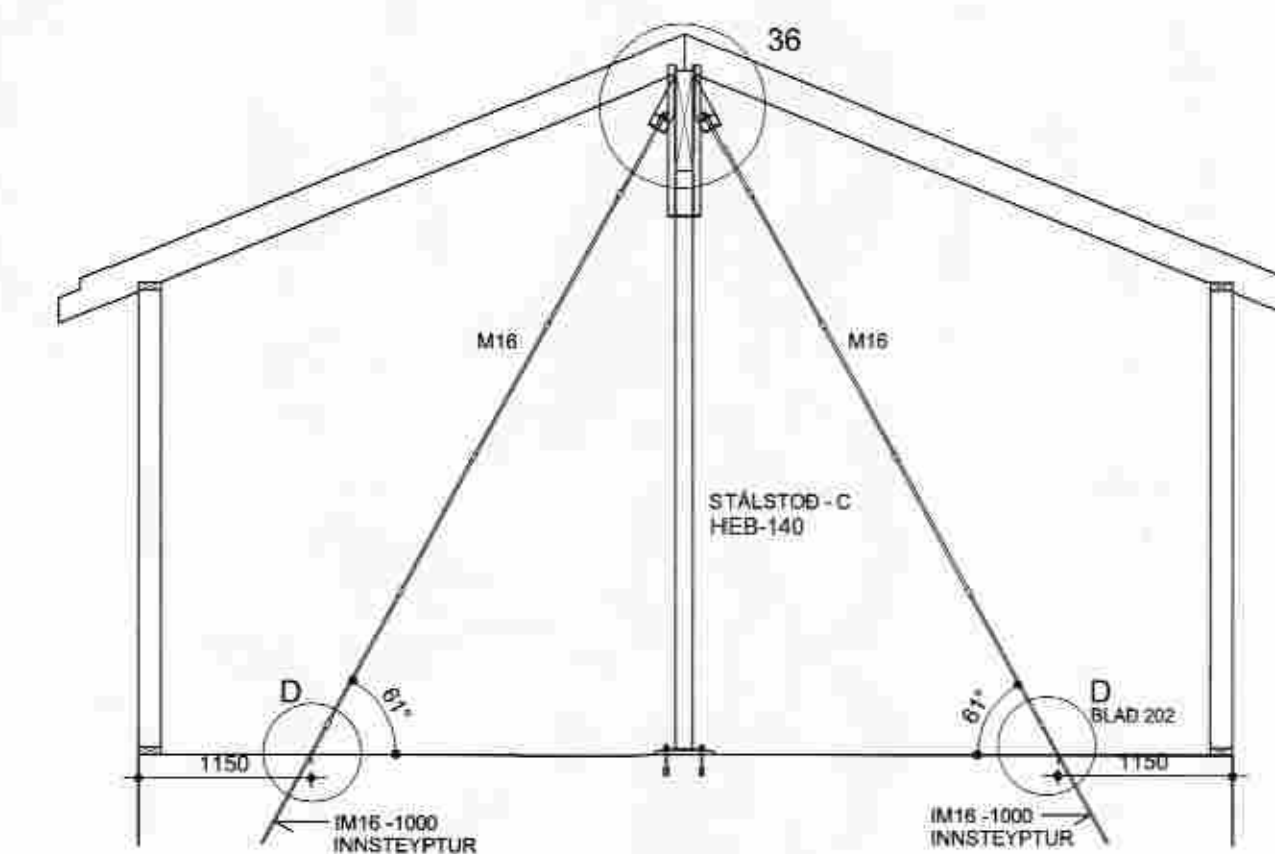

LANGSNID M-M 1:50

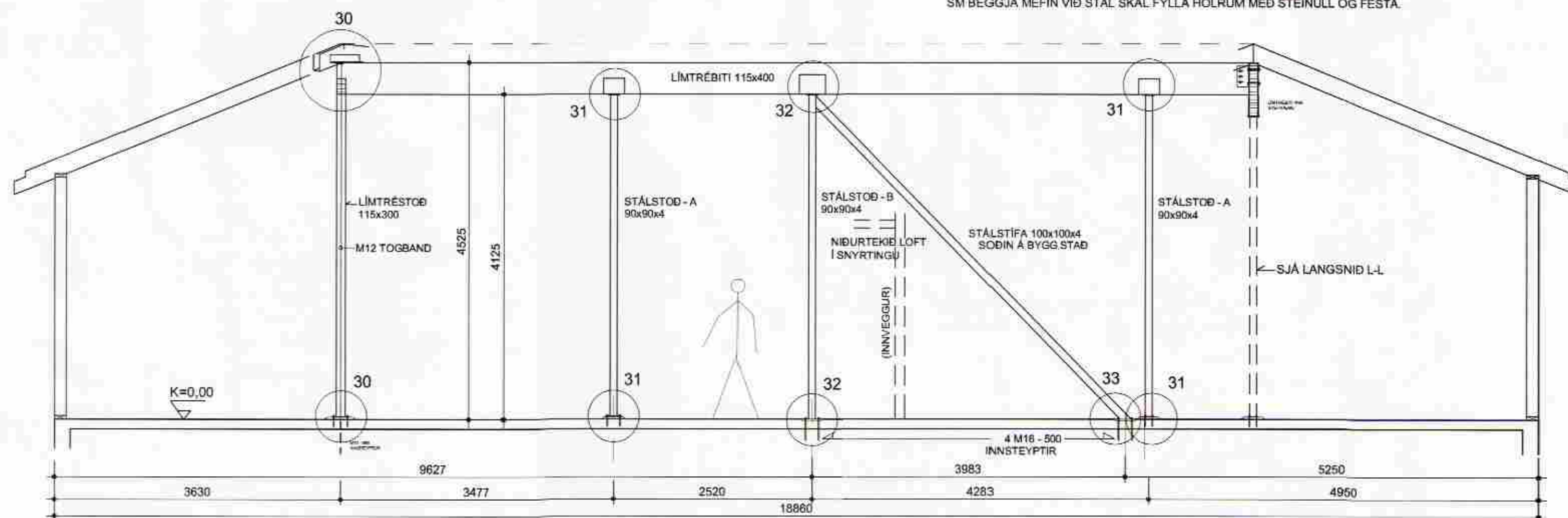

ÁSBORGIR 1
GRÍMSNES OG GRAFNINGSHREPPUR

BURÐARVIRKI YFIRBYGGINGAR
- HLIDARMYNDIR AF STÍFANDI INNVEGGJUM OG SKÝRINGUM
- LANGSNID EFTIR ÞAKMÆNISBITUM (K-K OG L-L)
- ÞVERSNIÐ VIÐ BÍLSKÚRMILLIVEGG (N-N)

DAÐSETNING 20.04.2007 HANNAÐ PG MKV TEIKNING 205

ÞÉTUR Í GUDMUNDSSON BYGGINGARTEKNIFRÆÐINGUR 200248 4099
VINNUSTOFA AUBREKKU 8, 200 KÓPAVOGI
SÍMI 551-9940 863-5690 FAX 551-9946 p.p@ml.is