

G:\Verkefni\12\12-72-Kringla 2 (SS-bygging)\Teikningar\L-tekn\301-Kringlan 2.dwg

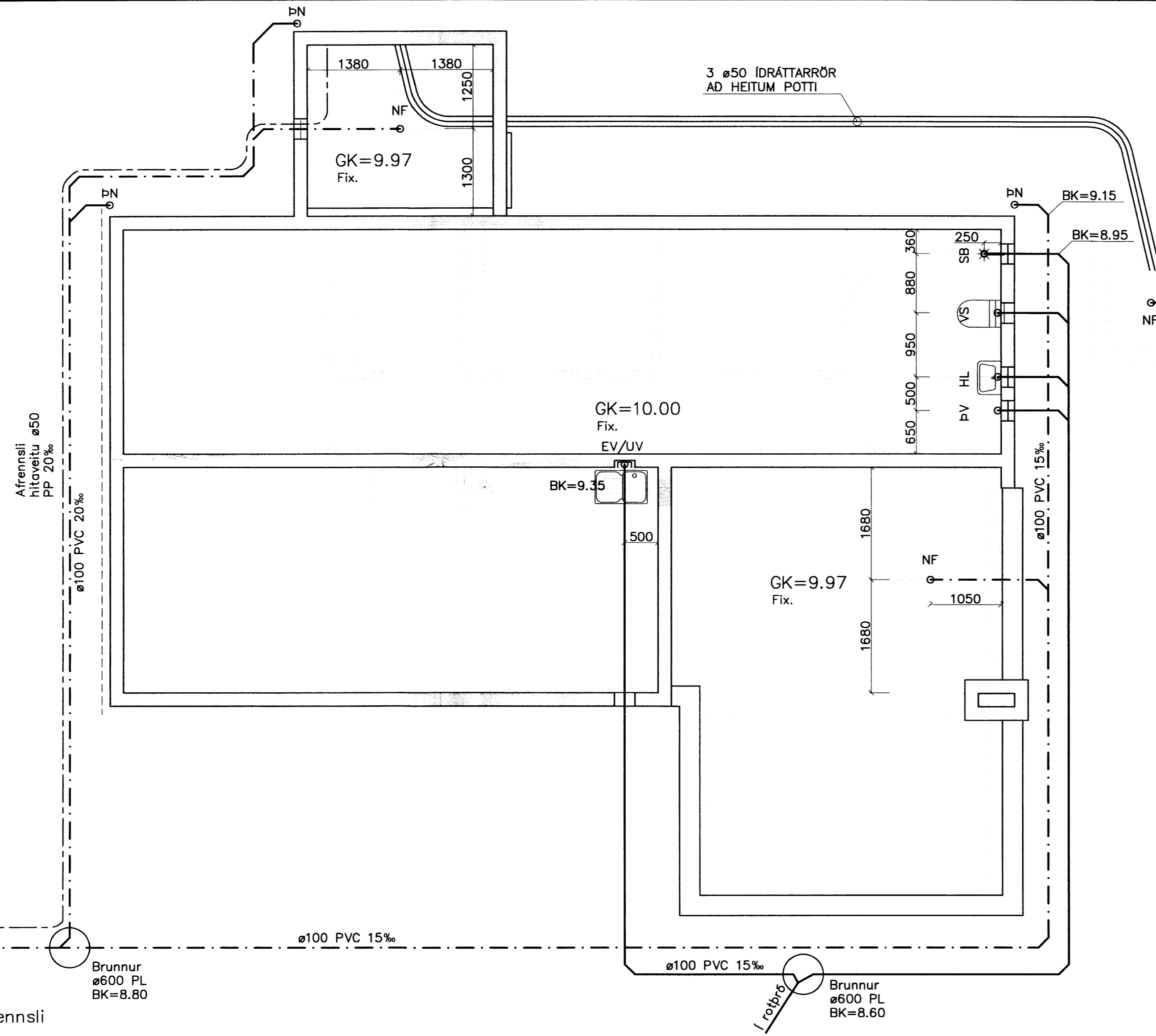
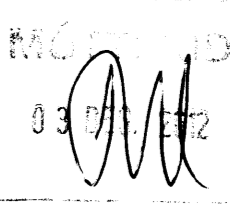

 Byggingafræðingur			
DAGS:	NR:	BREYTINGAR:	SAMP.:

- MERKINGAR:**
- MERKIR SKOLPLÖGN
 - - - " DREN- OG REGNVATNSLÖGN
 - · · " REGNVATNSLÖGN
 - ~ OG ~ " VATNSLÁS

- PVC PÍPUR ÚR POLYVINYLCLORID
 PP PÍPUR ÚR POLYPROPYLEN
 PP-DW PÍPUR ÚR SÉRSTYRKTU POLYPROPYLEN
 PEH PÍPUR ÚR POLYETHYLEN
 JS PÍPUR ÚR JÁRNSTEYPU

- | | |
|-----------------|-----------------------------|
| HL HANDLAUG | NF NIDURFALL |
| VS VATNSSALERNI | GN GEGNUMSTREYMIS-NIDURFALL |
| SB STEYPIBÁD | PN ÞAKNIDURFALL |
| EV ELDHÚSVASKUR | SN SVALANIDURFALL |
| SV SKOLVASKUR | BR BRUNNUR |
| RV RÆSTIVASKUR | SL STIGLEIÐSLA SLÖKKVILÍÐS |
| UP UPPÞVOTTAVÉL | F FALLSTAMMI |
| PV ÞVOTTAVÉL | L LOFTRÆSTISTAMMI |

ADRAR SKÝRINGAR:
 EFNI Í GRUNNLÖGN SKAL VERA PVC NEMA ANNAD SÉ TEKID FRAM.
 EFNI Í FRÁRENNSLISLÖGN INNAHÚSS SKAL VERA PP.
 EFNI Í FRÁRENNSLISLÖGN UTANHÚSS SKAL VERA PVC NEMA ANNAD SÉ TEKID FRAM.
 EFNI Í IDRÁTTARRÖR FYRIR HITA OG NEYSLUVATN SKAL VERA PEH.

ALLT EFNI OG FRÁGANGUR SKAL VERA Í SAMRÆMI VID ÁKVÆÐI IST-68:2003 OG GILDANDI REGLUGERDIR.

UNDIR GRUNNLÖGN KEMUR 15cm JÖFNUNARLAG ÚR SANDI SEM ÞJAPPIST VANDLEGA. HÆÐ JÖFNUNARLAGSINS SKAL HÉFA BELG RÖRANNA OG TAKA SKAL ÚR FYRIR MÚFFU EFTIR ÞJÖPPUN ÞESS. FYLJA SKAL AD PÍPUM MED 20 cm SANDLAGI.

ALLAR GRUNNLAGNIR SKULU VERA d=100 NEMA ANNAD SÉ TEKID FRAM.
 LAGNIR UNDIR BÍLAPLANI SKULU VERA ÚR PP-DW.

K=RENNSLISKÓTI
 GK=STEYPTUR GÓLFKÓTI
 BK=BOTNKÓTI

Grunnmynd frárennsli
 Mkv. 1:50

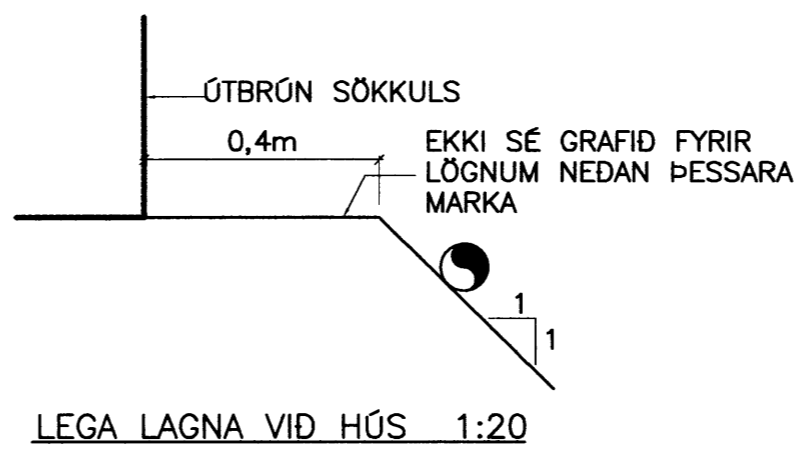
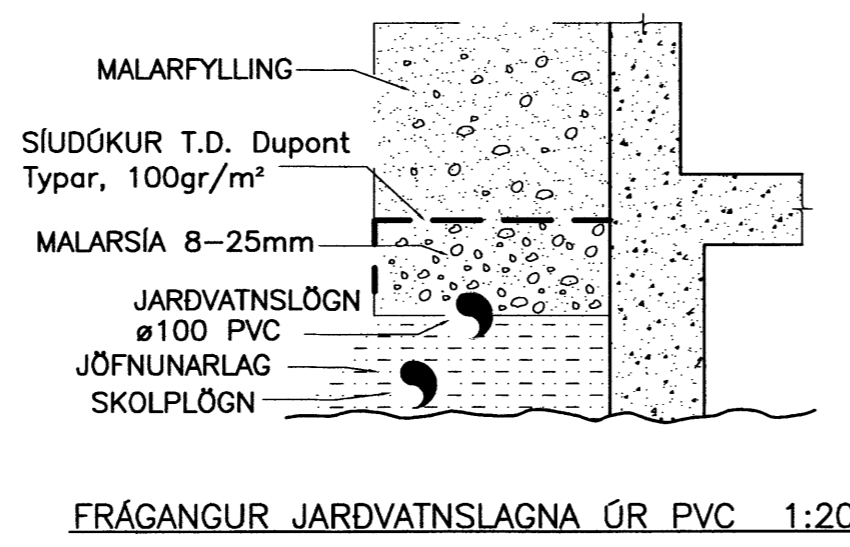
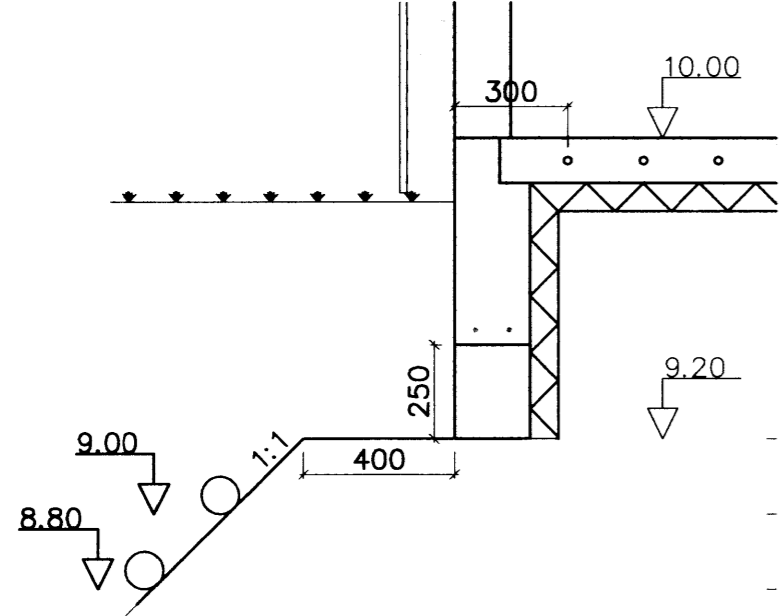

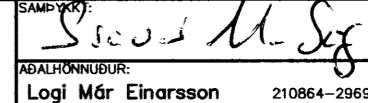
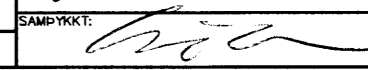
SKEIFAN 19 · 108 REYKJAVÍK · Sími: 517 9050 · Netfang: teknik@teknik.is		DAGS: 27.10.2012	
LÖÐ 1 - Kringlan II Grímsnes- og Grafningshreppi		Guðmundur Hansson 151263-3649 Svavar M. Sigurjónsson 180867-3419	SETMÁLNR.: 301 MÉRNINGAR: 12-72
HEITI TEIKNINGAR: Lagnir Frárennsli		SAMÞYKKT: 	MÓSGERÐ:
TÍÐANNAÐ: SMS	TEIKNAR: SMS	MÁLFI:	VEFARÍÐ: GH
MALKV: 1:50/20		SAMÞYKKT: 	ÚTGAFI: 301