

SKÝRINGAR:

ÚTVEGIR:

ÚTVEGGIR ERU BYGGÐIR UPP ÚR 45X140 NÓTUÐUM BJÁLKUM FÚAVERJA SKAL BJÁLKA KLÆDNINGU MED C-TOX, SADOVC 35 EDA ÖÐRU JAFN GÖÐU FÚAVARNAREFNI (EIN YFIRFERÐ) GÓLF SJÁ SÉRTEIKNINGU AF GÓLF. FESTING ÞAKS OG ÚTVEGGJA VIÐ REIMSTYKKI OG FÓTSTYKKI SJÁ SNIDMYNDR. GLUGGAR SKULU FESTIR Í GRIND MED LÍMKÍTTI AÐ ÖÐRU LEYTI VÍSAST Í SÉRTEIKNINGAR.

Allur saumur og stálfestingar skulu galvaniseraðar.

Sjá nánar sérteikningar á blaði SN1

MÓTTEKIÐ
22. JULÍ 2009
Byggingafultrúi uppsv. Árnessýslu og Flóahfr.

Hliðarmynd skyggnisbiti festing skásagaðra bjálka eins og á göflum

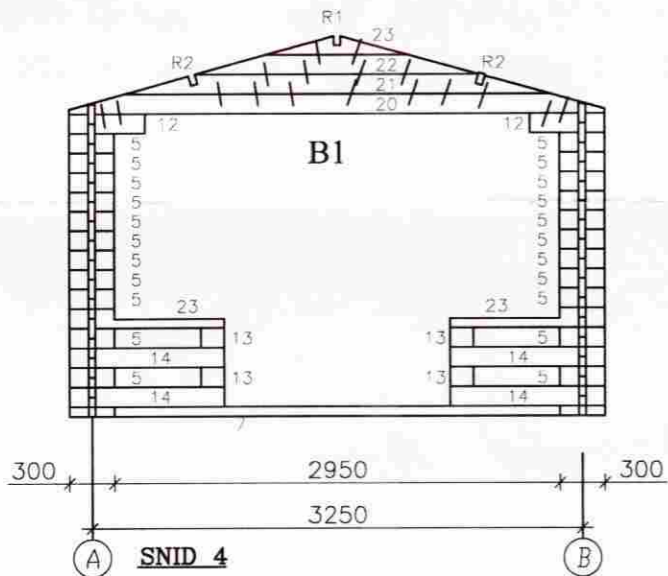

Skásagaðir bjálkar í göflum skrúfast saman m. galv. tréskrúfum c/c 60 cm. sjá lið 18 á blaði nr. SN2

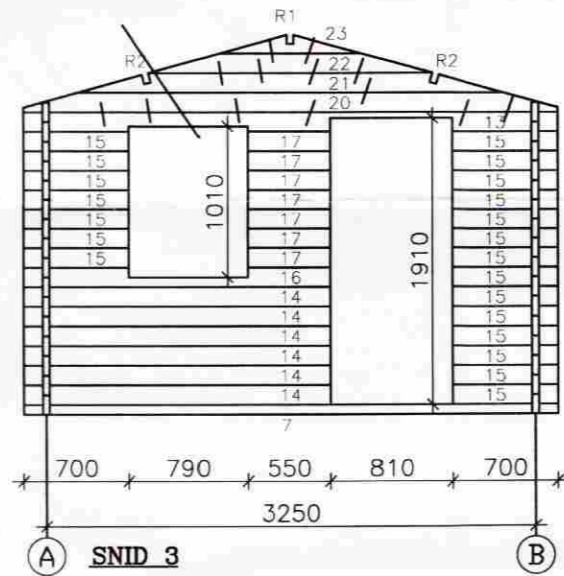

Hliðarmynd innveggjarbiti festing skásagaðra bjálka eins og á göflum

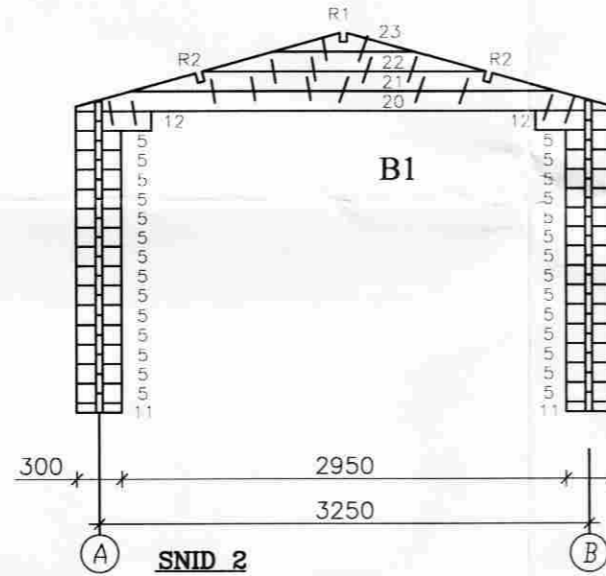

Skásagaðir bjálkar í göflum skrúfast saman m. galv. tréskrúfum c/c 60 cm. sjá lið 18 á blaði nr. SN2

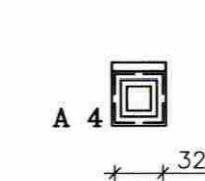
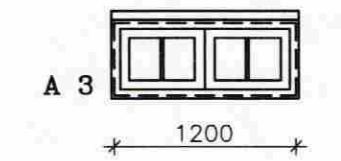
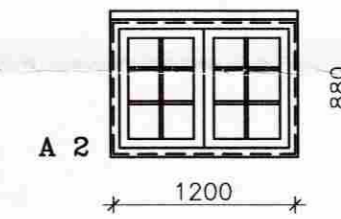
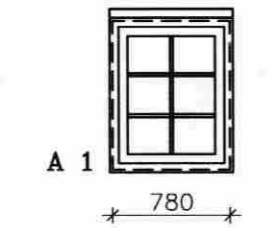
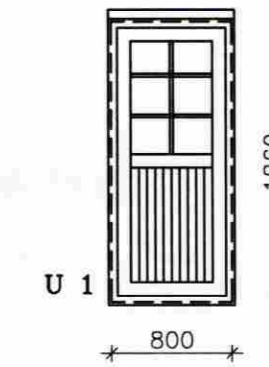
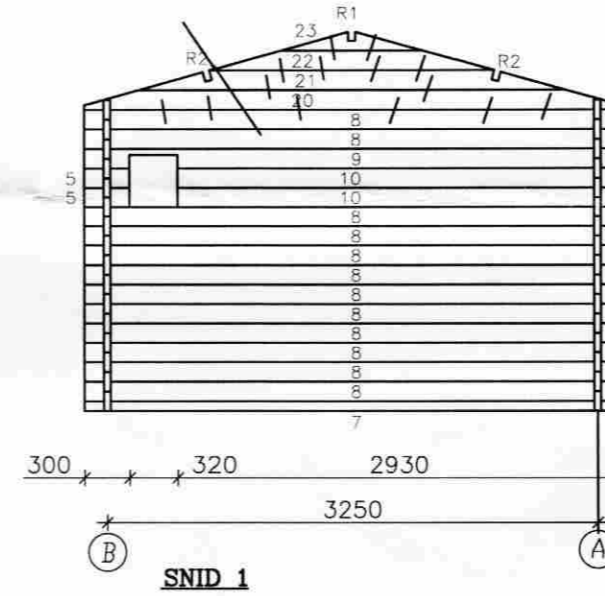

SNID A

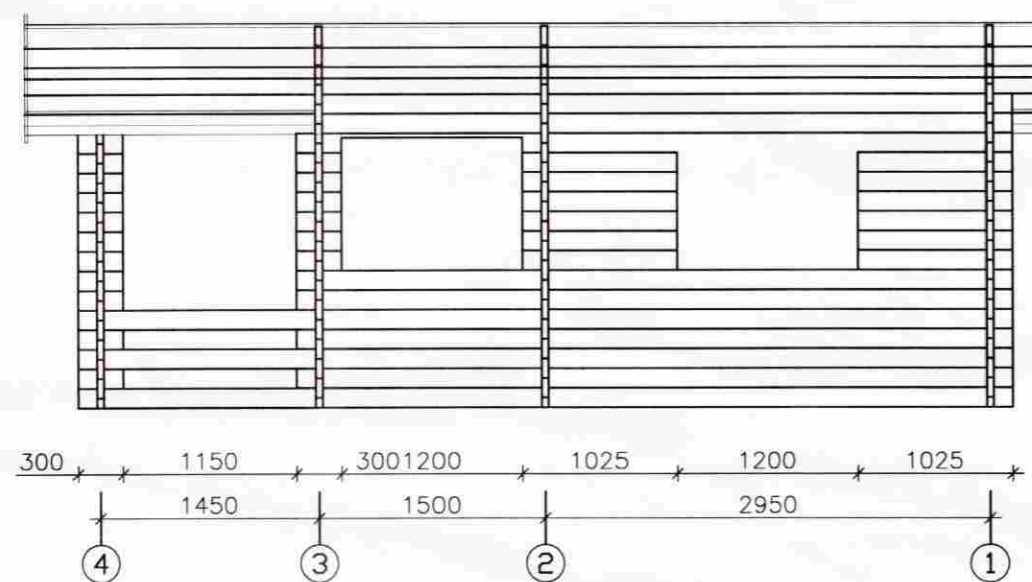

SNID 3

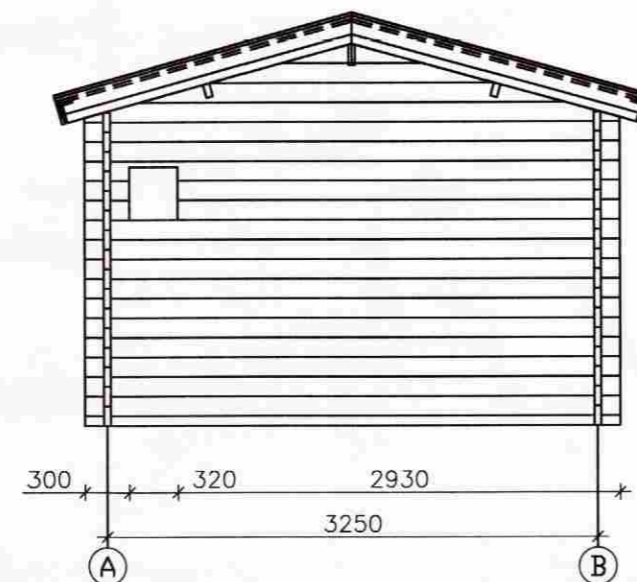

15 m² Gestahús Háholt 4
í landi Fells Byskupstungum

Hliðarmyndir
Hliðarmyndir gafflar, hliðar og gluggar
Eigandi Jóhanna Kristín Jóhannesdóttir

ABS
-teiknistofa-
Jóhannes Pétursson
Byggingateknifráeðingur
Kl. 010448-3959
S: 567-5107

Hannað:	J.P.	Dagsetning:	21.06.09
Teiknað:	J.P.	MKV:	1 : 50
Samþykkt:		Nr. teikningar:	HL-01