

TOGBAND 40x2.0  
 NEGLIST MED KS 40/40  
 14 STK. Í FESTIKLOSSA  
 2 STK. Í SPERRU  
 3 STK. Í SIDUSTU SPERRU.

FESTIKLOSSI 45x220  
 NEGLIST MED 5 STK. 31/80  
 Í MÓTHALDSKLOSSA.

MÓTHALDSKLOSSI 45x90 L=450  
 NEGLIST VIÐ SPERRU MED  
 10 STK. 38/100

FESTING TOGBANDA TBF1  
 MKV.

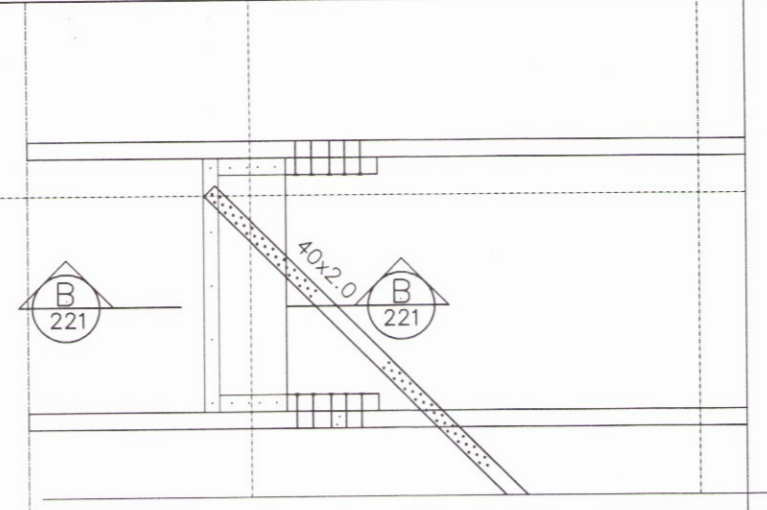

BORDAKLÆDNING  
 TOGBAND 40x2.0  
 MÓTHALD  
 FESTIKLOSSI  
 9mm KROSSVIDUR  
 KROSSVIDUR NEGLIST Í LÍM  
 MED 25/55 c/c 100  
 SPERRUKLOSSI

SNÍÐ B-B  
 MKV.

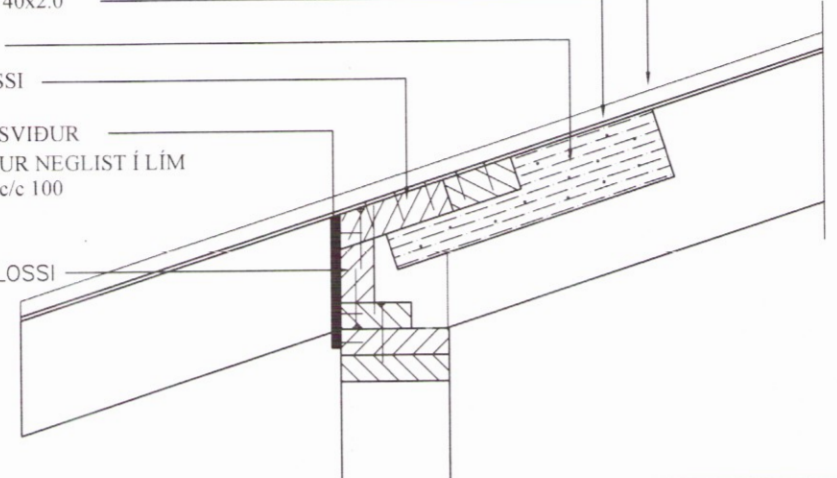

BORDAKLÆDNING  
 SKÁSTÍFA 45x95  
 TOGBAND 40x2.0 L=1000  
 SPERRUKLOSSI  
 9mm KROSSVIDUR

SNÍÐ A-A  
 MKV.

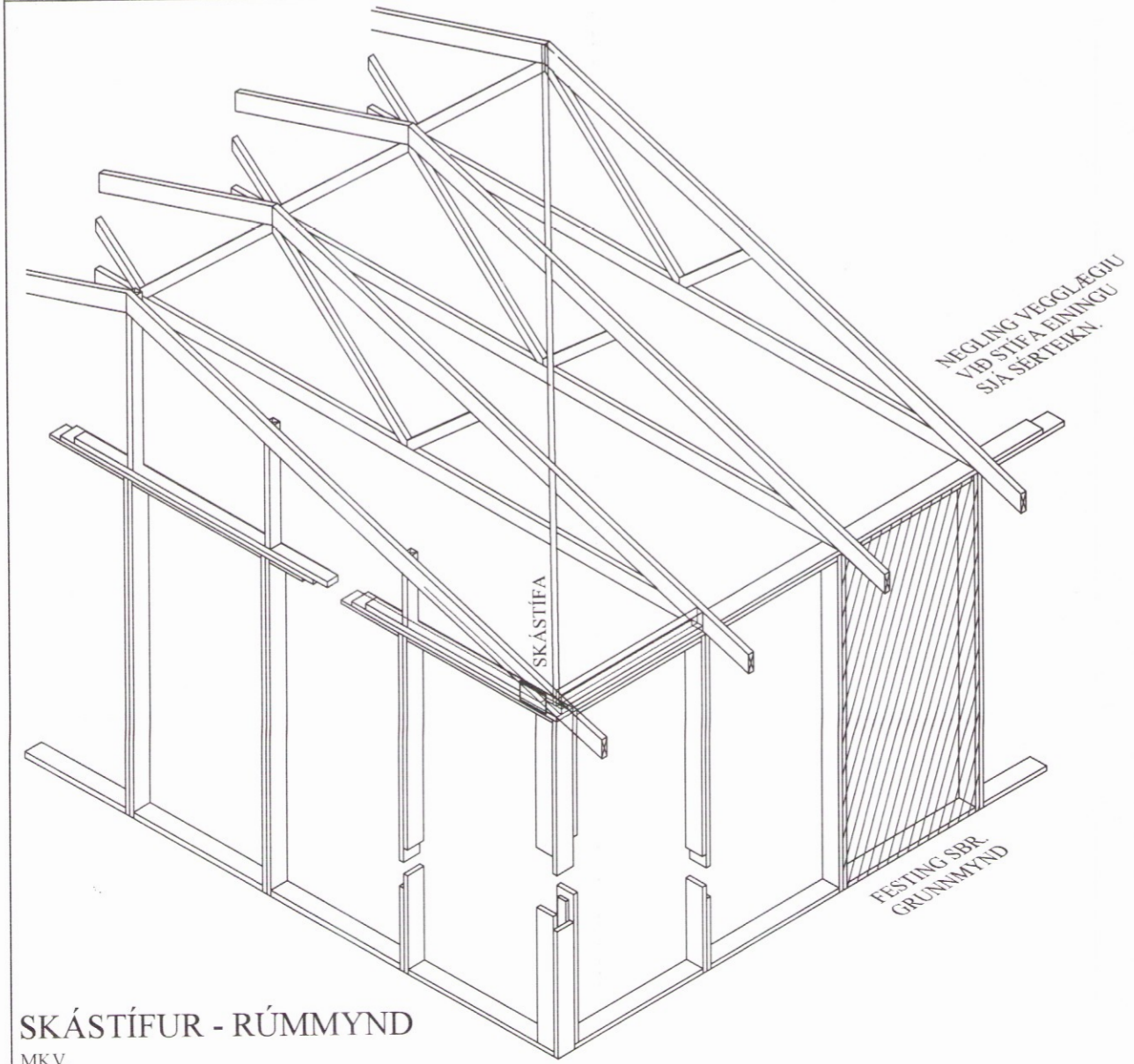
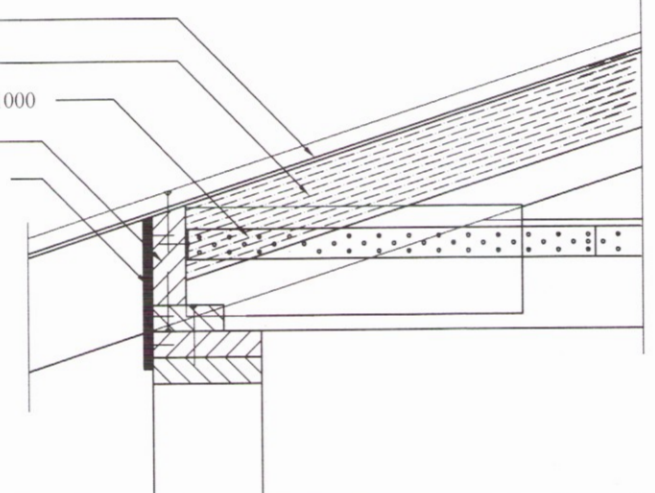

SKÁSTÍFUR - RÚMMYND  
 MKV.

TOGBAND GANGI HEILT  
 Í GEGNUM KVERKSPERRU

45x95, L=600 BEGGJA MEGIN  
 FESTING Í KVERKSPERRU MED  
 2x6 STK. 38/100. KUBBAR  
 SPYRNI Í SPERRUKLOSSA

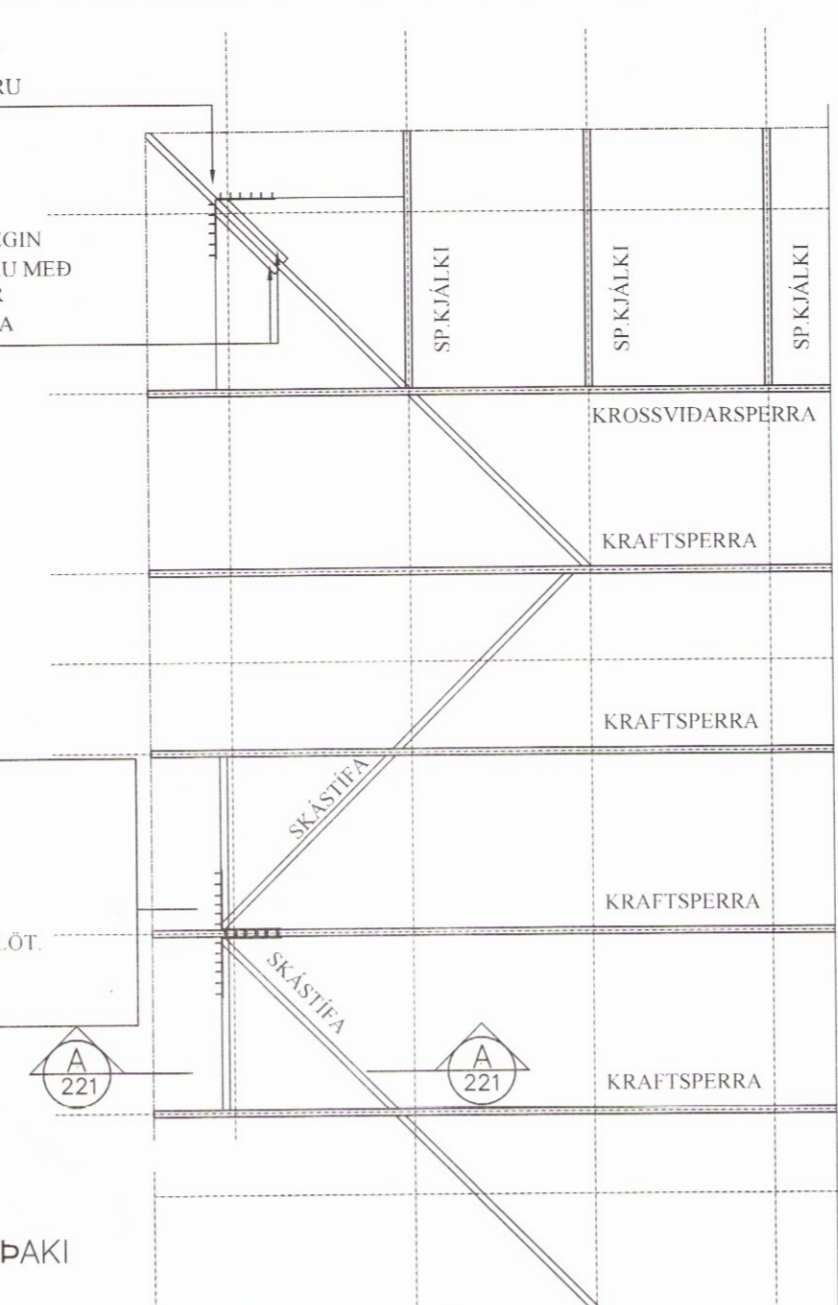

SKÁSTÍFA 45x95  
 SKÁSTÍFA STIKKNEGLD  
 VIÐ SPERRU MED 38/100  
 3 STK. Í SPERRUR. 2 STK.  
 Á HVERN VEG UT VIÐ VEGG.  
 GATAGIRDI 2x40 NEGLIST MED  
 Í SPERRU OG SPERRUKLOSSA  
 MED 10 STK. KS 40/40 Í HVORN FLÓT.  
 BORDAKLÆDNING NEGLIST Í  
 SKÁSTÍFUR EINS OG Í SPERRUR.

FESTING SKÁSTÍFA Í ÞAKI  
 MKV.

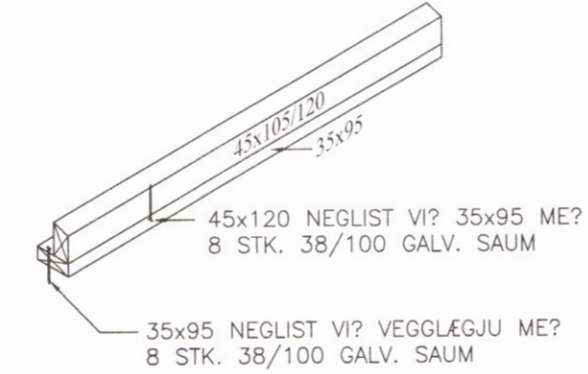

SPERRUKLOSSI  
 MKV.

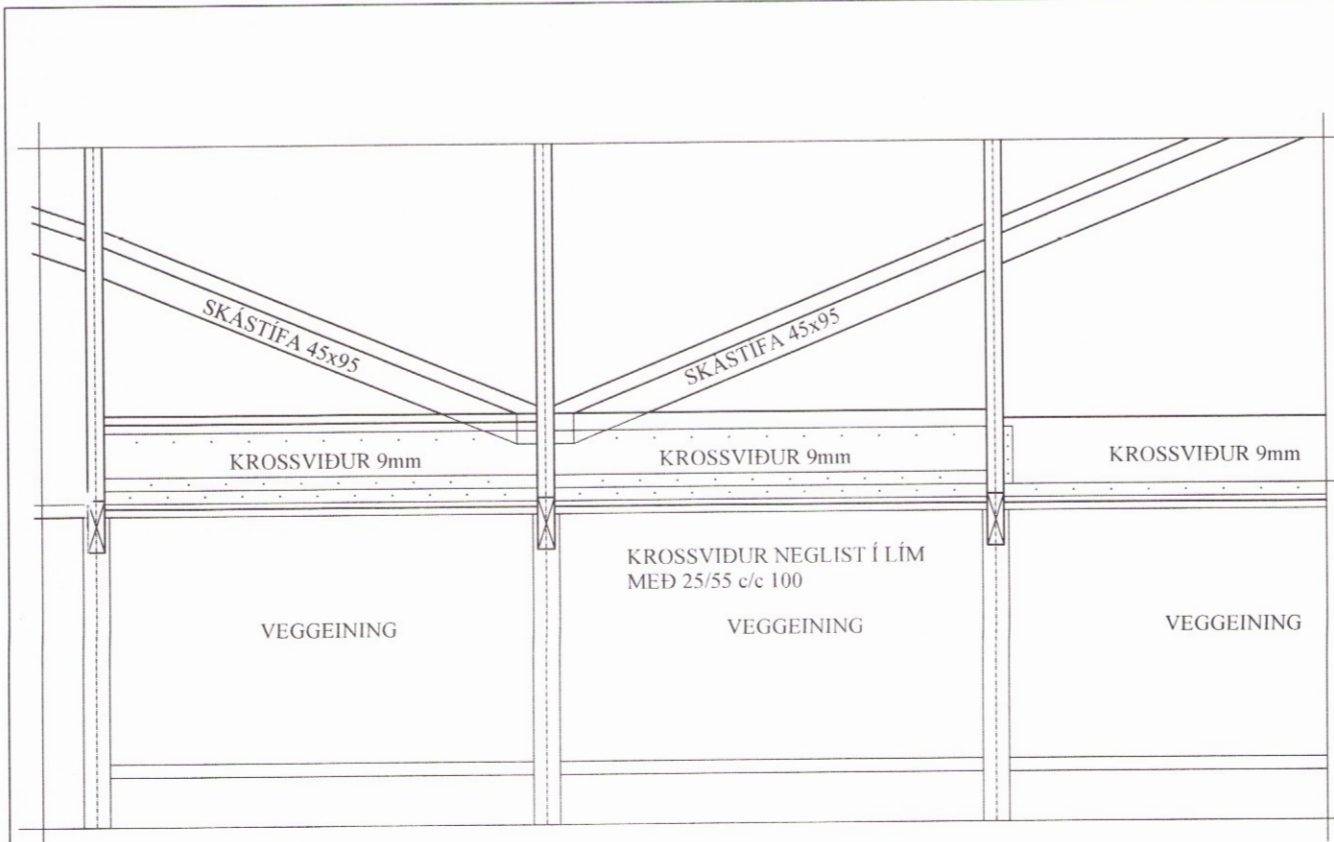

HLIÐARMYND  
 MKV.

Skipulags- og byggingarfulltrúi Uppsveita bs.  
**Yfirfarið**  
 28. nóv. 2016  
*Þórunn Þórunn*  
 Byggingarfulltrúi

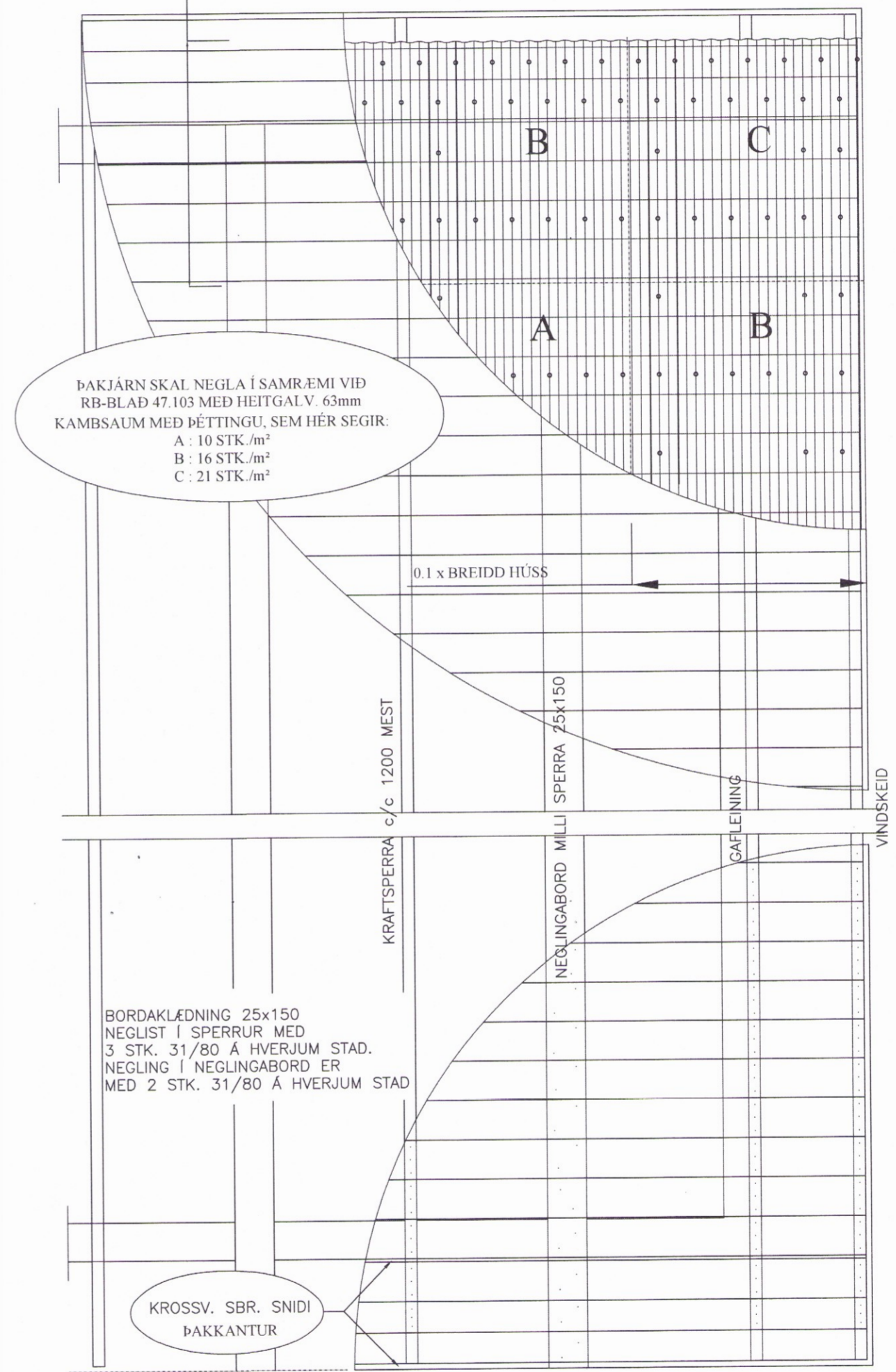

ÞAKJÄRN SKAL NEGLA Í SAMREMI VIÐ  
 RB-BLAD 47.103 MED HEITGALV. 63mm  
 KAMBSAUM MED ÞÉTTINGU, SEM HÉR SEGIR:  
 A : 10 STK./m<sup>2</sup>  
 B : 16 STK./m<sup>2</sup>  
 C : 21 STK./m<sup>2</sup>

BORDAKLÆDNING 25x150  
 NEGLIST Í SPERRUR MED  
 3 STK. 31/80 Á HVERJUM STAD.  
 NEGLING Í NEGLINGABORD ER  
 MED 2 STK. 31/80 Á HVERJUM STAD

KROSSV. SBR. SNÍÐI  
 ÞAKKANTUR

NEGLING ÞAKKLÆDNINGAR  
 MKV.

|  |  |  |
|--|--|--|
|  | HJARDARHOLTÍ 11<br>800 SELFOSSÍ<br>SÍMÍ. 783 4180<br>NETFANG: kjartangardars@gmail.com | EYRAVEGI 65<br>800 SELFOSSÍ<br>SÍMÍ. 578 3344<br>NETFANG: sghus@sghus.is<br>VEFANG: www.sghus.is |
|  | <b>Ölfusvatn 7, Grímsnes og Grafningshr.</b>   |  |
| <b>Burðarvirki Skástífur og negling þaks</b>       |  | Kvarði 1:50<br>Kvarði 1:20   |
| HANNAÐ: KG<br>TEIKNAD: KG<br>DAGSETNIG: 16.02.2016 | VERKNÚMÉR: 2015-08   |  |
| SKRÁARNAFN: Ölfusvatn 7 Burðarvirki.dwg            | SAMDYKKT: 130555-7649  | TEIKNING NÚMÉR: 222  |