

1 2 3 4 5 6 7 8

A
B
C
D
E
F
G
H

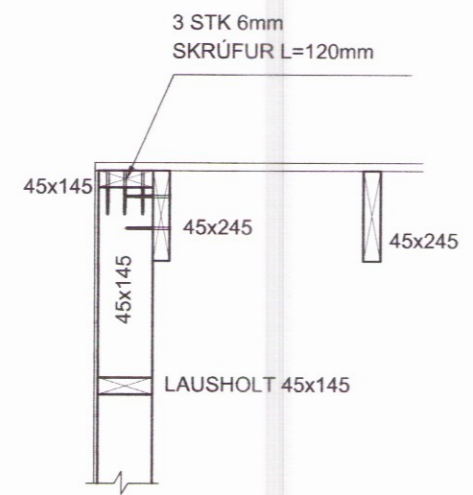

E SNIÐ
B4 M. 1: 20

BMF GAFFALANKERI 48x320. NEGLT Í SPERRU MEÐ 5 STK KAMBSAUM 40/40 BÁÐUM MEGIN OG 6 STK KAMBSAUM 40/40 Í BOTN.

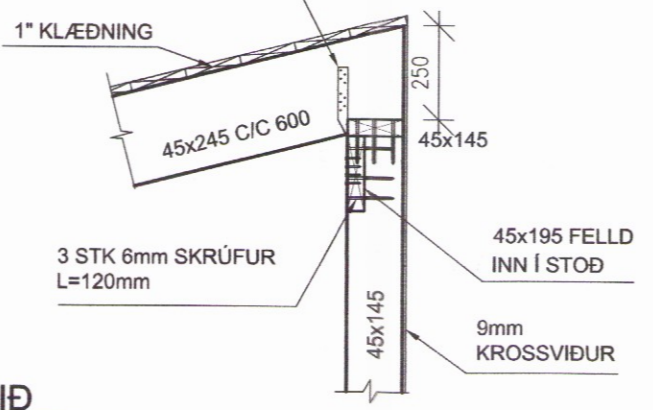

F SNIÐ
B4 M. 1: 20

GAFFALANKERI 48X320. EFRI HLUTI NEGLDUR MEÐ 5 STK. KAMBSAUM 32/40 Í HVORA HLIÐ.NEÐRI HLUTI NEGLDUR MEÐ 7 STK. KAMBSAUM 32/40.

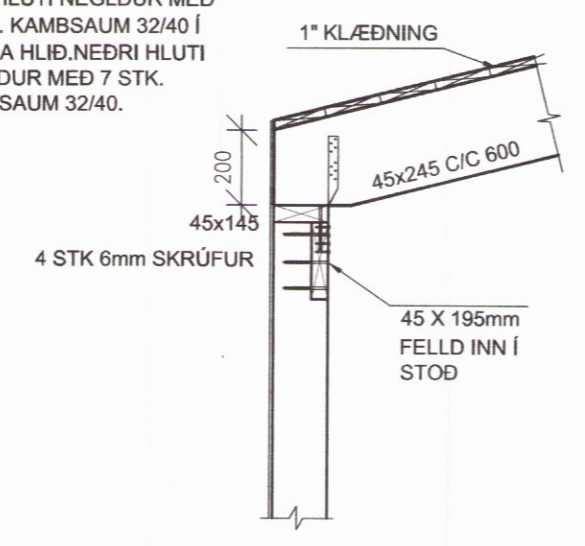

G SNIÐ
B4 M. 1: 20

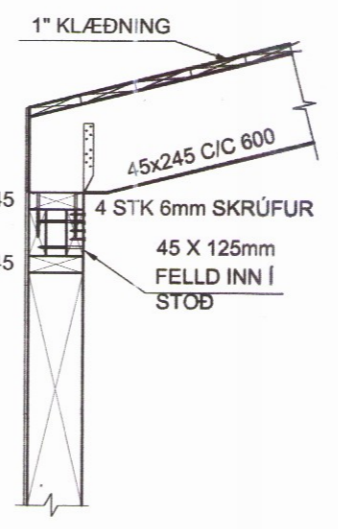

H SNIÐ
B4 M. 1: 20

GAFFALANKERI 48X320. EFRI HLUTI NEGLDUR MEÐ 5 STK. KAMBSAUM 32/40 Í HVORA HLIÐ.NEÐRI HLUTI NEGLDUR MEÐ 7 STK. KAMBSAUM 32/40.

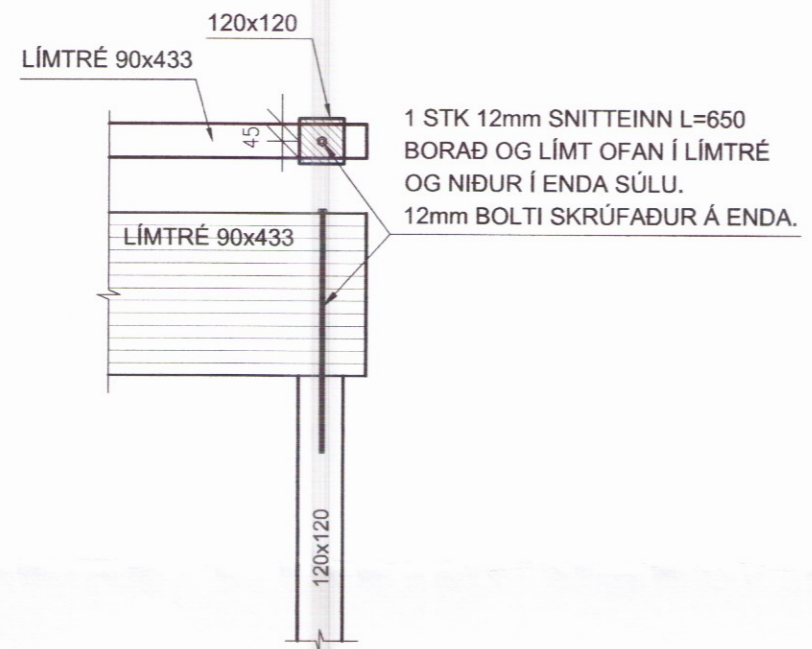

I SNIÐ
B4 M. 1: 20

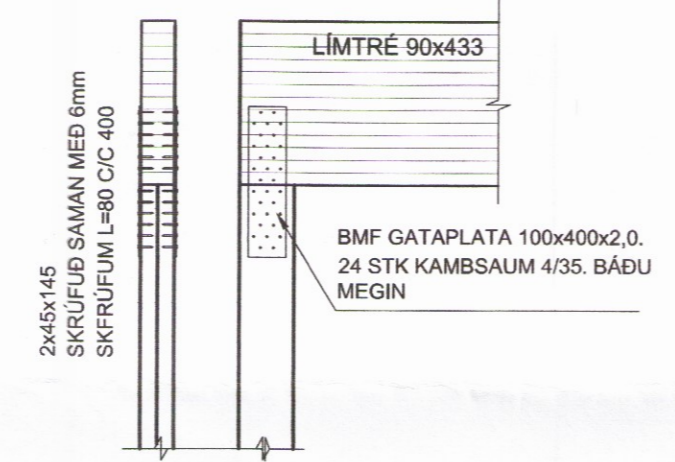

J SNIÐ
B4 M. 1: 20

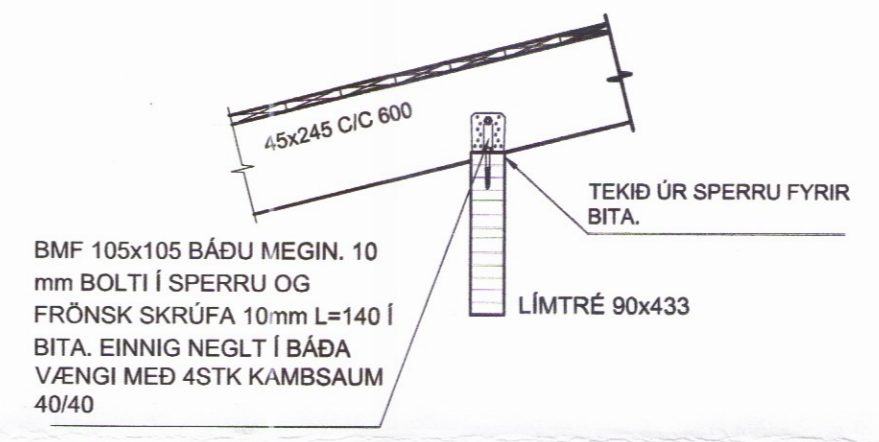

K SNIÐ
B4 M. 1: 20

Skipulags- og byggingarfulltrúi Uppsveita bs.
Yfirfarið
17. maí 2017
Byggingarfulltrúi

SKÝRINGAR

Kótar eru í m.y.s
Málsetningar eru í mm

- Merkir hæðarkóti í sniði
 - Merkir hæðarkóti í plani
 - Merkir þykkt plötu
- Sjá einnig skýringarblað

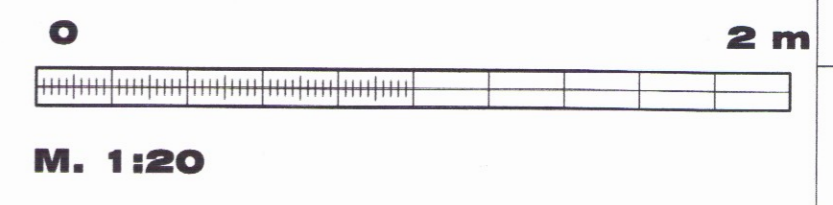

C
B
A
BREYTINGAR

Sampykkt Samþykki aðalhönnuðar

VEB Verkfæðistofa
Dalvegur 18, 201 Kópavogur
Sími 564 3322, GSM 898 1198
Netfang veb@veb.is
Ráðgefandi verkfræðisjónusta

VERKHEITI
KERBYGGÐ 5, GRÍMSNESI

Teikning nr
B5

HEITI TEIKNINGAR
**ÞAKVIRKI
SNIÐ**

Dagsetning	Hannað	Yfirfarið	Kvarði	Tölvuheit
MAÍ 2017	ESB	ERLENDUR BIRGISSON 261156-2539	1:20	2.16.03

1 2 3 4 5 6 7 8