

ÚTVEGGIR ERU BYGGDIR ÚR 45x145 C18 GRINDAREFNI NEMA ANNAD KOMI FRAM Á GRUNNMYND.
 GÓLFREIM 45X195 SKRÚFAST VID GÓLFBITA MED FRANSKRI SKRÚFU (110X10) TVÆR Í HVÉR SAMKEYTI, (EDA C600 ÞAR SEM REIM ER SAMÍÐA GÓLFBITA).
 Í ÖLL OP KEMUR VINKILL BMF 90 ÁN STYRKINGAR.
 VEGGSTÖÐIR FESTAST VID VEGGREIMAR MED VINKLI BMF 90 M.STYRK.

VEGGIR KLÆDAST AD UTAN MED 9mm GRENIKROSSVID.
 KROSSVIDUR FESTIST VID GRINDUR MED KAMBSAUM 40/35 C200.

ÞAKSPERRUR ERU 45x245 C600, NEMA ANNAD KOMI FRAM Á GRUNNMYND. EFNISGÆÐI: C18
 ÞAKSPERRUR VILJA Á BERANDI ÚTVEGGJUM
 Önefnd máli eru í millimetrum.
 Kótar eru í metrum.
 Undirstöður: Móðó er við að undirstöður standi á þjappaðri fyllingu, mesta álag -0.5MPa. Aðflutt burðarfylling í og að sökkjum og vera frostþol og slitsterk og skal komadreifingin vera þannig að góð þjöppun náist.
 Mesta steinstærð í hverju fyllingalagi má ekki vera meiri en 1/3 af fyllingalagi hvers lags.
 Gerð er krafa til þess að sérhvert fyllingarglag standist eftirfarandi kröfur móðó við þjöppupróf $E2 \geq 125\text{Mpa}$ og $E2/E1 \leq 2.2$.

Steypa: Öll steypa skal uppfylla kröfur ÍST14 og ÍST10 svo og eftirfarandi: Útsteypa: VS-0.5 Sementsmagn>300 kg/m³ Fjarlægðarstöðull lofts <math>< 0.25\text{mm}</math> Loft: 5-6 % Styrkleiki: S 250 Steypustál: K10 og K12 skulu vera úr KS40 en þó skulu lykjur vera úr suðuhaerfu KS50. K16 og stærri járn skulu vera úr KS50. Mál á lykjum eru utanmál. Ekki má skeyta meira en þrjú járn í sama sniði. Upp með og undir öll op skal setja 2K12. Yfir op skal setja 2K12 nema annað sé tekið sérstaklega fram. Í ytri brún útvegga skulu járn liggja 3.5 sm frá steypuyfirborði en annarsstaðar gilda skvæði ÍST10

SKÝRINGAR:
 BOLTAR Í TRÉVIRKI SKULU VERA HEIT- GALVANHÚÐADIR, GÆDAFLOKKUR 8.8.
 ALLT TIMBUR SKAL VERA ÚR STYRKLEIKAFLOKKUÐU EFNÍ K18 EDA BETRA. ALLA ÓVARDA BURÐARVINDI SKAL FÚAVERJA MED A.M.K. TVEIMUR UMFERÐUM AF GRUNNFÚAVERN.
 ÞAK HEILKLÆÐIST MED 18mm KROSSVID. NEGLING ER SKOTNAGLAR 2½" C200 GALV LÍMI.
 OFAN Á KROSSVID KEMUR ÞAKDÚKUR EDA ÞAKPAPPI SBR. TEIKNINGAR ARKITEKTS.

Festing F1 mkv. 1:10

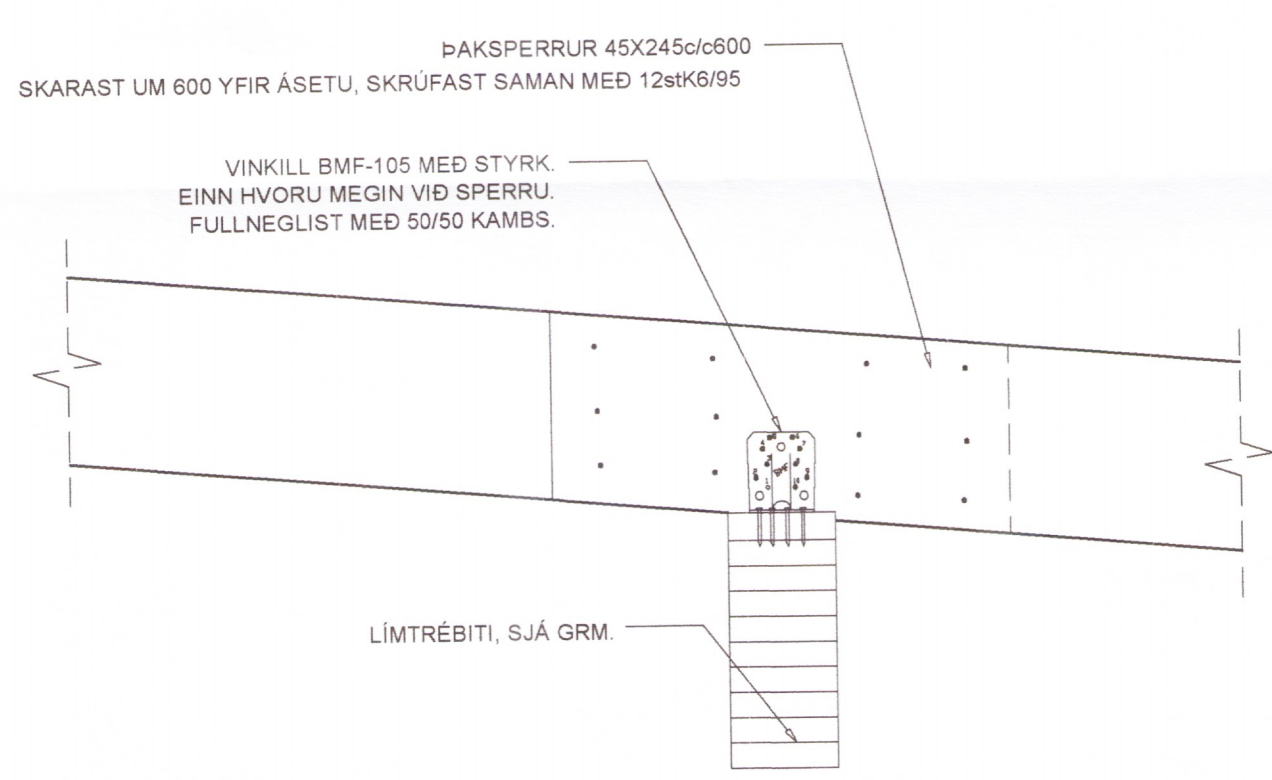

FESTING, F2 1:10

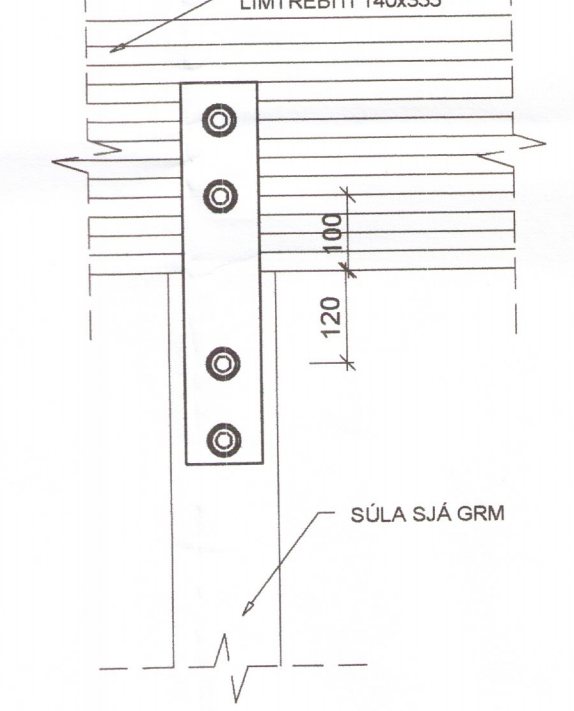

FESTING, F3 1:10

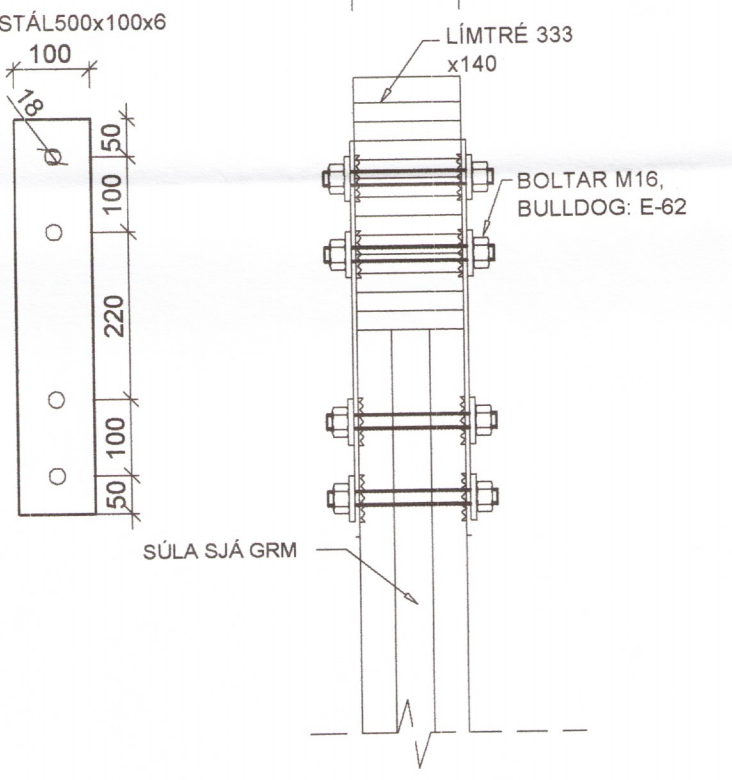

FESTING, F4 1:10

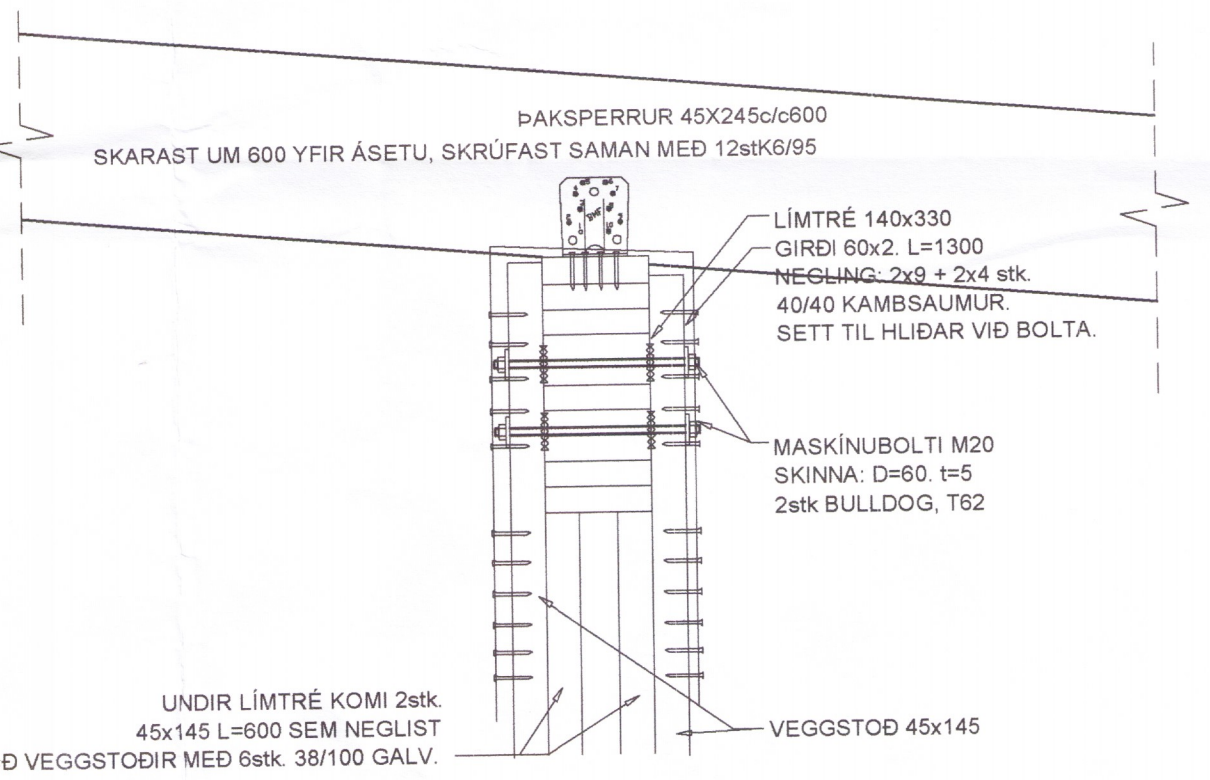

FESTING, F4 1:10

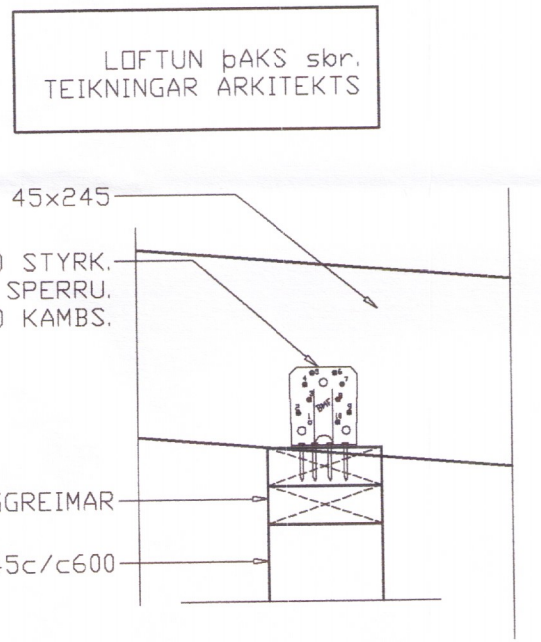

FESTING, F5 1:10

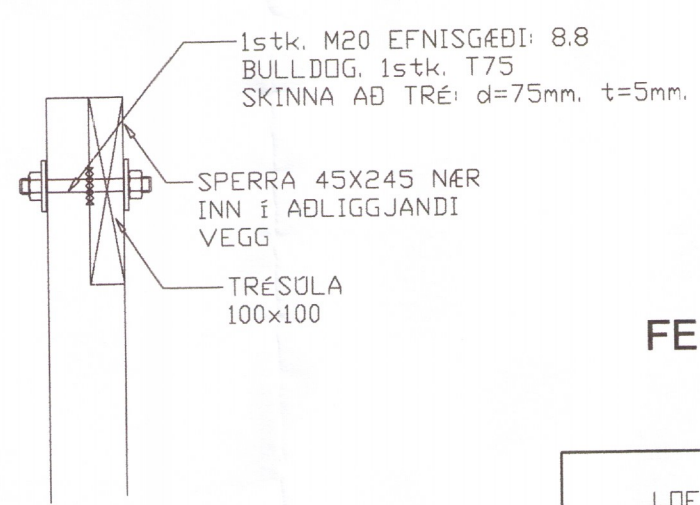
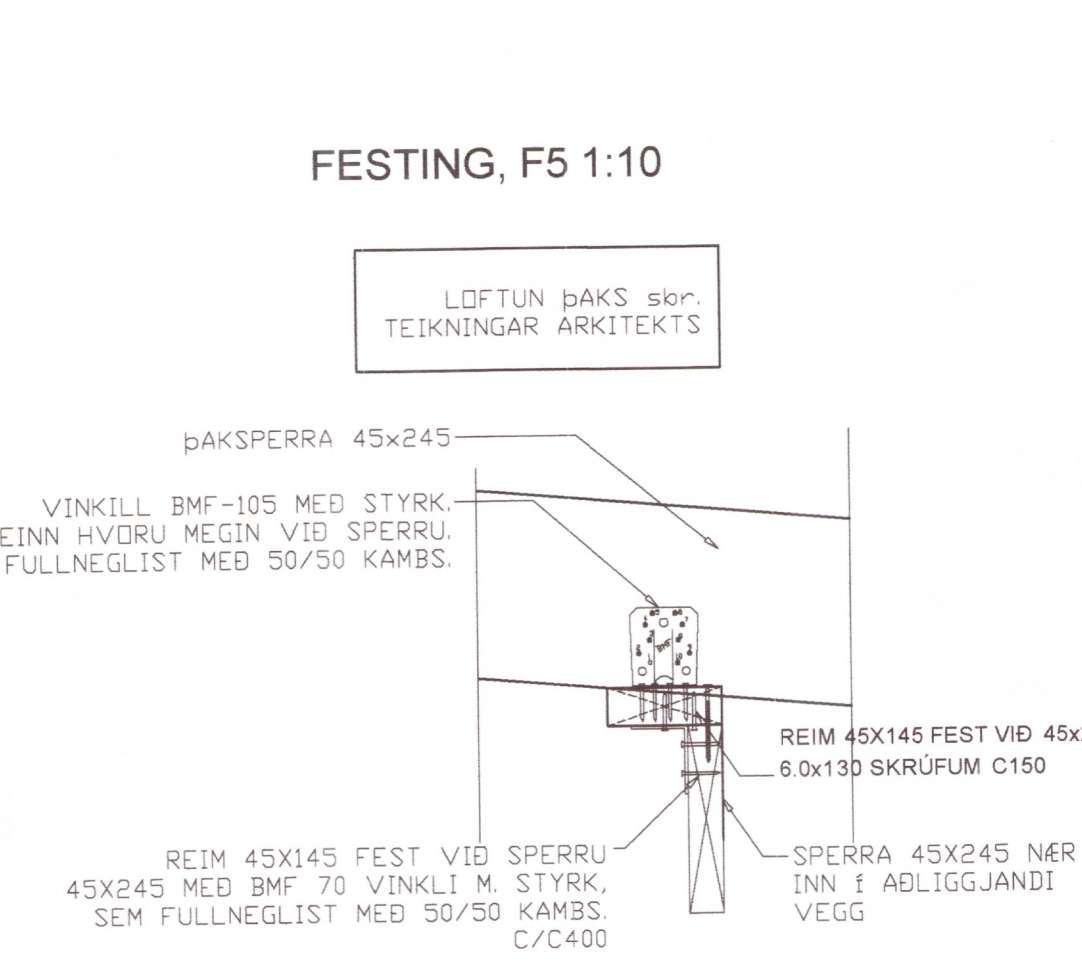

FESTING, F6 1:10

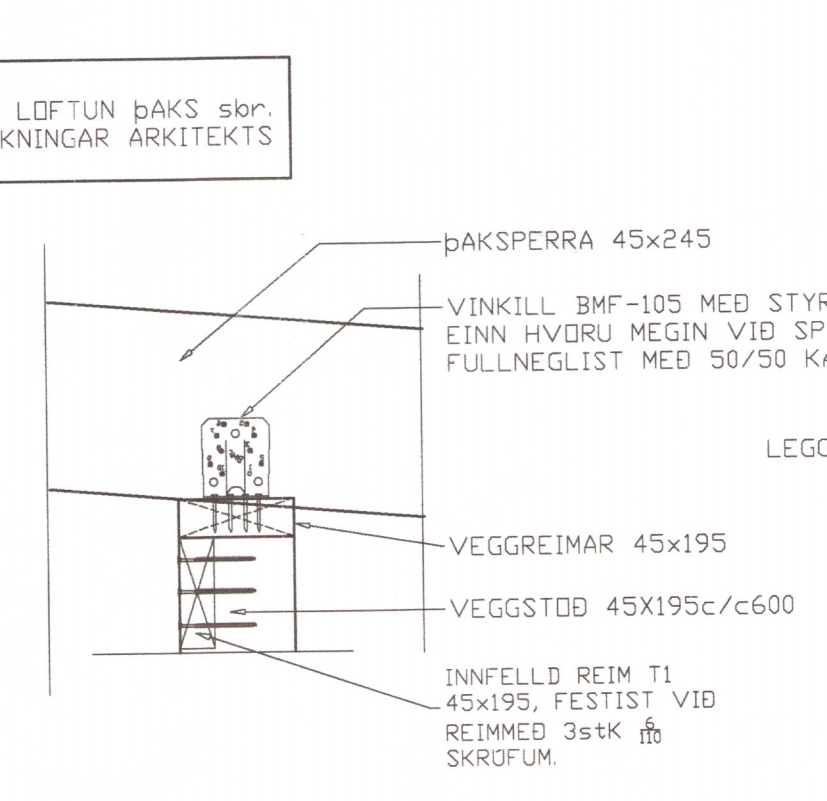

FESTING, F7 1:10

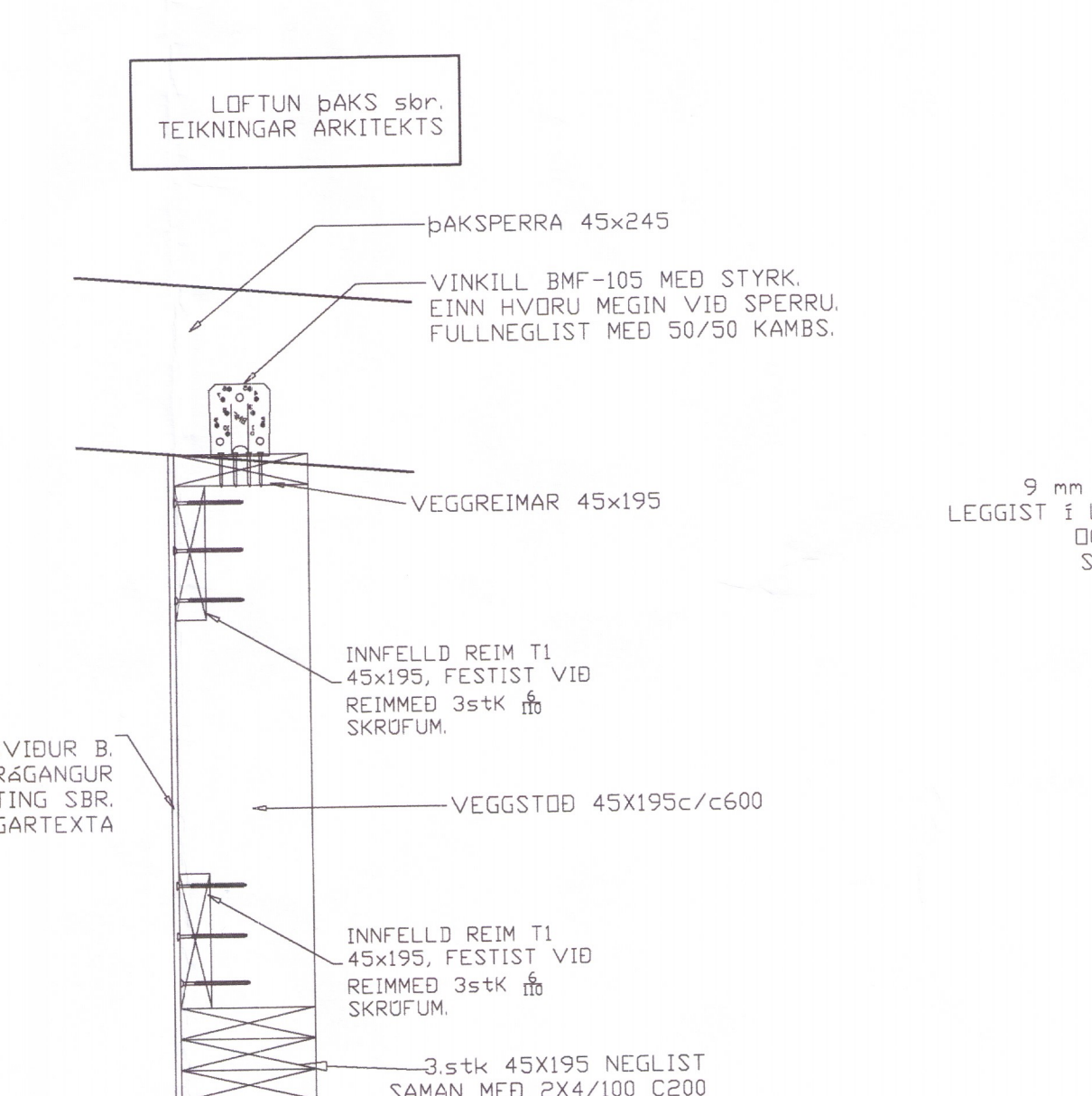

FESTING, F9 1:10

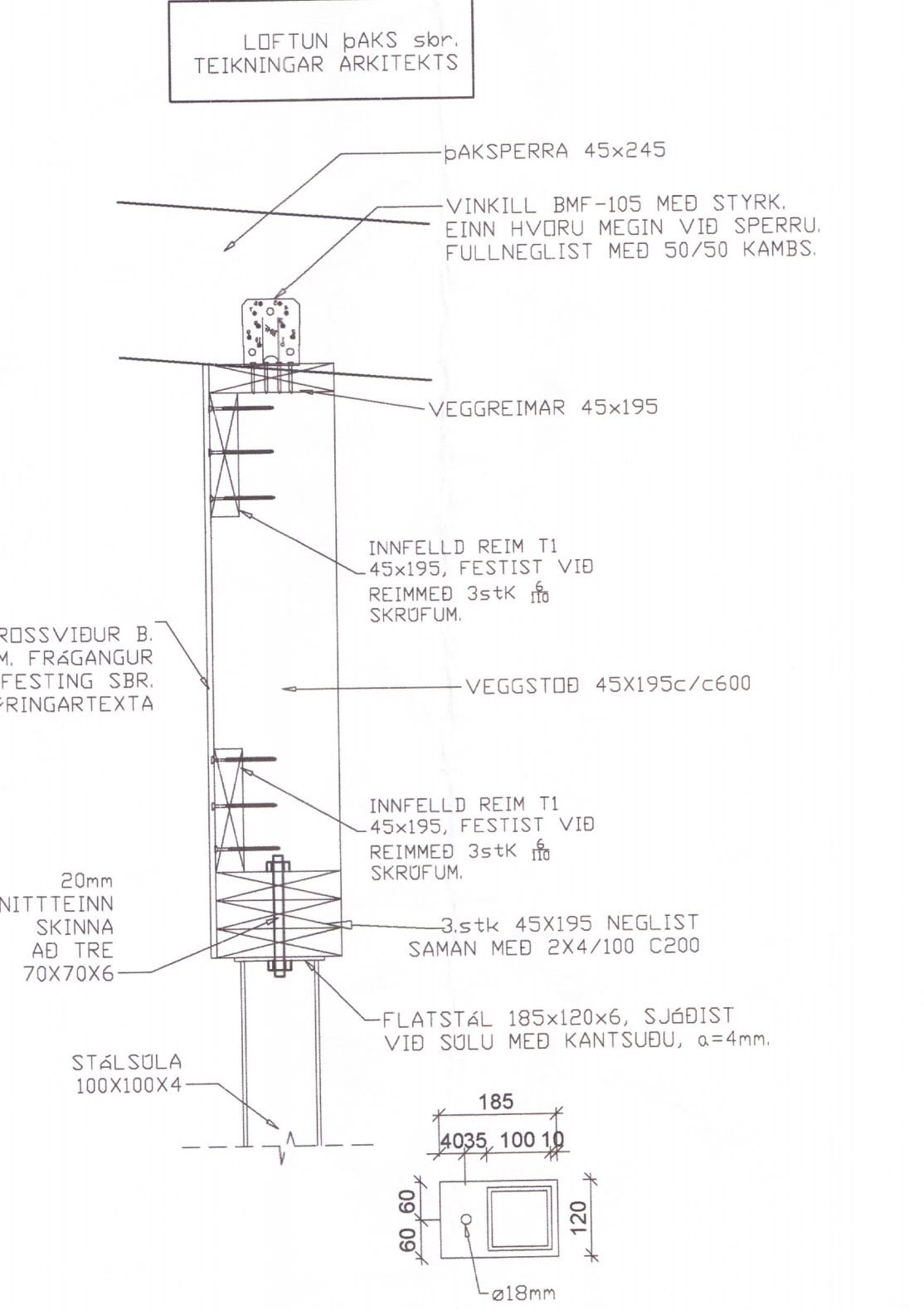

Sleibin SA

Verkfræðistofa Ívars Haukssonar ehf.
 Síðumúli 13, 108 Reykjavík
 Sími: 695-4337
 e-mail: ivar@vha.is
 www.vha.is
 Kennitala: 540212-2790

Hannad		Tilknað		Samþykkt:	
I.H.	I.H.	Kennitala		110383-5339	
SUMARHÚS REYKJANES 10 GRÍMSNESI					
BURÐARVIRKI GRUNNMYND ÞAKS SNID OG SKÝRINGAR					
Mkv. 1:50	Teikn. nr. 2-1.1		Verk nr. 1959		
Áritun samræmingarhönnuðar / hönnunarskjótra:			Útgáfa	Dags	
			A	FEB. 18	