

BEYGGJURINGUR FYRIR UPPBEYGGJU Á LANGJÁRNUM Í BITUM, SÚLUM OG PLÖTUM SKAL HAFA ÞVERMÁL $D=20d$, ÞAR SEM d TÁKNAR ÞVERMÁL JÁRNS, EINS OG SÝNT ER Á MYND II.1 OG SKRÁÐ Í TÓFLU II.1.

MYND II.1 - BEYGGING JÁRNA: UPPBEYGGJUJÁRN

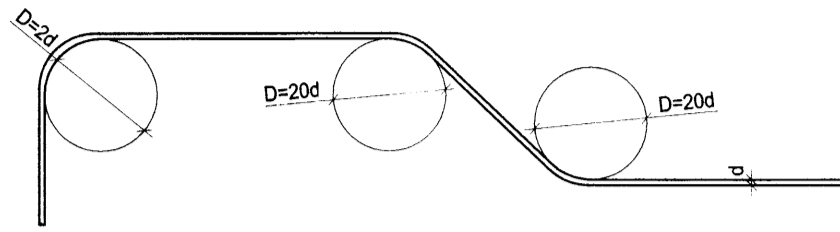

LYKKJUR SKULU VERA EINS OG SÝNT ER Á MYNDUM II.2 OG II.3 OG GILDA FYRIR SÚLUR OG BITA.

MYND II.2 - BEYGGING JÁRNA: LOKUÐ LYKKJA

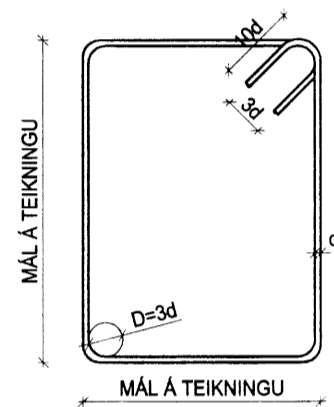

MYND II.3 - BEYGGING JÁRNA: OPIN LYKKJA

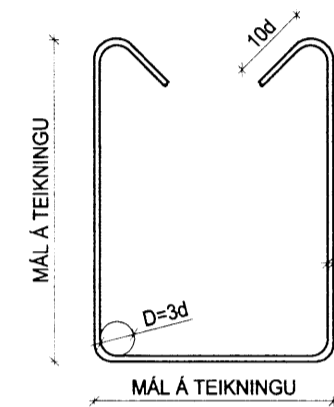

NÆLUR SKULU VERA EINS OG SÝNT ER Á MYND II.4 OG GILDA FYRIR VEGGI, BITA OG SÚLUR.

MYND II.4 - BEYGGING JÁRNA: NÆLUR

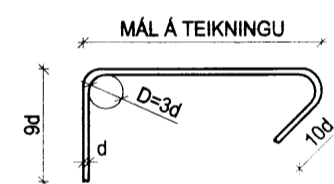

MYND II.5 - INNBYRÐIS FJARLÆGÐ JÁRNA

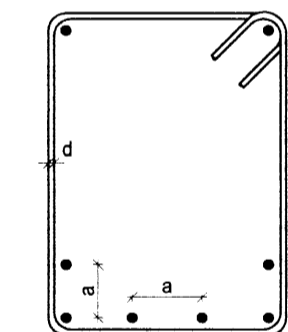

$a > d$ mm
 $a > 20$ mm
 $a > d_0 + 5$ mm
 þar sem
 d_0 = hámarksornastærð

BEYGGJUPVERMÁL MÁ ÞÓ ALDREI VERA MINNA EN ÞAU GILDI SEM FRAMLEIÐENDUR TAKA ÁBYRGÐ Á.

VIÐBÓTARJÁRNBENDING UMHVERFIS OP

VIÐBÓTARJÁRNBENDING UMHVERFIS OP SKAL VERA EINS OG SÝNT ER Á MYNDUM II.6 OG II.7 EF EKKI ER ANNAÐ SÝNT Á SÉRTEIKNINGU VIRKISHLUTA.

MYND II.6 - BENDING UMHVERFIS FERKANTAD OP

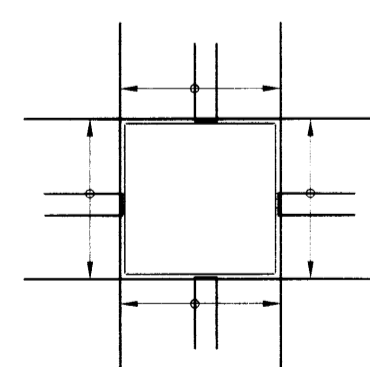

MYND II.7 - BENDING UMHVERFIS HRINGLAGA OP

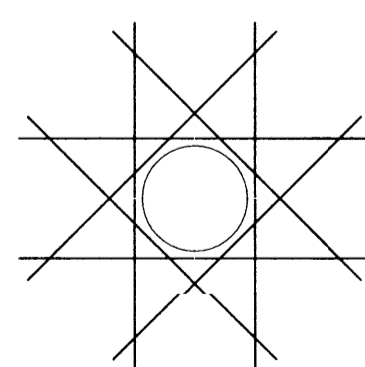

ENGA VIÐBÓTARBENDINGU ÞARF UMHVERFIS OP EF LENGD ALLRA HLIÐA OPS ER MINNI EN 200 mm EÐA ÞVERMÁL ER MINNA EN $\emptyset 300$. HÖFUÐBENDING VEGGJAR EÐA PLÖTU SKAL ÞÁ SVEIGÐ FRAMHJÁ OPINU. EF EKKI ER MÓGULEGT AÐ KOMAST HJÁ ÞVI AÐ SKERÐA HÖFUÐJÁRN, SKAL LEGGJA VIÐBÓTARBENDINGU Í HVORA BRÚN OPSINS SEM ER MINNST 50% AF ROFINNI BENDINGU MEÐ SKEYTILENGD AÐ LÁGMARKI 40*d.

Í TILFELLUM ÞAR SEM OP ER NÁLÆGT VEGGENDA EÐA PLÖTUBRÚN, ÞÁ SKAL Í STAÐ OPINNA U-LYKKJA NOTA LOKAÐAR LYKKJUR MEÐ SAMA ÞVERMÁL OG SAMA MIÐJUBIL OG LÁRÉTT HÖFUÐBENDING VEGGJARINS.

U-LYKKJUR UMHVERFIS VEGGOP SKULU HAFA SAMA ÞVERMÁL OG MIÐJUBIL EINS OG HÖFUÐBENDING VEGGJARINS EF ANNAÐ ER EKKI TEKID FRAM. U-LYKKJUR UMHVERFIS PLÖTUOP SKULU HAFA SAMA ÞVERMÁL OG MIÐJUBIL EINS OG HÖFUÐBENDING PLÖTU Í EFRI BRÚN EF ANNAÐ ER EKKI TEKID FRAM.

BENDING LÁRÉTTRA JÁRNA UM HORN

BENDINGU LÁRÉTTRA JÁRNA UM HORN MÁ SJÁ Á MYNDUM II.8

MYND II.8 - BENDING LÁRÉTTRA JÁRNA UM HORN, TVÖFÖLD GRIND

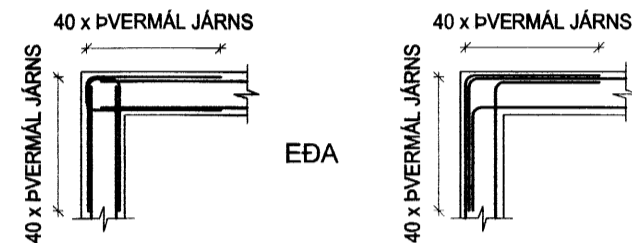

MYND II.9 - BENDING LÁRÉTTRA JÁRNA UM HORN

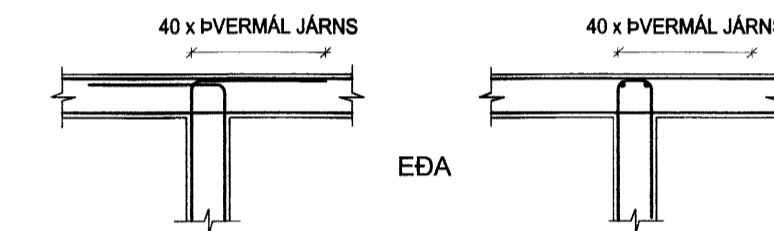

MYND II.10 - BENDING LÁRÉTTRA JÁRNA UM HORN, EINFÖLD GRIND

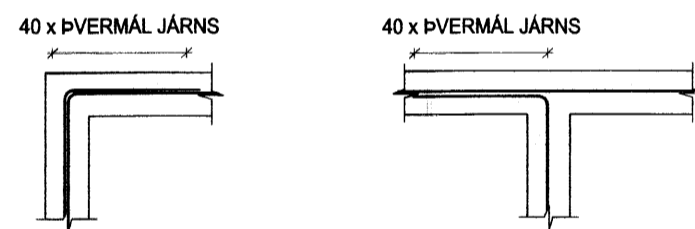

MYND II.11 - BENDING JÁRNA Í STIGA

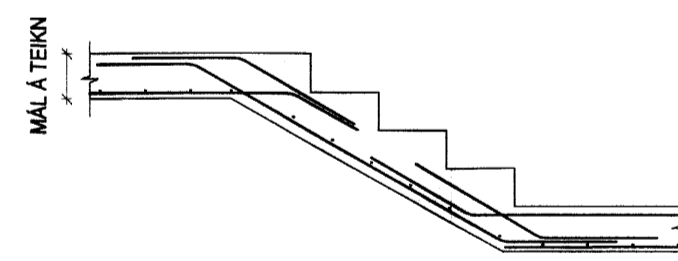

III. TÁKN

HÆÐIR ERU Í METRUM YFIR SJÁVARMÁLI. ÖLL MÁL ERU Í mm.

- HÆÐARKÓTI Í SNIÐI
- HÆÐARKÓTI Í PLANI
- ÞYKKT PLÖTU / VEGGJAR
- SNIÐMERKING Á SNIÐI
- SNIÐMERKING Á PLANI
- NÝ STEYPA
- ELÐRI STEYPA
- GAT Í VEGG

IV. ÁLAGSFORSENDUR

EIGIÐ ÁLAG:	SKV. ÍST EN 1991-1-1:2002
NOTÁLAG:	SKV. ÍST EN 1991-1-1:2002
VINDÁLAG:	SKV. ÍST EN 1991-1-4:2005
SNJÓÁLAG:	SKV. ÍST EN 1991-1-3:2003
JARÐSKJÁLFTAÁLAG:	SKV. ÍST EN 1998-1:2004

TAFLA IV.1 - ÁLAG Á BYGGINGARHLUTA

BYGGINGARHLUTAR	NOTÁLAG
PLÖTUR	3,0 kN/m ²
STIGAR OG PALLAR	4,0 kN/m ²
SVALIR	4,0 kN/m ²
ÁLAG VEGNA LÉTTTRA INNVEGGJA	0,5 kN/m ²

SNJÓÁLAG	1,0 kN/m ²
GRUNNGILDI VINDÁLAGS	1,95 kN/m ²
JARÐSKJÁLFTAÁLAG	a = 0,15g

V. GRUNDUN

GRUNDUN ER Í SAMRÆMI VIÐ ÍST EN 1997-1:2004 OG ÍSLENSK ÞJÓÐARSKJÖL.

MESTA ÁLAG Á GRUNN	0,05 MN/m ²
--------------------	------------------------

Í GRUNN SKAL FYLLA MEÐ ÓLÍFRÆNU FROSTFRÍU EFNÍ.

EF GRUNDAÐ ER Á FYLLINGU SKAL FRÁGANGUR Á FYLLINGU VERA EINS OG SÝNT ER Í TÓFLU AÐ NEÐAN. TAKA SKAL ÞJÖPPUPRÓF ÞAR SEM ÞESS ER KRAFIST OG SKAL HLUTFALL E1/E2 < 2,2 OG E2 > 100 MPa

TAFLA V.1 - ÞJÖPPUN

TEGUND TÆKIS	LAGÞYKKT [m]	FJÓLDI YFIRFERÐA
10 TONNA VÍBRÓVALTARI	0,8 m	6
5 TONNA VÍBRÓVALTARI	0,4 m	6
0,5 TONN VÍBRÓVALTARI	0,3 m	4
0,1 TONN VÍBRÓVALTARI	0,2 m	4
15 TONNA ÝTA	0,25 m	6
10 TONNA BÍLL	0,25 m	6

BREYTINGARTÁKN

BREYTINGAR ERU TÁKNAÐAR MEÐ BÓKSTAF; A, B, C O.S.FR.V. DREGIÐ ER SKÝ UTAN UM STÆRRI BREYTINGAR SEM GERÐAR ERU MILLI ÚTGÁFA SEM OG SETTUR BÓKSTAFUR VIÐ NÝJUSTU BREYTINGAR.

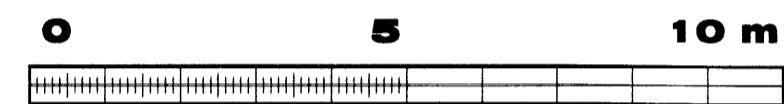
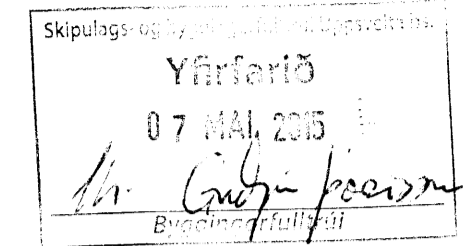
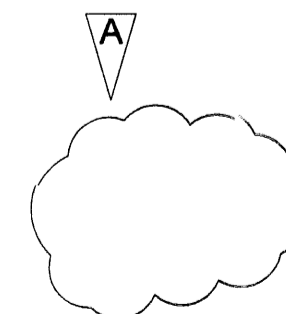

M. 1:50

Handwritten signature

BREYTINGAR

Samþykkt	Samþykki aðalhönnuðar
----------	-----------------------



VEB Verkfræðistofa
 Dalvegí 18, 201 Kópavogur
 Sími 584 3322, GSM 898 1198
 Netfang veb@veb.is
 Ráðgefandi verkfræðisþjónusta

VERKHEITI

MOSASKYGGNIR
801 BLÁSKÓGARVEGUR

Teikning nr

B0-2

HEITI TEIKNINGAR

BURÐARPÖL - SKÝRINGAR

Dagsetning	Teiknað	Hannað	Kvarði	Töluheiti
APRÍL 2015	ARG	ESB	1:	