

Norðurhlíð

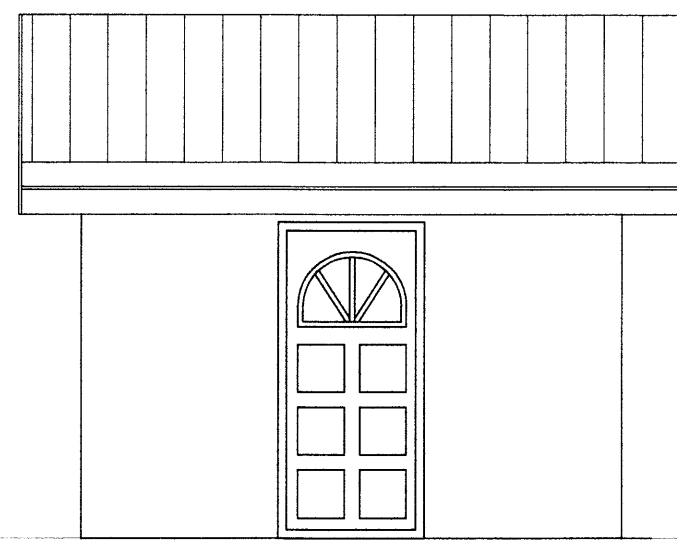

Vesturhlíð



Suðurhlíð

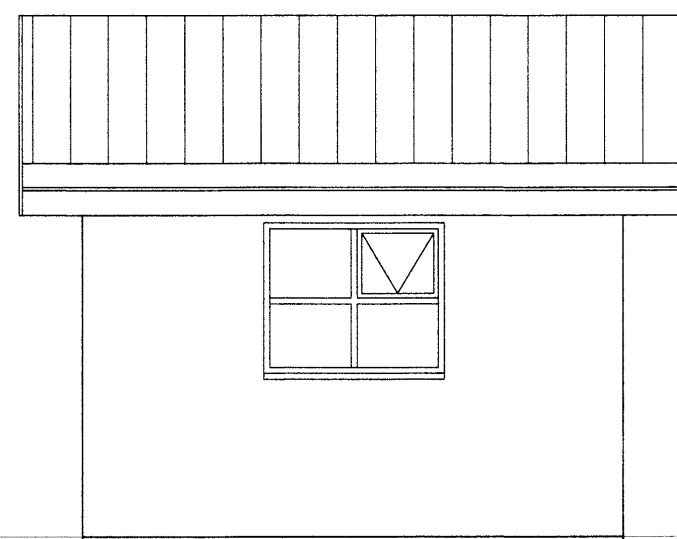

Austurhlíð

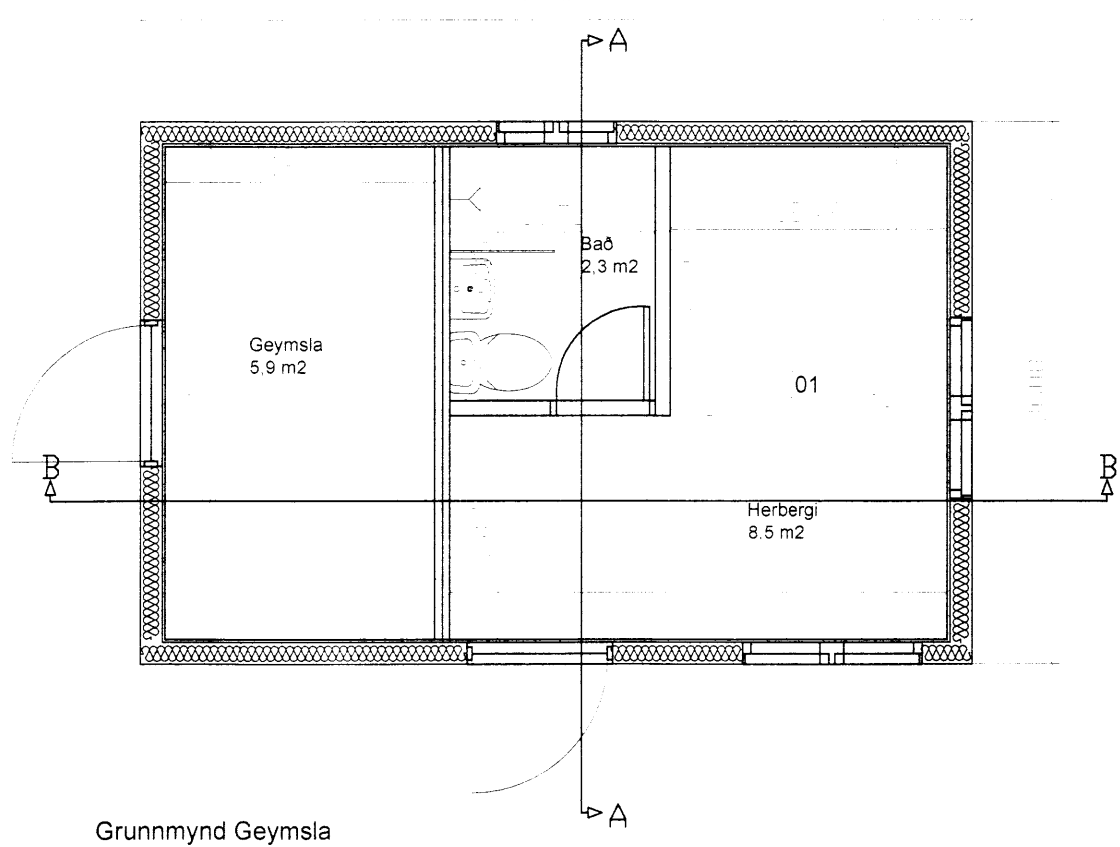

Grunnmynd Geymsla

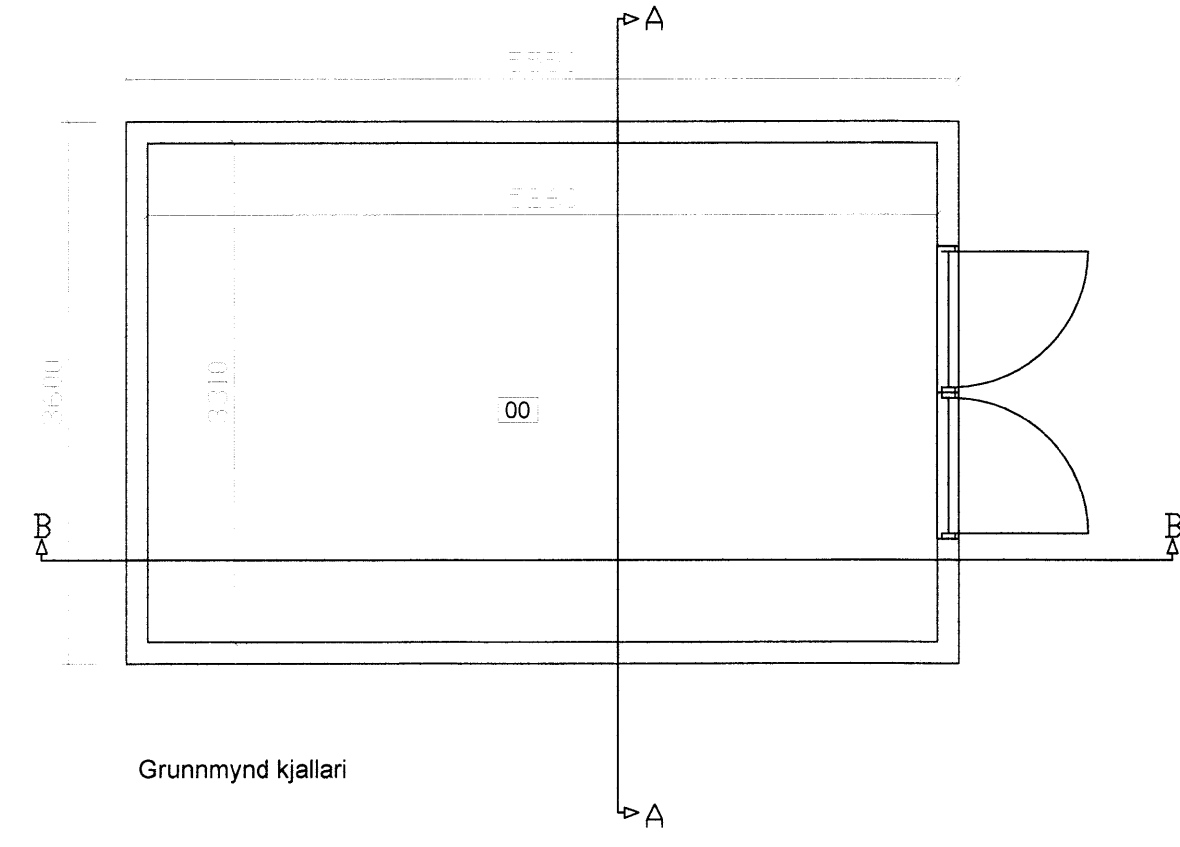

Grunnmynd kjallari

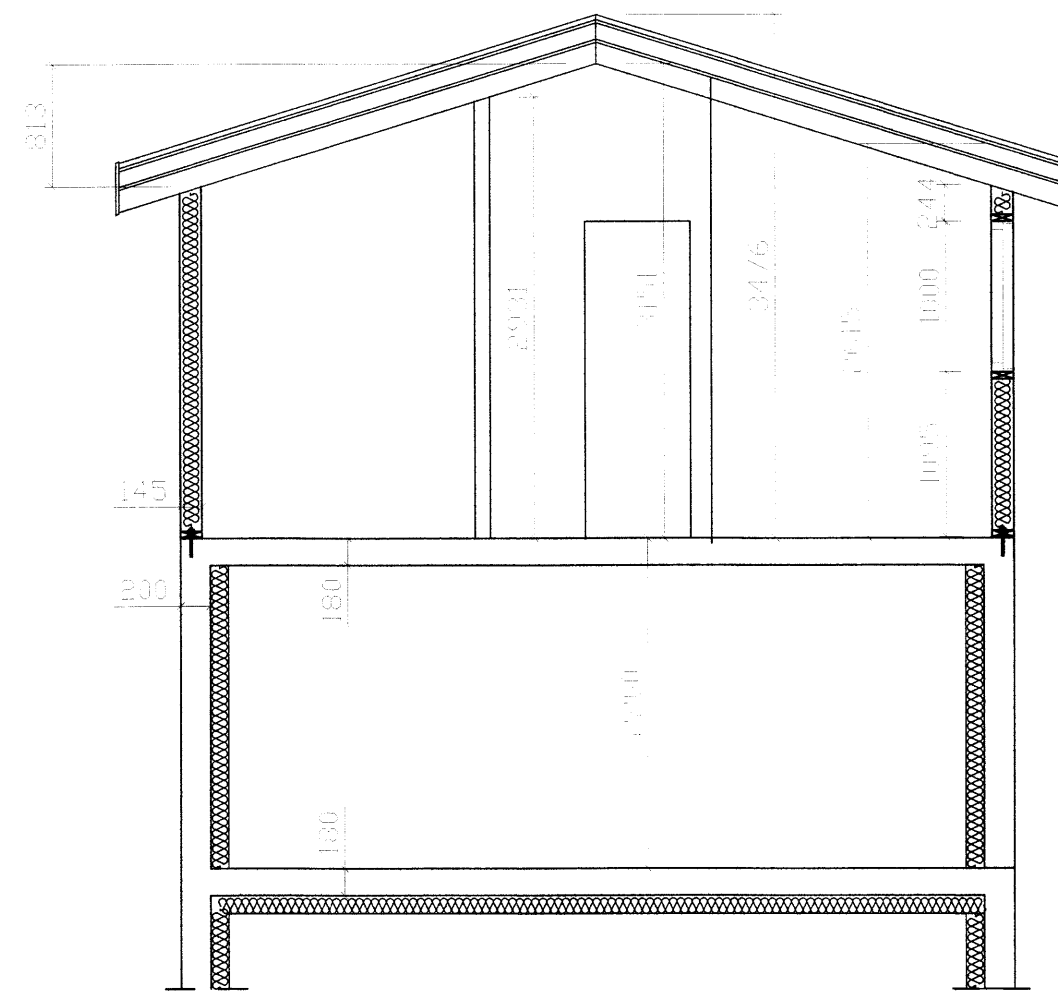

Snið B-B

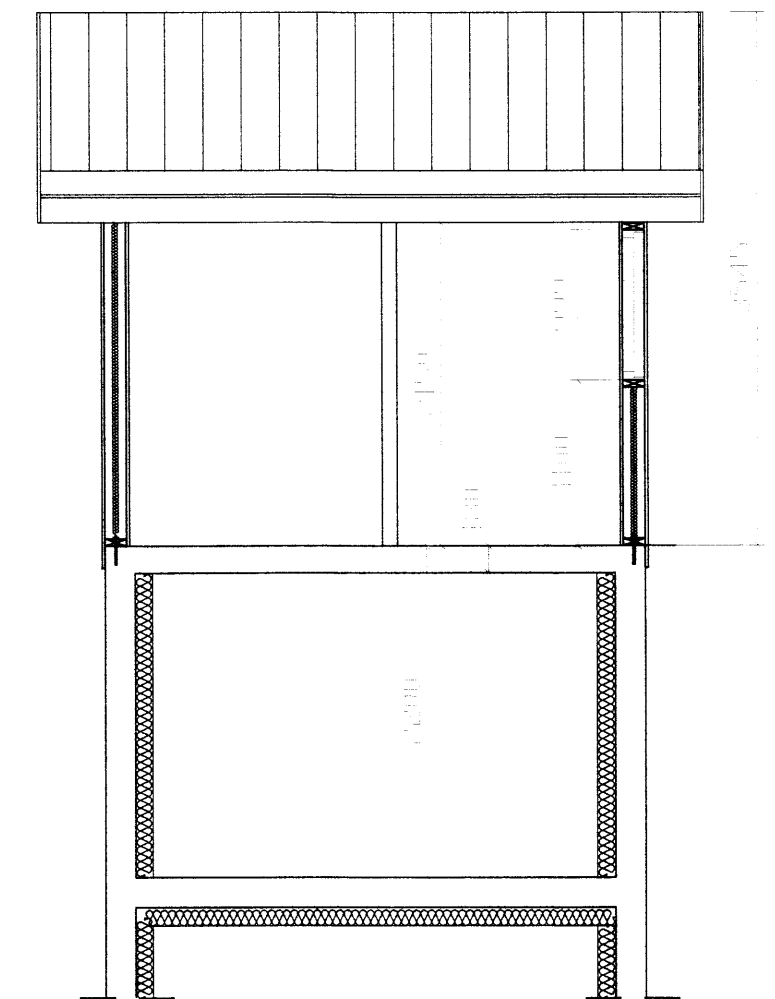

Snið A-A

BYGGINGARLÝSING

Húsgerð
 Húsið er frístundarhús úr timbri á staðsteyptum kjallara.
 Undirstöður/ kjallari

Undirstöður og kjallari
 Veggir 200 mm, botnplarta 15 mm og plara yfir kjallar 180 mm
 járnbundin steinsteypa eins og fram kemur á teikningum.
 Veggir einagraðir með 100 mm steinullareinangrun.

Útveggir yfirbyggingar
 Grind/stoðir 45x145 mm. Einangrun er 145 mm steinull,
 0,15 mm plastúkur, rafmagnsgrind og innsta klæðning er
 16 mm panill. Að utan er 9 mm vatnsheldur krossviður, 12
 mm loftbil og 20 mm liggjandi timburklæðning.

Þak
 Þakrennur og þakniðurföll eru úr plasti, loftun er Ø 40mm
 rör c/c 600mm í hverju sperrubili.
 Þaksperrur eru 45x220 mm c/c 600.
 Einangrun þaks er 200 mm þakull.
 Að ofan er 25x150 mm borðklæðning, þakpappi og ysta
 klæðning þaks er bárað alusink.

Gluggar
 Gluggar verða úr gagnvörðu timbri og með K-gleri.

Staðgreinir
 Landnúmer: 168843 Mælt flatarmál lóðar er 9828 m²
 Brúttóflötur 40.0 m² og rúmmál 1105,4 m³.

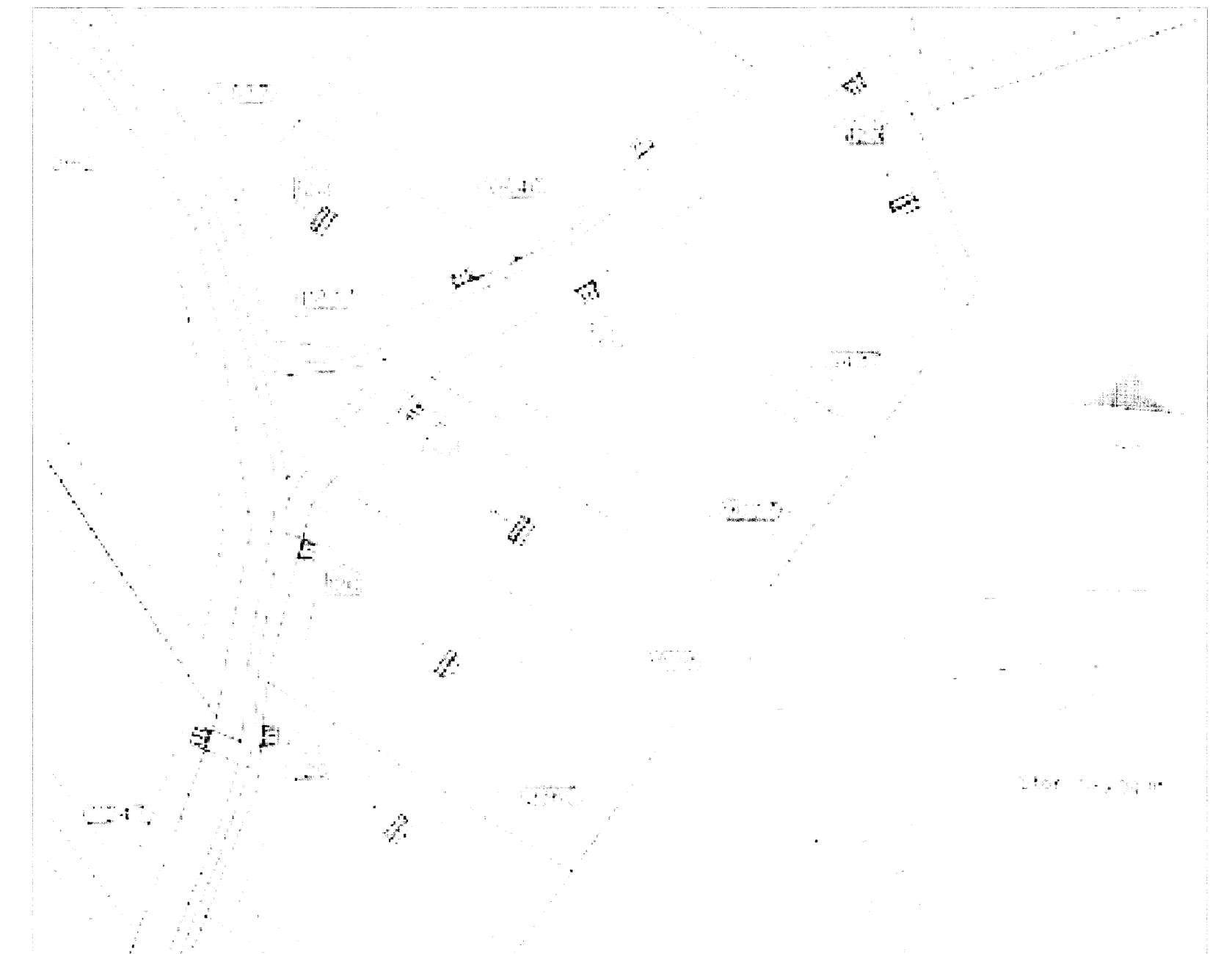

Afstöðumynd

Skráningartafa: Skyggisbraut 10, Selhólslandi, Hæðarenda í Grímsnesi		Skrásetjari: Kristín Hartmannsdóttir	
Landnúmer: 168843		Kennitala: 101183-2549	
Málutalunúmer: 02		Útgáfa: 4.01t Dags: 25.11.2014	
Uppskipting og lýsing	Dagfrýðing	D5	D6
D0 Lökun	D1 Rým hæð-röð	Botnflötur m ²	Stígar m ²
D2 Notkun	D3 Hefu- frokun	MSM Míflötur m ²	D7 Öp m ²
D4 Eignar- hæð	D5 Eignar- hæð	D8 Brúttóflötur m ²	D9 Brúttóflötur m ² st < 1.8
Matheiti		D10a Salarnæð m ²	D10b Salarnæð m ²
Botn		D11 Brúttóflötur rúmmál m ³	D12 Netflötur m ²
Kjallari		D16 Birt flatarmál m ²	D17 Skipta- rúmmál m ³
A 00 0001	Kjallari	Rekinnaa skiptarúmmál	
A 01 0101	Geymsla		
A 01 0101	Geymsla		
Athugasemdir			
Sameignir sumra			
Eignarhald			
Eignar- háð	Notkun- háð	Birt flatarmál m ²	Skiptarúmmál m ³ Séreign og sameign m ³
0101	Geymsla	40,0	86,795
Alls		40,0	86,795

D			H			Dags.	Hannað	Verk.nr	Mælikvarði	EYJABLIKK ehf. Blíkk og stál er okkar mál Flötum 27 Vestmannaeyjum Sími: 481-2252 GSM: 898-0787 Heimasíða: http://www.eyjablikk.is Netfang: eyjablikk@eyjablikk.is	Verkefni SKYGGISBRAUT 10 GRÍMSNESI Geymsla / Gestahús/ Frístundahús Verkefni GRUNNMYNDIR, SNIÐ, ÚTLIT AFSTÖÐUMYND OG SKRÁNINGARTAFLA
C			G		2014	KH	0038	1:50			
B			F		Yfirfarið	Teiknað	Teikn.nr	Breyting			
A			E		BB/PZ	KH	100				
NR	DAGS.	BREYTING	NR	DAGS.	BREYTING	Sampykkt		2014-11-23 10:37:42			

6638