

MÓTTEKID
18. DES. 2012
Gufi Þórisson
Byggingafræðingur og Stjóri
Arkitektúr og Plötu

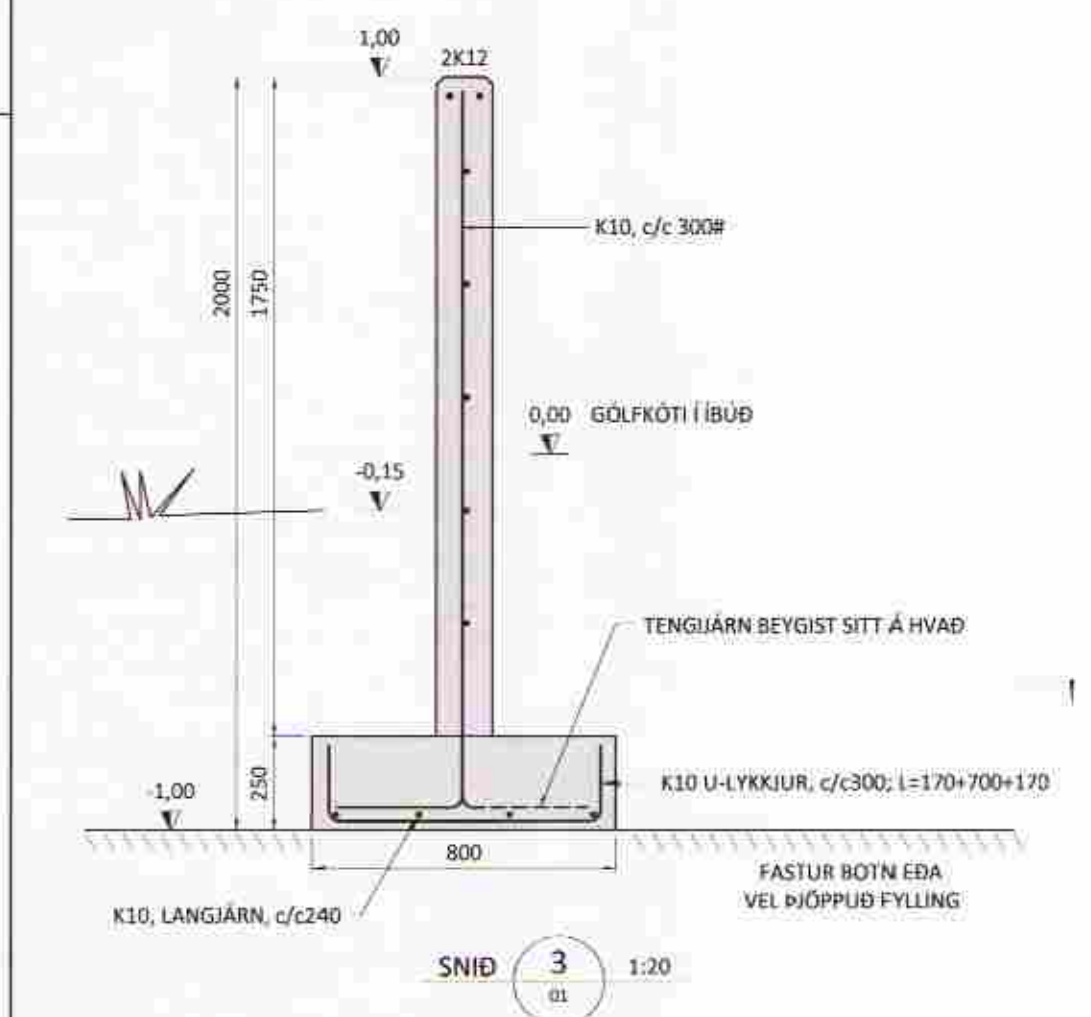
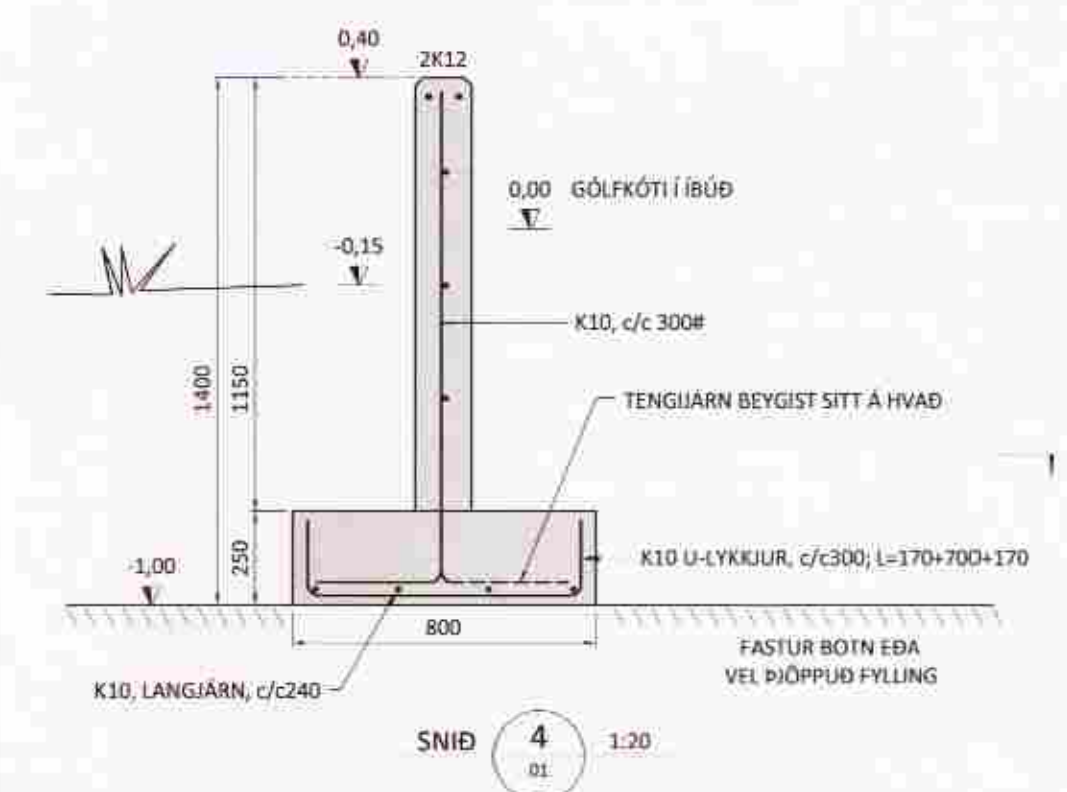
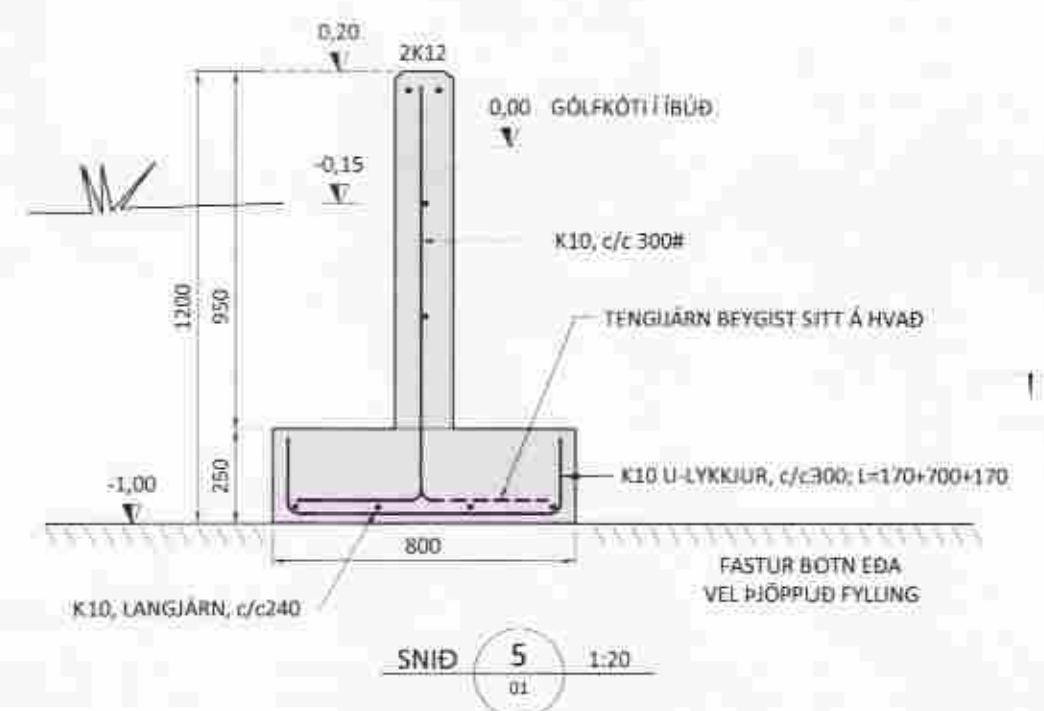
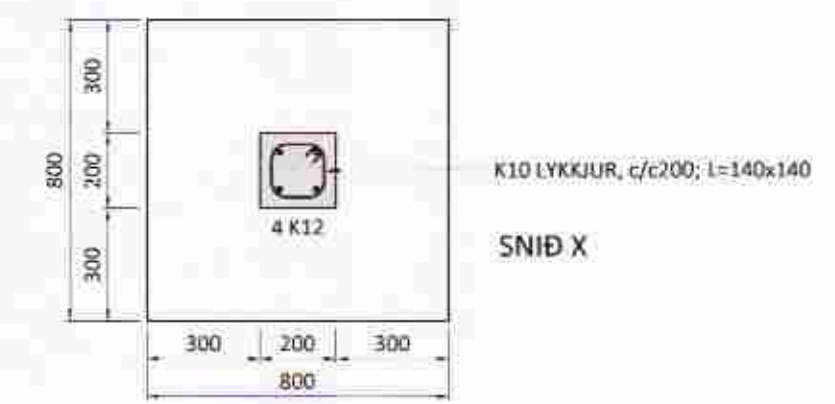
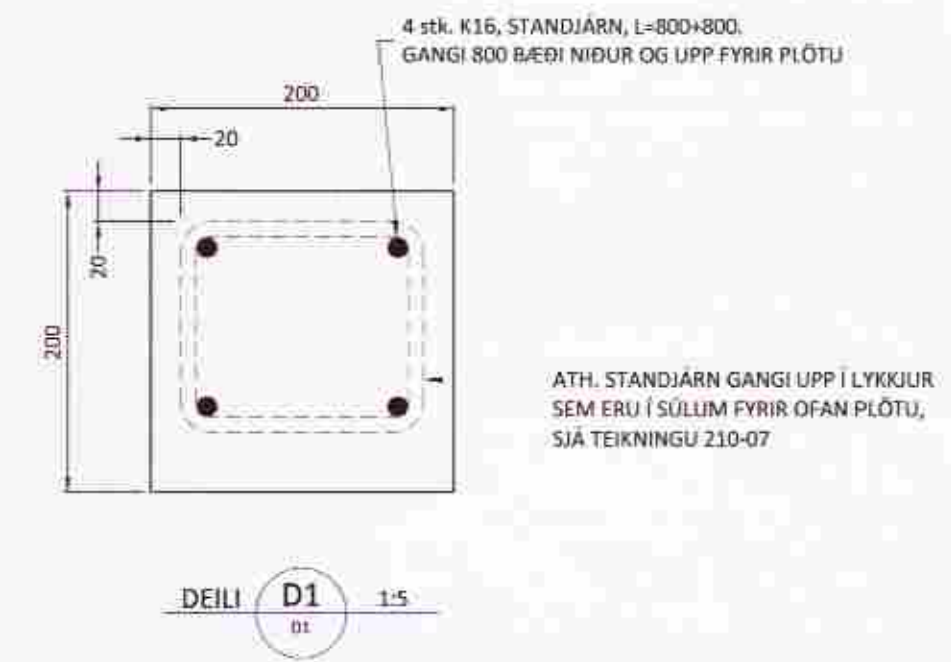
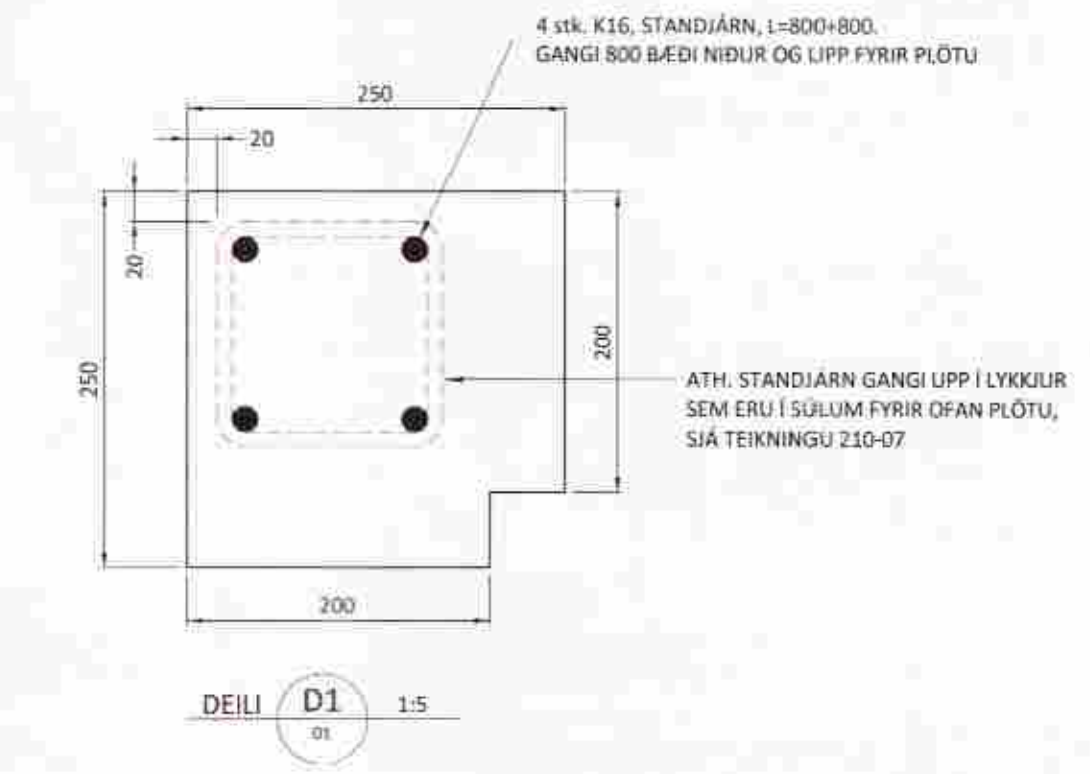
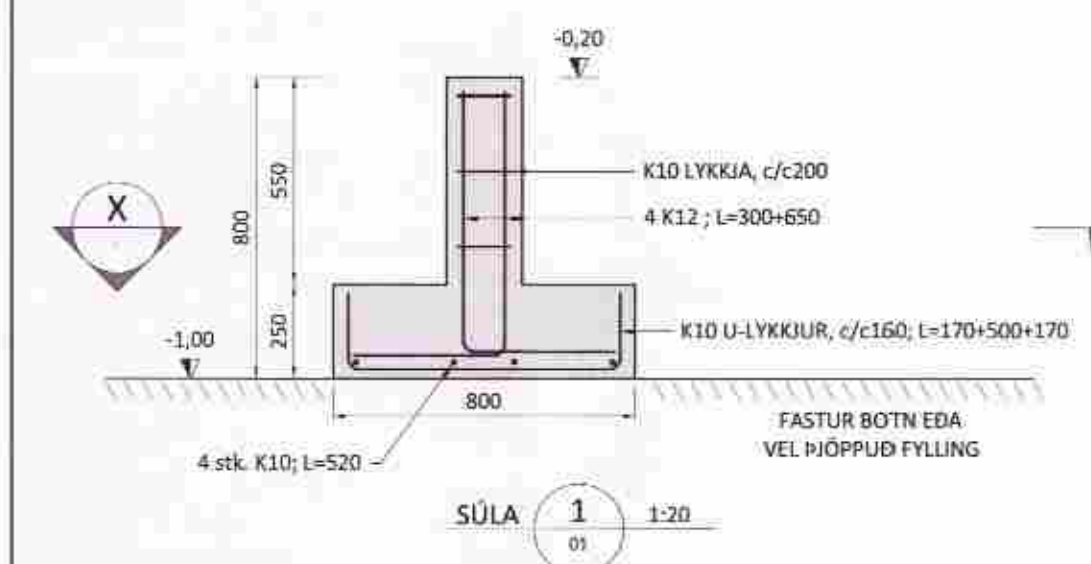
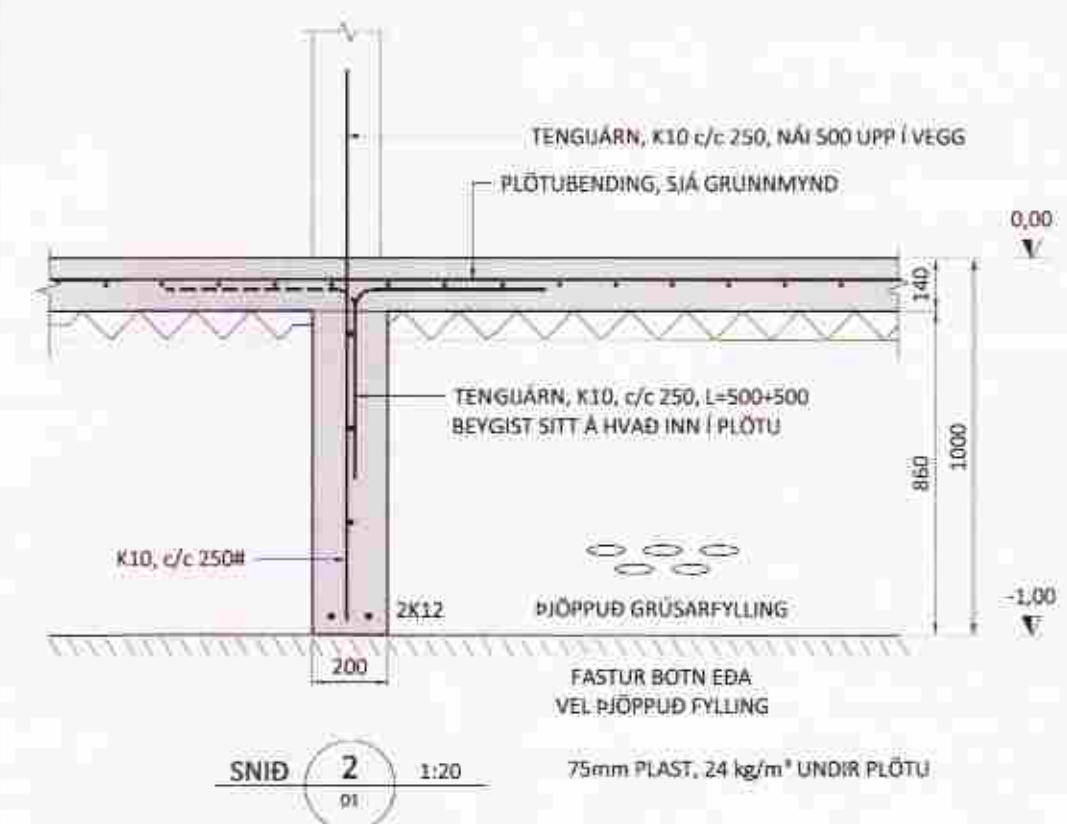
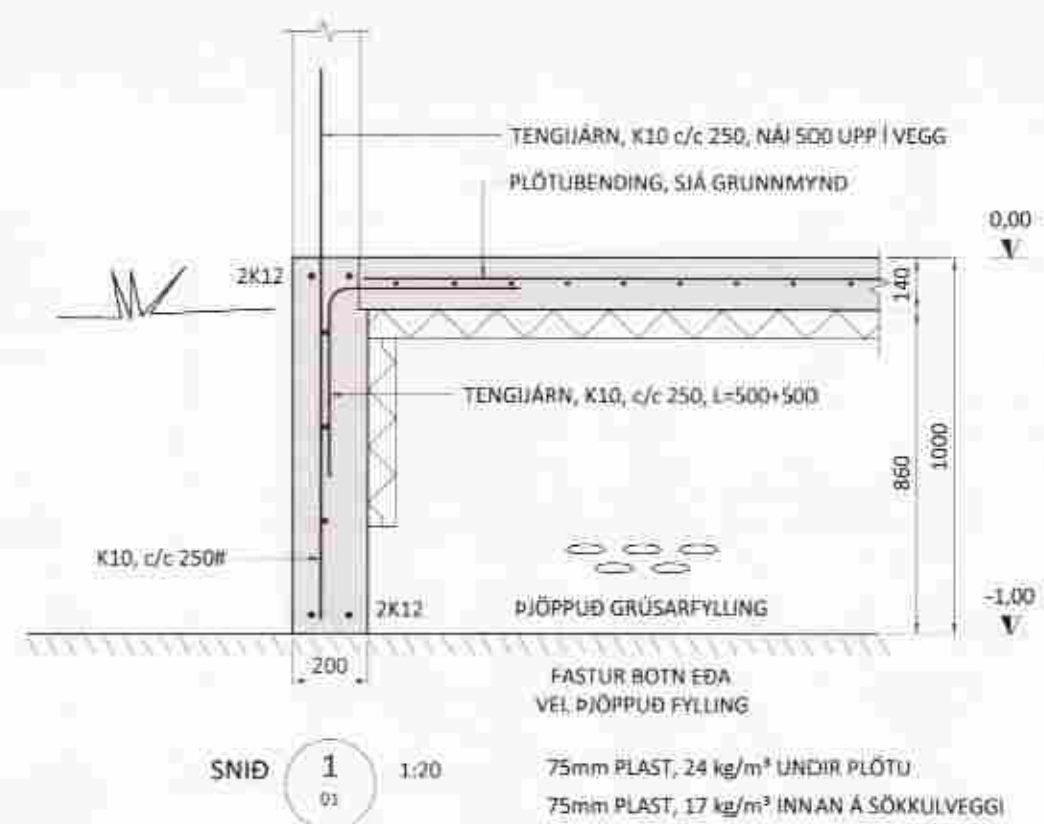

ALMENNT:
Öll mál skulu staðfest skv. aðaluppdráttum. Ef misræmi er, skulu aðaluppdrættir vera ráðandi, þó þer að láta hönnuði vita af misræmi.

STYRKLEIKAFLOKKAR EFNIS Í SÖKKUL:
Steypa: C25/30
Bendistál: B500C

SKÝRINGAR:
Sökkulveggir séu samkvæmt málsetningum á teikningum.

Frágangur sökkulskauta sé í samræmi við reglur viðkomandi veitustofnunar.

FESTINGAR:
Sjá burðarvirki teikningar.

ÖLL MÁL ERU Í MM NEMA ANNAÐ SÉ TILGREINT !!

Ú1	03.11.11	GRG	Frumtúgáfa
Útgáfa:	Dagsetn:	Af:	Skýring:

CEDRUS EHF.
TEIKNI- OG VERKFRÆÐIÐJONUSTA
MIDTUN 20, 800 SELFOSS S. 482-1166
WWW.CEDRUS.IS@SIMNETT.IS S. 863-3004

MÓADALUR 4, Heiðarbyggð
845 Flúðum
Frístundahús, mhl. 01
Teiknúmer:
120-02

Burðarvirki:
Sniðmyndir sökkuls
Mælikvæði:
1:20

Hannað:	Gísli Rafn Gylfason	Teiknað:	Gísli Rafn Gylfason
Dagsetning:	03.11.2011	Verknúmer:	11 026
Ábyrgðarm. og réttihafi:	Valur Arnarson	Frumstærð:	A2
			S: 051073-5099