

STÍFANDI INNVEGGIR

IV-1
2 STK
VEGGUR MILLI BADHERBERGIS / HERBERGIS
OG MILLI BERBERGIS / INNTAKSKLEFA

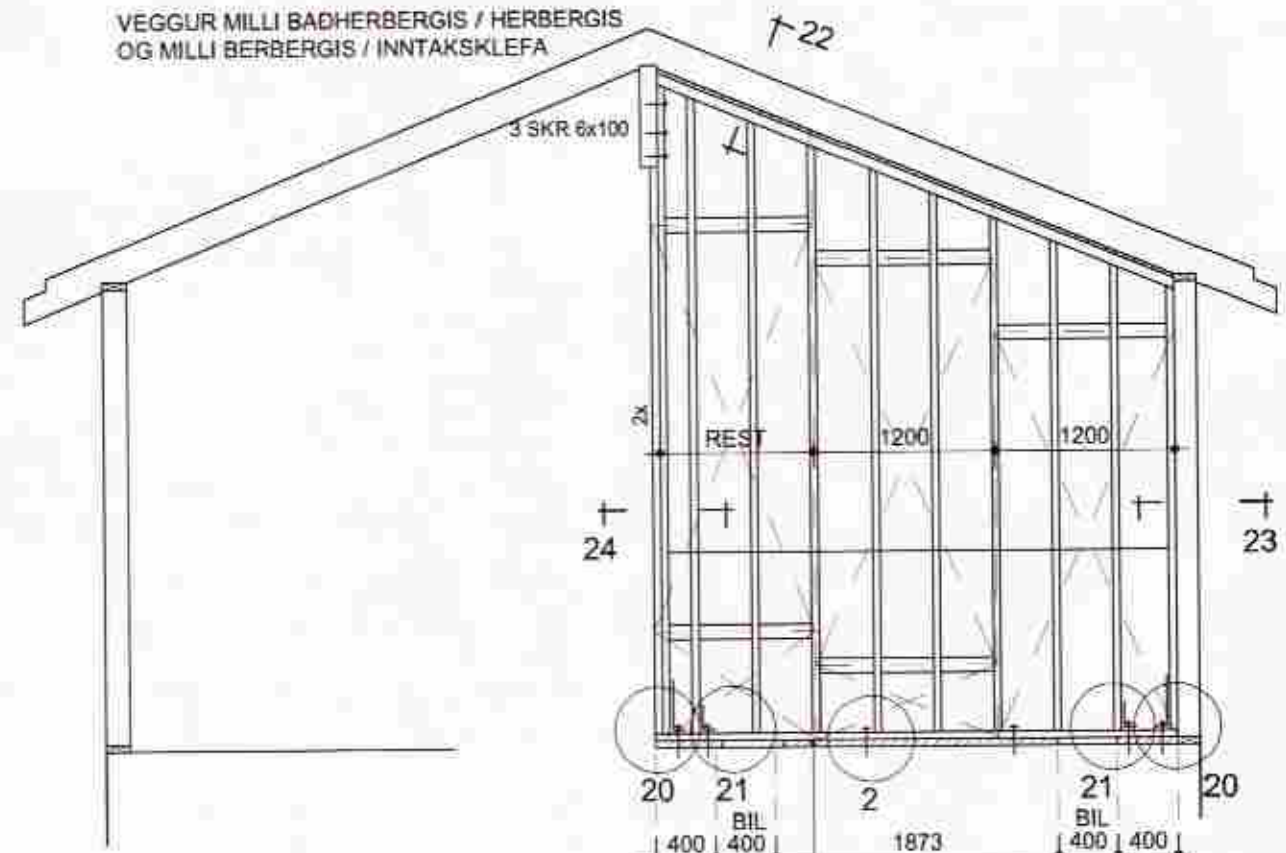

IV-2
2 STK
VEGGUR MILLI HJÓNAHERBERGIS / BADH.

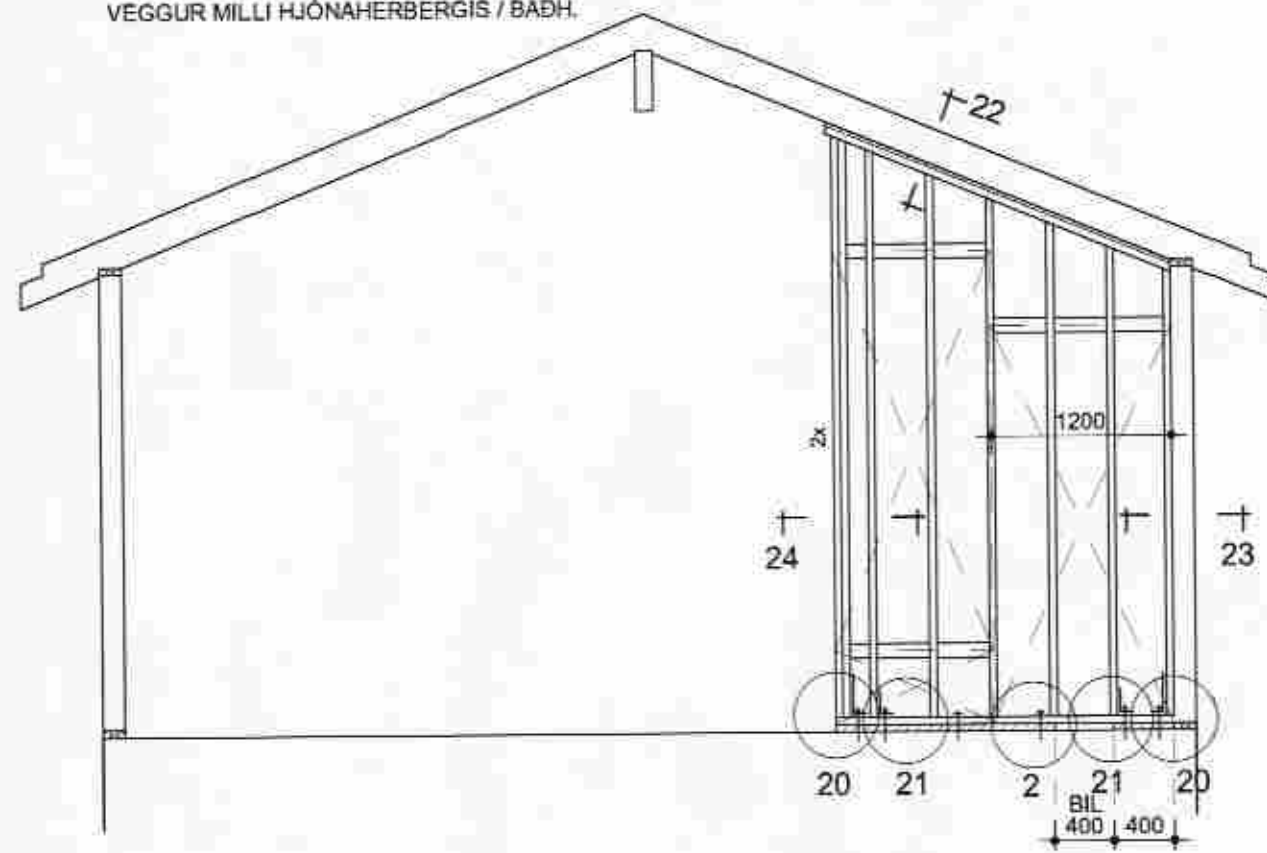

IV-3
2 STK
VEGGUR MILLI HJÓNAHERBERGIS / SJÓNVARP

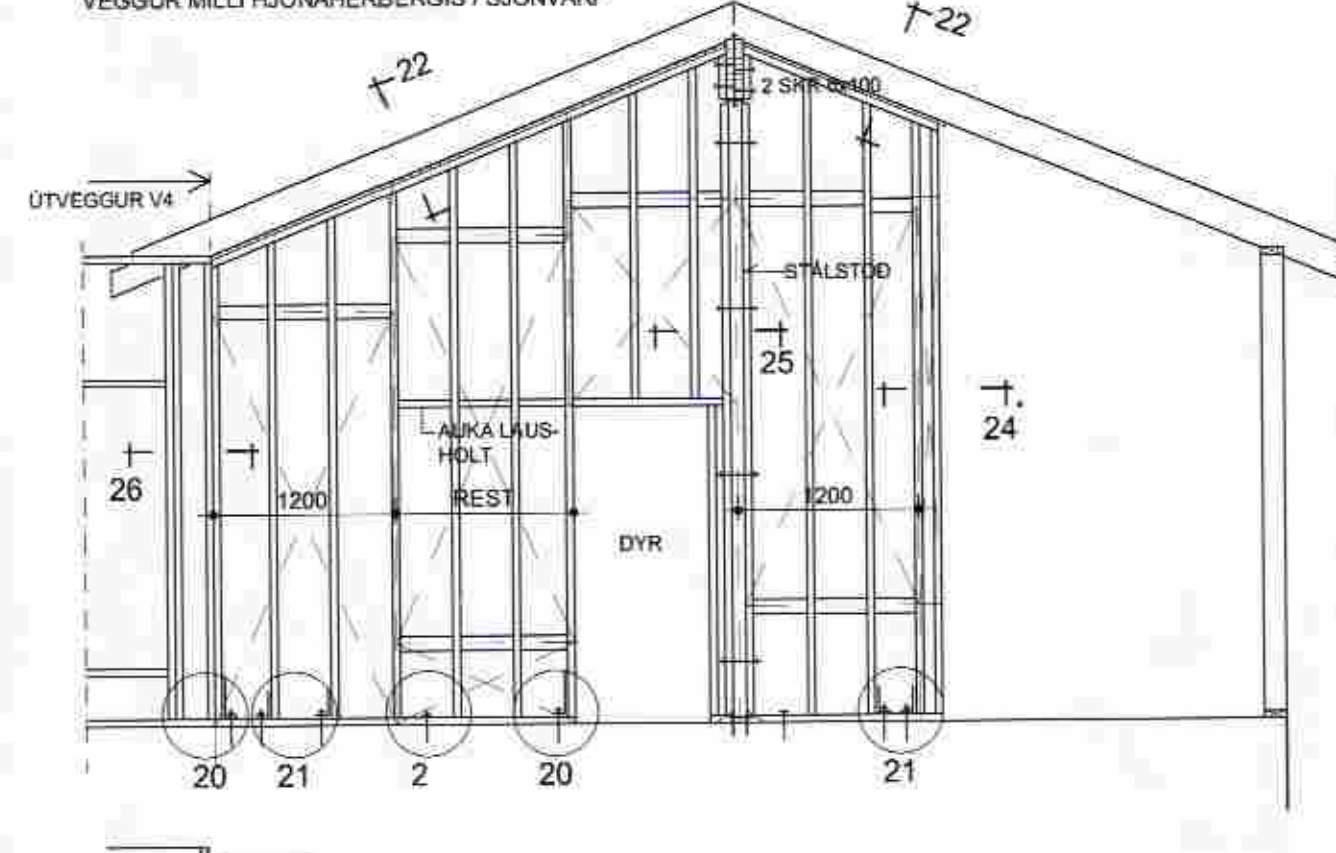

IV-4
2 STK
VEGGUR MILLI ÞVOTT / SNYRTINGAR

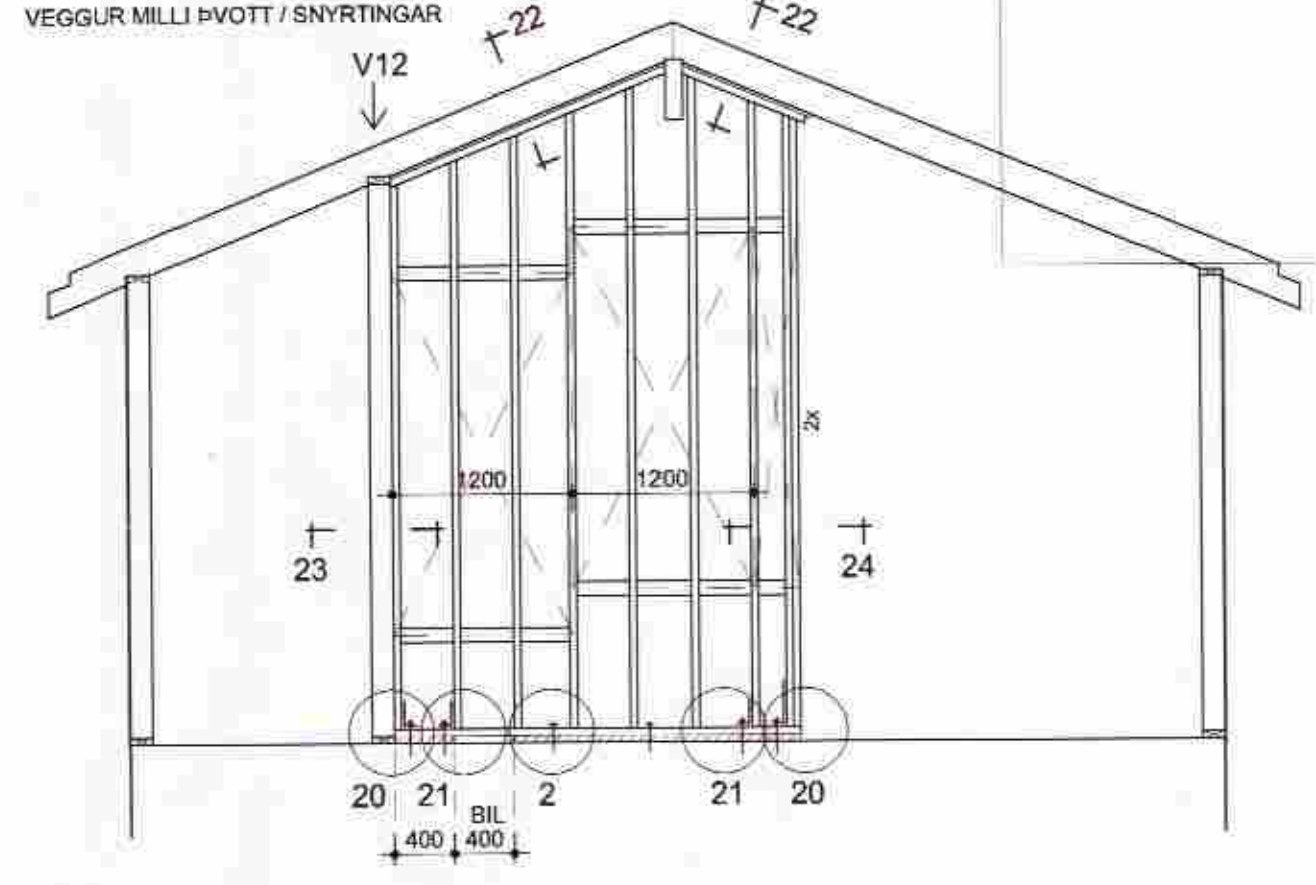

IV-5
2 STK
VEGGUR MILLI ANDDYRI / ELDHÚS

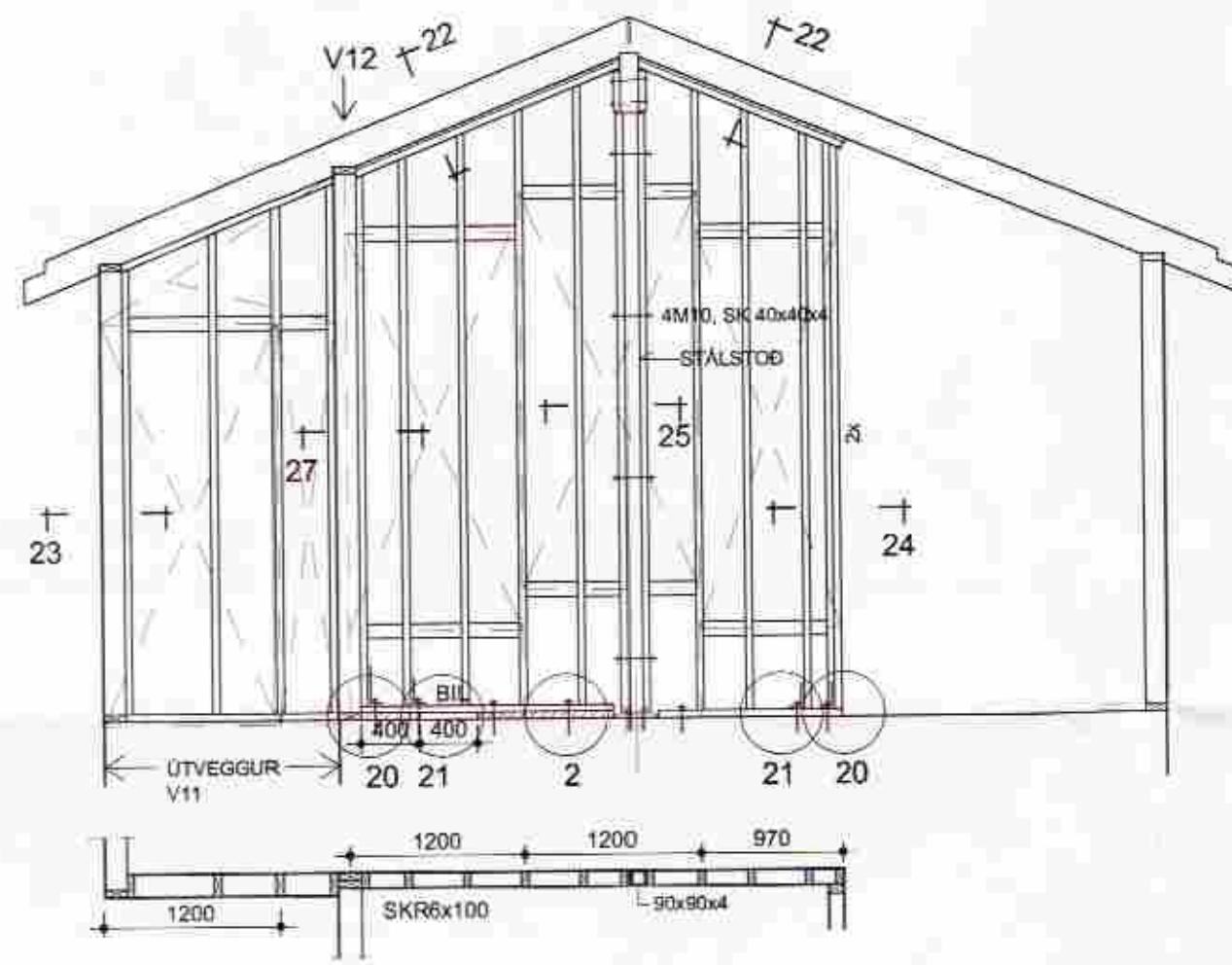

MÁLSETNING EF FYRIR AUKABOTNSTYKKI (SKÁSTRÍKAD) MED BILUM FYRIR GÖLFHITARÖR. UNDIR VEGGJUM 1, 2, 4 OG HLUTA AF VEGG 6.

STÍFANDI INNVEGGIR - SKÝRINGAR

STÍFANDI INNVEGGI, MERKTIR IV Á TEIKNINGUM, GEGNA MIKILVÆGU HLUTVERKI VIÐ AÐ STÍFA HÚSDI AF. ÞÁ SKAL REISA Í BEINU FRAMHALDI AF REISNINGU ÚTVEGGJA OG ÞAKVIRKIS.

STÍFANDI INNVEGGI SKAL SMÍÐA ÚR 48x123 GRIND, FLOKKUR T1 OG KLÆÐA BEGGJA MEGIN MED 9 MM KROSSVIÐI. KROSSVIÐ SKAL NEGLA MED 3/65 SAUM ϕ 100 Á JÖRÐUM EN 150 MM Á INNSTÖÐUM. KROSSVIÐ SKAL NEGLA Í LÍM.

STÍFANDI INNVEGGJUM SKAL FESTA VIÐ GÖLF, ÚTVEGGI OG ÞAK EINS OG SYNT ER Á SÉRMYNDUM 20 TIL 27.

GANGA SKAL FRÁ ÖLLUM LÖGNUM SEM KOMA Í MILLIVEGGI UM LEIÐ OG VEGGIR ERU GERDIR.

SMÍÐUR SKAL HAFNA LAGNA TEIKNINGU 302 TIL HLIDSJÓNAR VEGNA BOLTAFASTINGA NIÐUR Í STEIN.

LANGSNID L-L 1:50

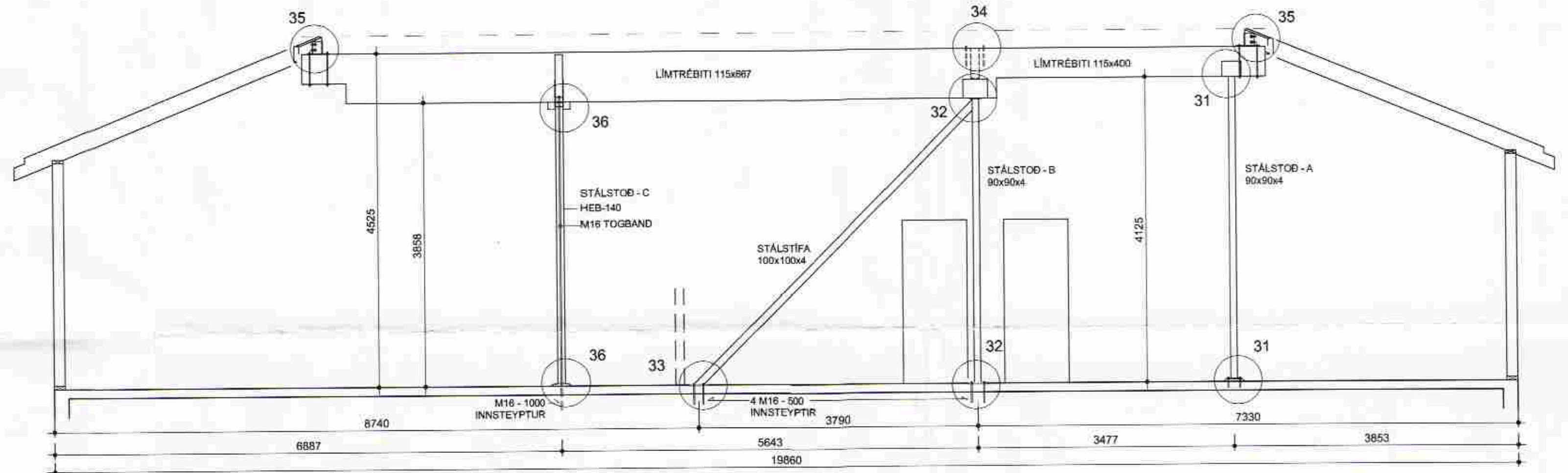

SKÝRINGAR - MÆNISBITAR

MÆNISBITAR, SEM ERU ÚR LÍMTRÉ, HVÍLA Á STEYPTUM SKORSTEINI, EINI LÍMTRÉSÜLU OG Á SEX STÁLSTÖÐUM

MÆNISBITAR (TVEIR LENGRI) ERU STÍFADIR AF Í LANGÁTT, HVOR FYRIR SIG, MED SKÁSTÍFU ÚR STÁLI SEM SJODA SKAL FASTA Á BYGGINGARSTAD.

GÖLFPLATA ER HUGSUÐ STEYPT Í K=0,00.

GÖLFFASTING FYRIR LÍMTRÉSTÖÐ Í ELDHÚSI ER FEST VIÐ GÖLF Í K=0,00. SKÁSTÍFU OG ADLIGGJANDI STÁLSTÖÐ (GERD-A), FYRIR HVORN BITA, ER FEST VIÐ INNSTEYPTAR FESTIPLÖTUR Í GÖLF Í K=0,00.

GÖLFFASTINGAR FYRIR AÐRAR STÁLSTÖÐIR (GERD-B OG C) HVÍLA Á AFRETTINGARLAGI, SEM SETJA SKAL ÚT Í K=0,02 Á HVERJUM STAD MED HÆÐAKKIR, NÁKVÆMNI + / - 2 MM. NOTA SKAL GRÖFAN VIÐGERÐARMÜR, (KORN AÐ 2,4 MM). ÚTBÚA SKAL HLIDARMÖT OG STRALJA STEYPU LÁRÉTTA Á HVERJUM STAD.

MÆNISBITA SKULU SITJA HORNRETT OFAN Á STÖÐUM.

STÁLSTÖÐIR ERU STAÐSETTAR INN Í MILLIVEGGJUM. STÖÐIR OG SKÁSTÍFUR SKAL ELDVARJA R30, SEM GETUR VERIÐ EINFÖLD 13 MM GIFSKLÆÐNING BEGGJA MEGIN Á VEGGRIND ÚR BLÍKK-EDA TRÉGRIND. 50 SM BEGGJA MEFIN VIÐ STÁL SKAL FYLLA HOLRÚM MED STEINULL OG FESTA.

LANGSNID M-M 1:50

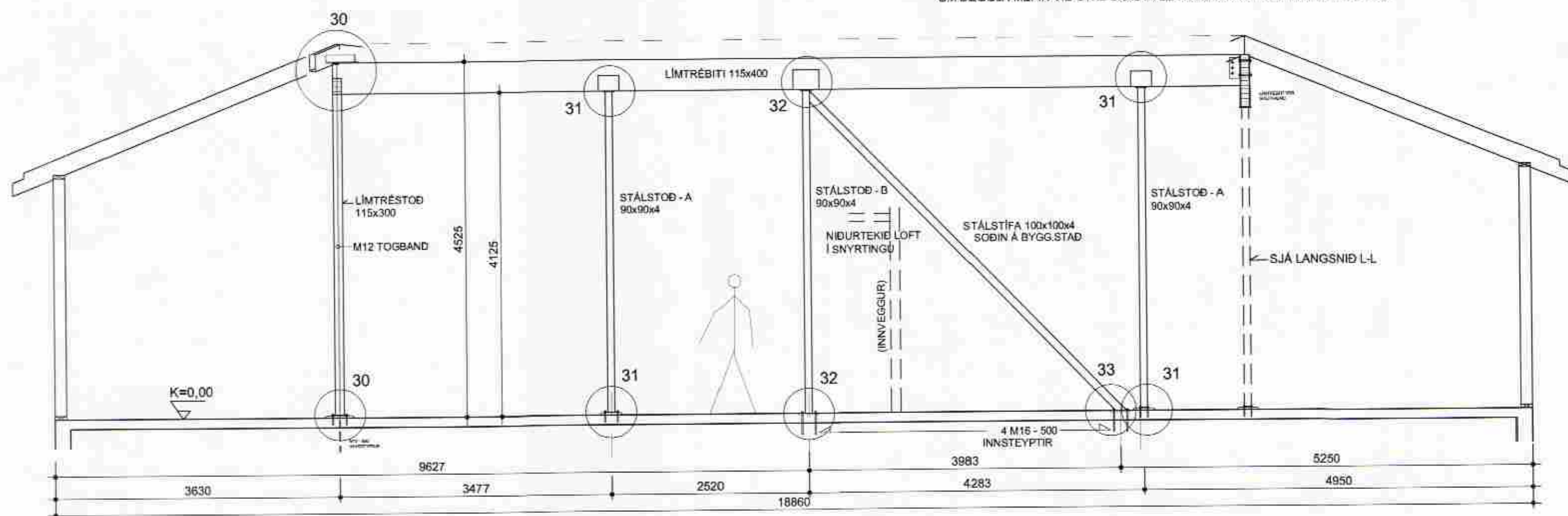

ÞVERSNID N-N 1:50

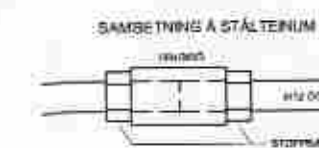
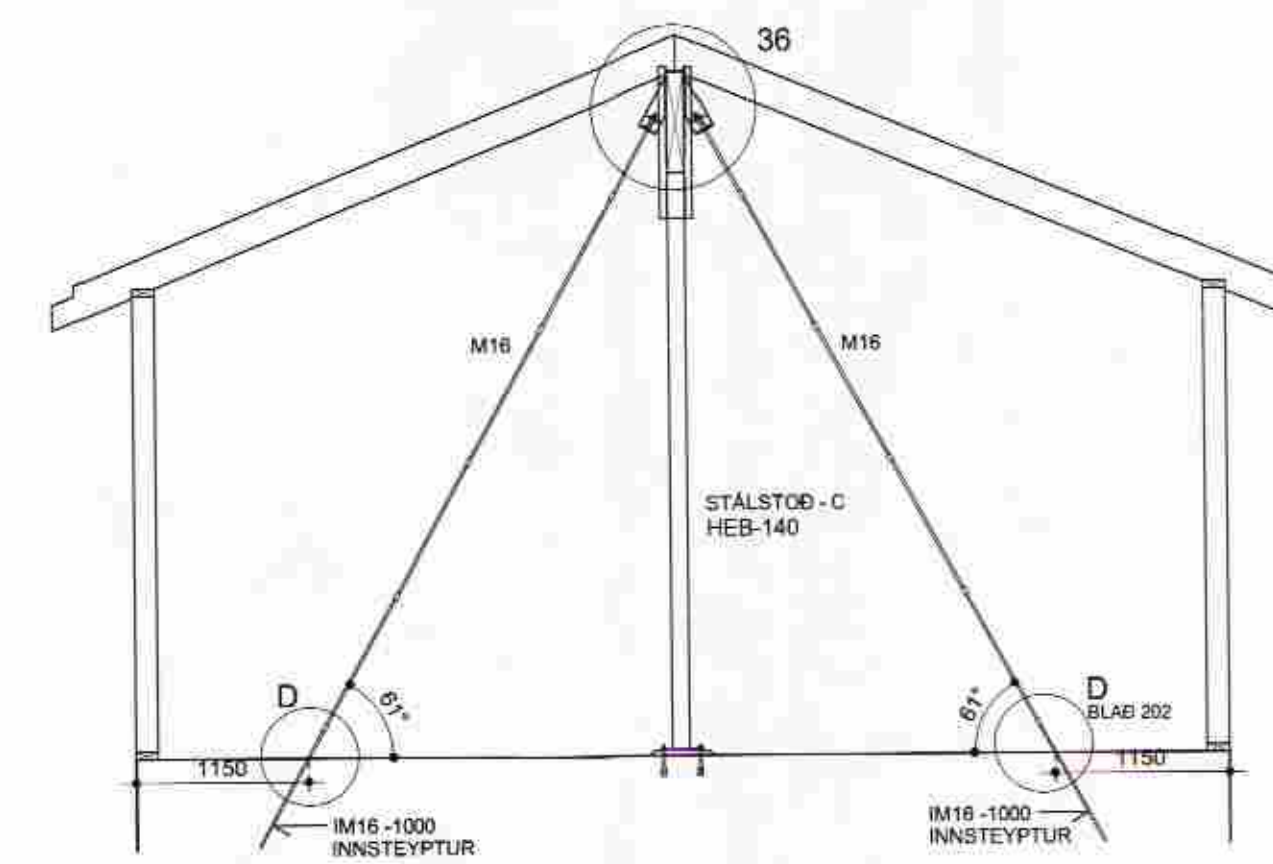

ÁSBORGIR 32 GRÍMSNES OG GRAFNINGSHREPPUR

ÞURÐARVIRKI YFIRBYGGINGAR
- HLIDARMYNDIR AF STÍFANDI INNVEGGJUM OG SKÝRINGUM
- LANGSNID EFTIR ÞAKMÆNISBITUM (K-K OG L-L)
- ÞVERSNID VIÐ BÍLSKÚRSMILLIVEGG (N-N)

DAÐSETNING HANNAÐ MPOV TEIKNING
20.04.2007 PG 1:50 205

PÉTUR I GUDMUNDSSON BYGGINGARTÆKNIFRÆÐINGUR 200248 4069
VINNUSTOFA AUBREKKU 6, 200 KÓPAVOGI
SÍMI 551-9940 883-5680 FAX 551-9945 ppg@mi.is

BREYTT MAÍ 2007

ÁRITUN ADALHÖNNUGAR