

ALMENNAR SKÝRINGAR



ALLAR PÍPUR Í LÁGGSPENNU ERU Ø16 OG VÍR 1,5mm²
 NEMA STOFNAR DEIR ERU Ø20
 ALLAR PÍPUR Í SMÁSPENNU ERU Ø20
 HÆÐIR ROFA FRÁ FULLFRÁGENGU GÓLFI 110cm.
 HÆÐIR TENGLA FRÁ FULLFRÁGENGU GÓLFI 25cm.
 HÆÐIR Á SÍMA- (S) SJÓNVARPS- (L) TENGLUM FRÁ FULLFRÁGENGU GÓLFI 25cm.
 ALLAR PÍPUR ERU MERKTAR MEÐ FJÖLDA VÍRA
 NEMA ÞÆR SEM ERU MEÐ 3 VÍRA

ÖLL MÁL ERU FRÁ FULLFRÁGENGU GÓLFI OG Í MIÐJA DÓS EÐA ÚR MIÐRI DÓS Í MIÐJA DÓS EÐA Í FULLFRÁGENGINN VEGG.

ÞAR SEM PÍPUR ERU LAGÐAR HLÍÐ VÍÐ HLÍÐ Í LOFTUM EÐA VEGGJUM SKAL HAFNA AÐ MINNSTA KOSTI 3cm BIL MILLI RÓRA, ÞANNIG AÐ STEYPA GETI AÐVELDLEGA RUNNID NIÐUR Á MILLI.

GREINAR ERU EKKI SÝNDAR Í ÖLLUM TILVIKUM AÐ TÖFLU, EN ERU ÞÁ MERKTAR VIÐKOMANDI TÖFLU. DÆMI: GR1 ER Í TÖFLU OG ER GREIN NR 1
 → ÞEAGAR ÖR ER OG MERKT GR.NR ÞÁ FER VIÐKOMANDI GR. Í TÖFLU Í ÍBÚÐINNI

ÞEAGAR STRIK ER Í GEGNUM TENGLI EÐA ROFA ÞÁ ER UM 2 FALDA NEMA ANNAD SÉ TEKID FRAM

 EINFALDUR
  TVÖFALDUR
  ÞREFALDUR

TIL SNERTISPENNUVARNAR SKAL NOTA NÜLLUN OG LEKA STRAUMSROFAVORN.

MÁLMLUTA LAGNA, TÆKJA, LAMPA OG RAFBÚNADAR SKAL JARÐBINDA VANDLEGA.

MÁLSTRAUMUR ROFA OG TENGLA SKAL VERA MINNST 10 A.

JARÐBINDA SKAL PÍPUKERFI FYRIR HEITA- OG KALDAVATNSLOGN

ÖLL TÁKN ERU TÁKNRÆN OG BER AÐ SAMRÆMA LAGNIR AÐ TÆKJUM EFTIR AÐSTÆÐUM Á STADNUM OG EFTIR SÉRTEIKNINGUM

MÓTTIÐ
 09 JULÍ 2012
 Byggingafræðingur / Byggingafræðingur og Flóðingur

NEMA ANNAD SÉ TEKID FRAM

SETJA SKAL SÖKKUSKAUT Í GRUNN SJÁ NÁNARI ÚFARSU Í TEKNILEGR FENGISKILMÁLAR TEIKNINGU D 11.1996 11

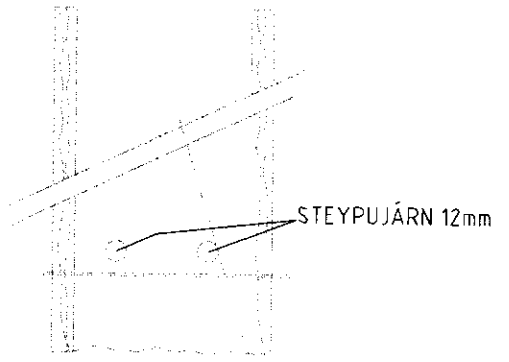

SNID AF STEYPUTENNUM Í SÖKKLUM ENGINN MÆLIKVARDI

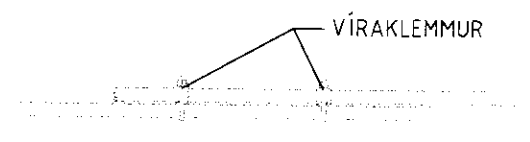

SAMTENGING STEYPUTEINA SETJA SKAL TVO VÍRLÁSA Á HVER SAMSKYFTI

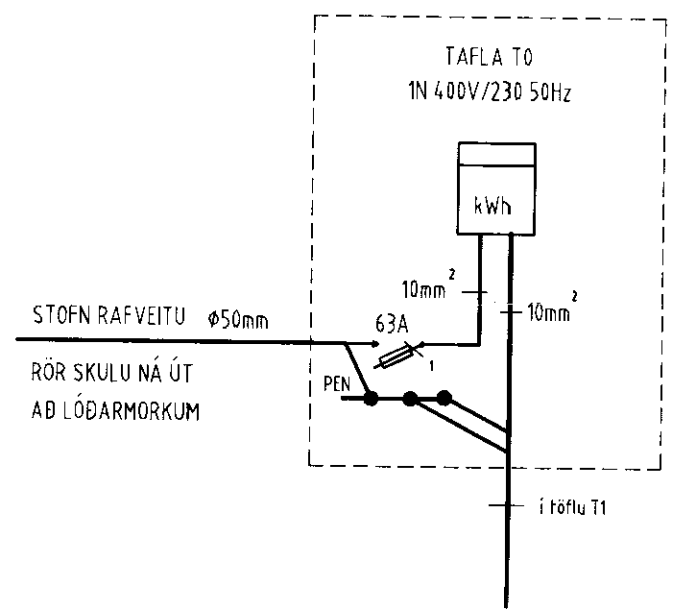
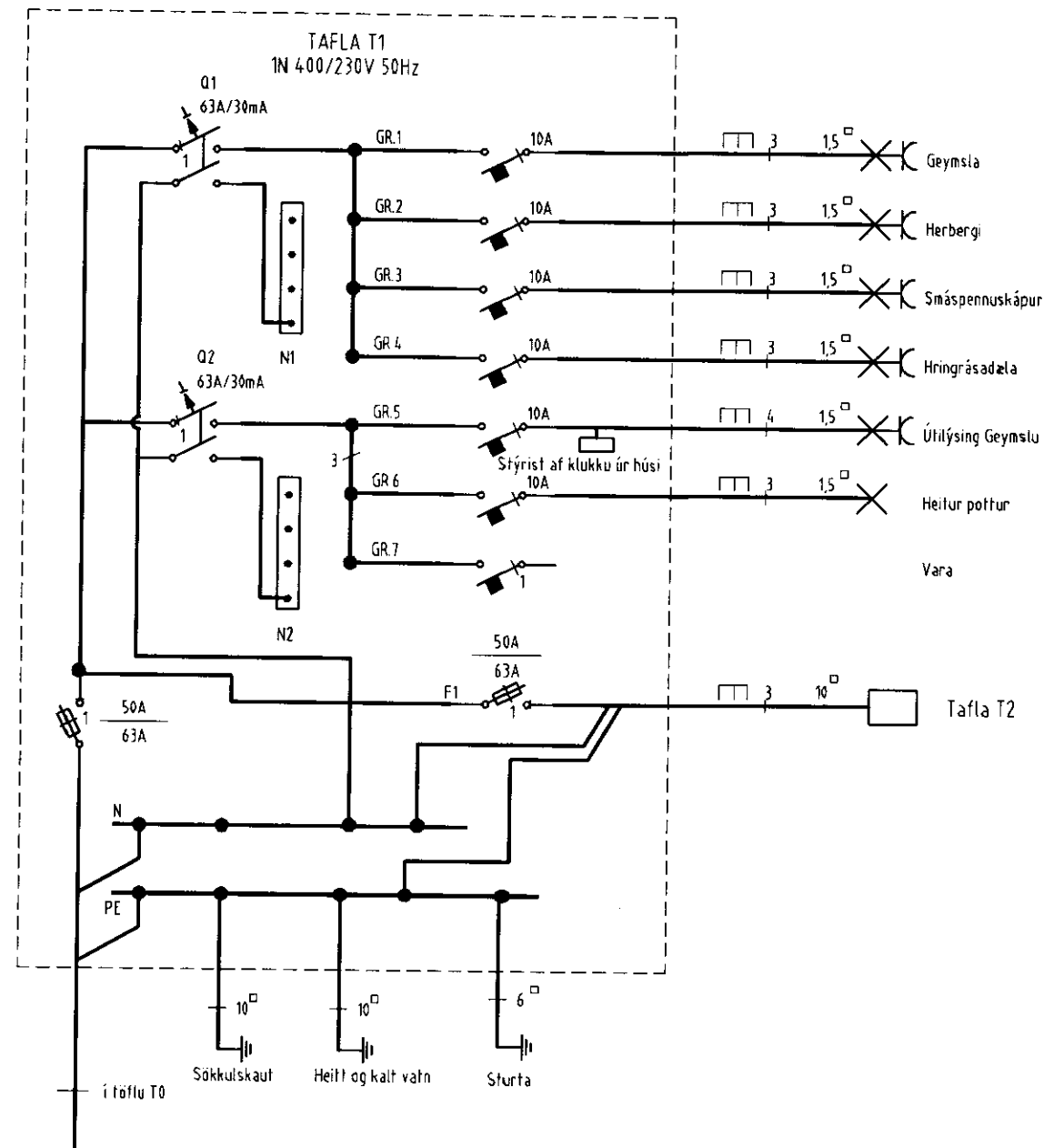

Verkhelti		
Kamsbraut 1 Öndverðanesi		
Verkhilti/Verkhúmer		
Rafliagnir		
Blað nr.	Dags.	Kvarði
1	12.06.2012	1:50
Yfirfarib		
Hönnuður		
Samræmingar hönnuður		
Breyting		

Reykjavíkurvegi 60 220 Hafnarfirði
 kt. 700402-5090
 Sími 565 1846, Fax 565 0940 gsm 898 0970
 http://www.munus.is, e-mail munus@munus.is
 Hönnuður Sigrún Harðarson, kt. 060361-2749