

FESTING VINKLA VIÐ BITA
6 STK BMF-40/60 KAMBSAUMUR

SPERRUR SAMSETTAR Í MÆNI MED BLIKK-INNÞRÝSTINGSLÖSKUM

SPERRUR ERU FESTAR VIÐ BITA MED
BMF-GATAPLOTUVINKLUM NR. 12
(100x100x2,5x80mm) SEM KOMA BEGGJA
MEGIN VIÐ SPERRU
HVER VINKILL ER FESTUR MED
6 STK BMF-40/60 KAMBSAUMUR VIÐ BITA
OG 6 STK BMF-40/40 KAMBSAUMUR VIÐ SPERRU

FESTING SÚLU INNI HÚSI VIÐ MÆNISBITA MKV. 1:5

STÁLLASKAR 8x80x560mm
KOMI BEGGJA MEGIN VIÐ BITA

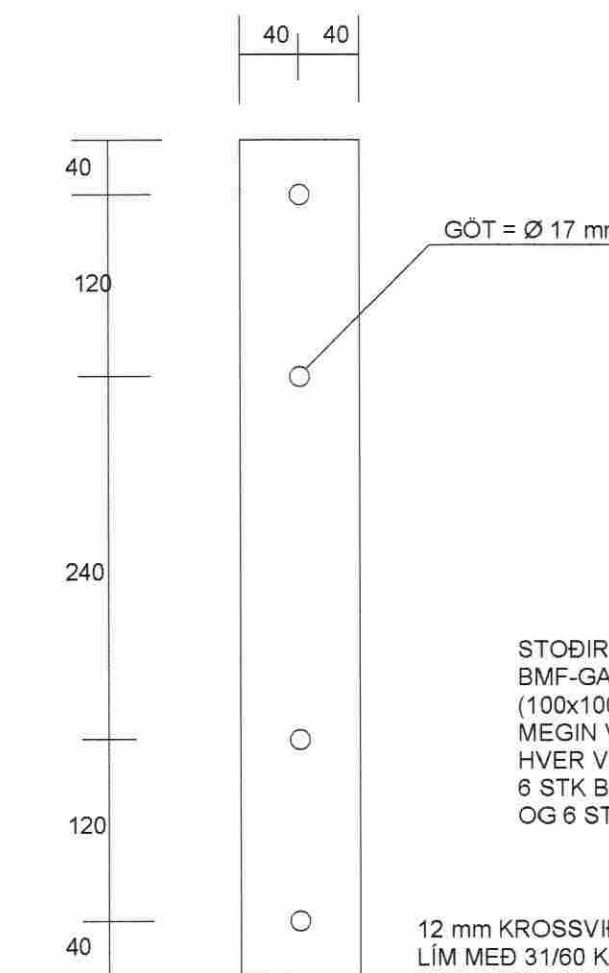

STODIR Á GAFLVEGGJUM ERU FESTAR MED
BMF-GATAPLOTUVINKLUM NR. 12
(100x100x2,5x80mm) SEM KOMA BEGGJA
MEGIN VIÐ HVERJA STOD
HVER VINKILL ER FESTUR MED
6 STK BMF-40/75 KAMBSAUMUR VIÐ REIM
OG 6 STK BMF-40/40 KAMBSAUMUR VIÐ STOD

12 mm KROSSVIÐUR NEGLIST Á GRIND Í VATNSHELT
LÍM MED 31/60 KAMBSAUM C/C 100 mm Í ALLAR STODIR
BOTNSTYKKI OG TOPPSTYKKI

12 mm BOLTI C/C 1200 ÞARSEM EININGAR ERU SAMSETTAR
NOTA MÁ BORDABOLTA EDA NIDURSAGADA SNITTTIENA
4x40x40mm SKINNUR KOMI UNDIR RÆR

FESTING LÍMTRÉSSÚLNA UTANHÚSS VIÐ UNDIRSTÖÐUR

STÁLSKÚFFA SODIN SAMAN
ÚR 10 mm ÞYKKUM STÁLPLÖTUM
MEÐ a=6 mm SUÐU BEGGJA MEGIN
FESTINGIN SE HEITGALVANISERUÐ

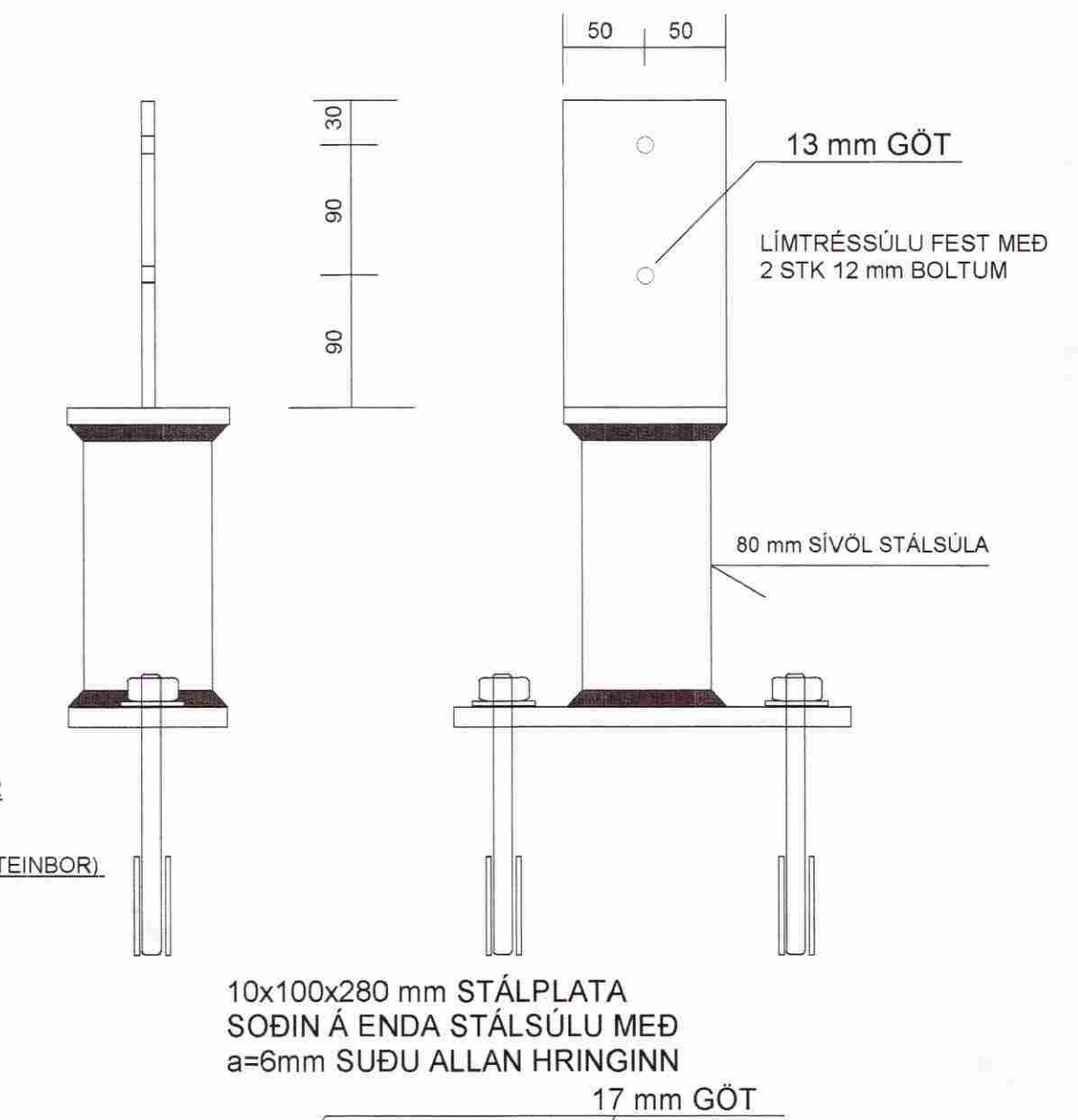

10x100x280 mm STÁLPLATA
SODIN Á ENDA STÁLSÚLU MED
a=6mm SUÐU ALLAN HRINGINN

FESTING SÚLU INNI HÚSI VIÐ UNDIRSTÖÐU MKV. 1:5

SÆRSMÍÐADUR STÁLVINKILL KEMUR VIÐ PREFALDAR STODIR
FESTING VIÐ FÖTREIM
2 STK 12/160 MURBOLTAR
(BORAD SE MED 12 mm STEINBOR)
FESTING GEGNUM STODIR
2 STK 16/200 mm BOLTAR (T.D SNITTTIENAR)

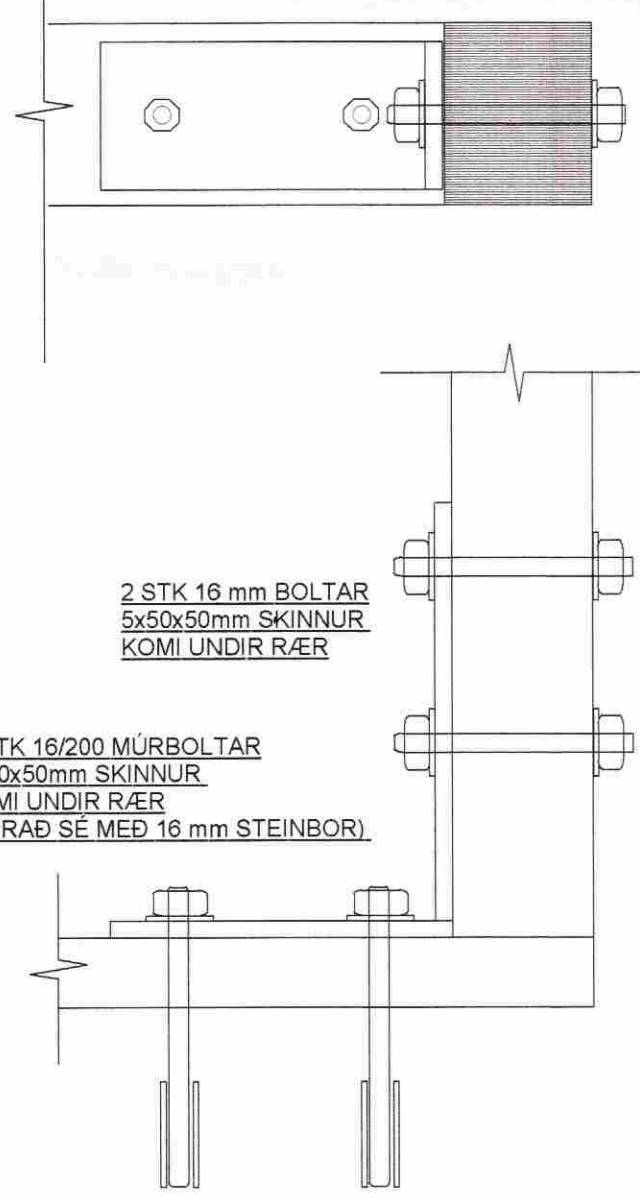

2 STK 16 mm BOLTAR
5x50x50mm SKINNUR
KOMI UNDIR RÆR

2 STK 16/200 MURBOLTAR
5x50x50mm SKINNUR
KOMI UNDIR RÆR
(BORAD SE MED 16 mm STEINBOR)

VINKILL: STÁLPLÖTUR 10x100x280mm OG
10x100x220 SODNAR SAMAN MED a=6mm
SUÐU BEGGJA MEGIN

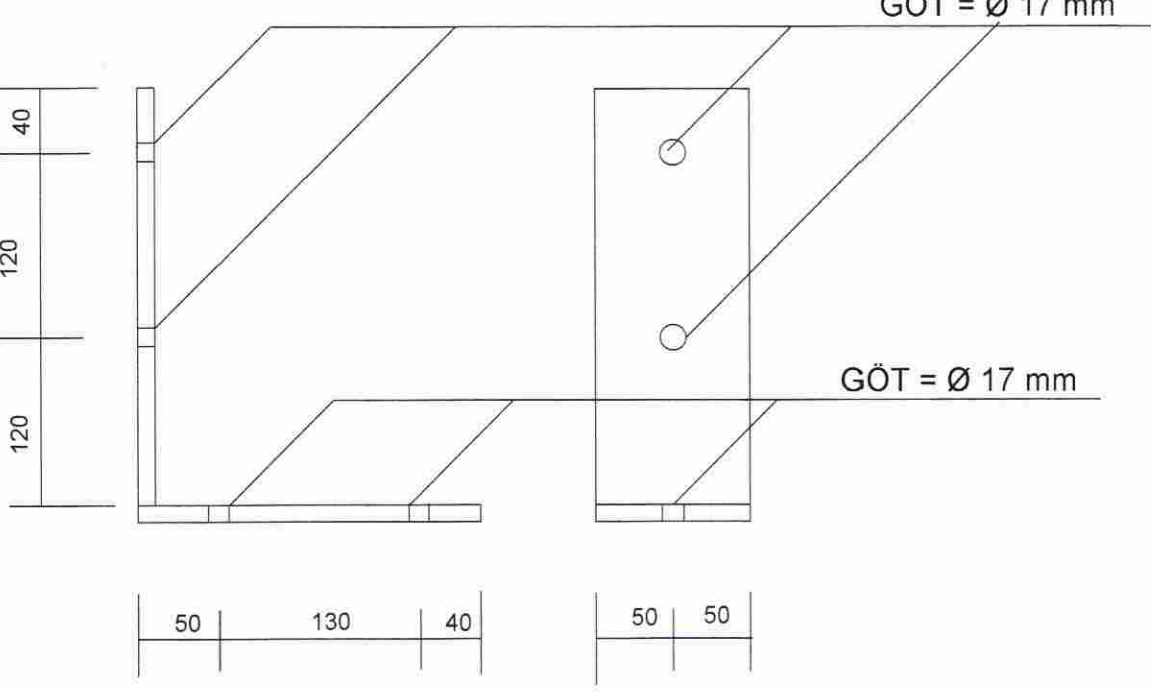

FRÁGANGUR HORNA

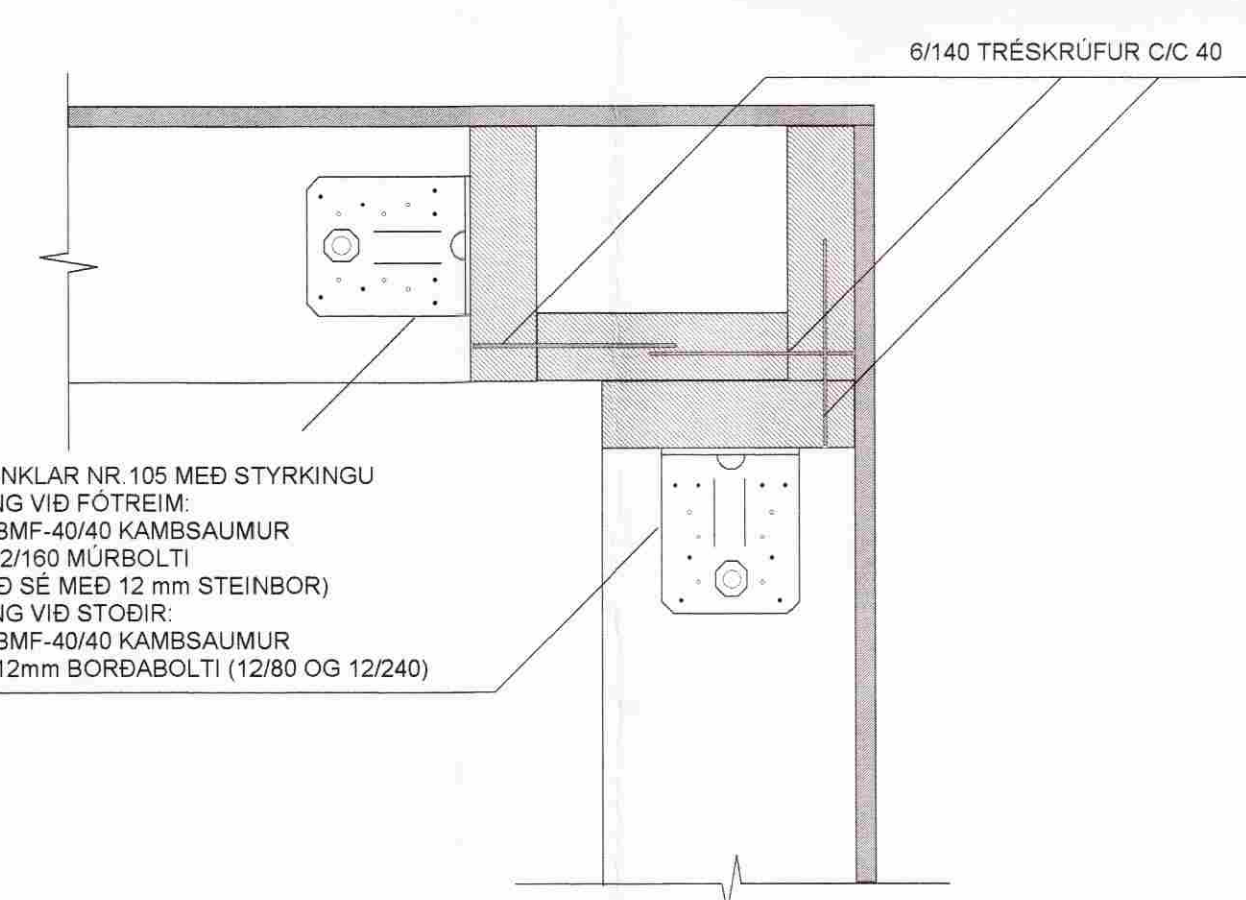

BMF-VINKLAR NR. 105 MED STYRKINGU
FESTING VIÐ FÖTREIM
8 STK BMF-40/40 KAMBSAUMUR
1STK 12/160 MURBOLTI
(BORAD SE MED 12 mm STEINBOR)
FESTING VIÐ STODIR
6 STK BMF-40/40 KAMBSAUMUR
1 STK 12mm BORDABOLTI (12/80 OG 12/240)

SKÝRINGAR :

SÆRSMÍÐADAR STÁLFESTINGAR, STÁLSÚLUR OG STÁLBITA SKAL
MÁLA MED RYÐVARNARGRUNNI, STÁLGÆÐI ST-37
STÁLFESTINGAR UTANHÚSS SKAL HEITGALVANISERA
ALLAR SUÐUR ERU a=6mm

TIMBURSTÆRDIR BOLTAR OG SAUMUR ER Í MILLIMETRUM

TEIKN NR. 1.02	TV Tæknavangur ehf. Kirkjustétt 26, 113 Reykjavík Sími: 564 22 44, Netf. mg.tv@vortex.is
KVARDI: 1:5	
DAGS. OKT.2005	
HANNAÐ: MG	VERKEFNI: KERHRAUN 2-GRÍMSNESI, HRAUNHOLT 36
TEIKNAD: MG	BURÐARVIRKI: TIMBURGRINDUR, SAMSETNINGAR
YFIRFARIÐ: <i>Magnús Gylfason</i>	Magnús Gylfason KT 201251-4199

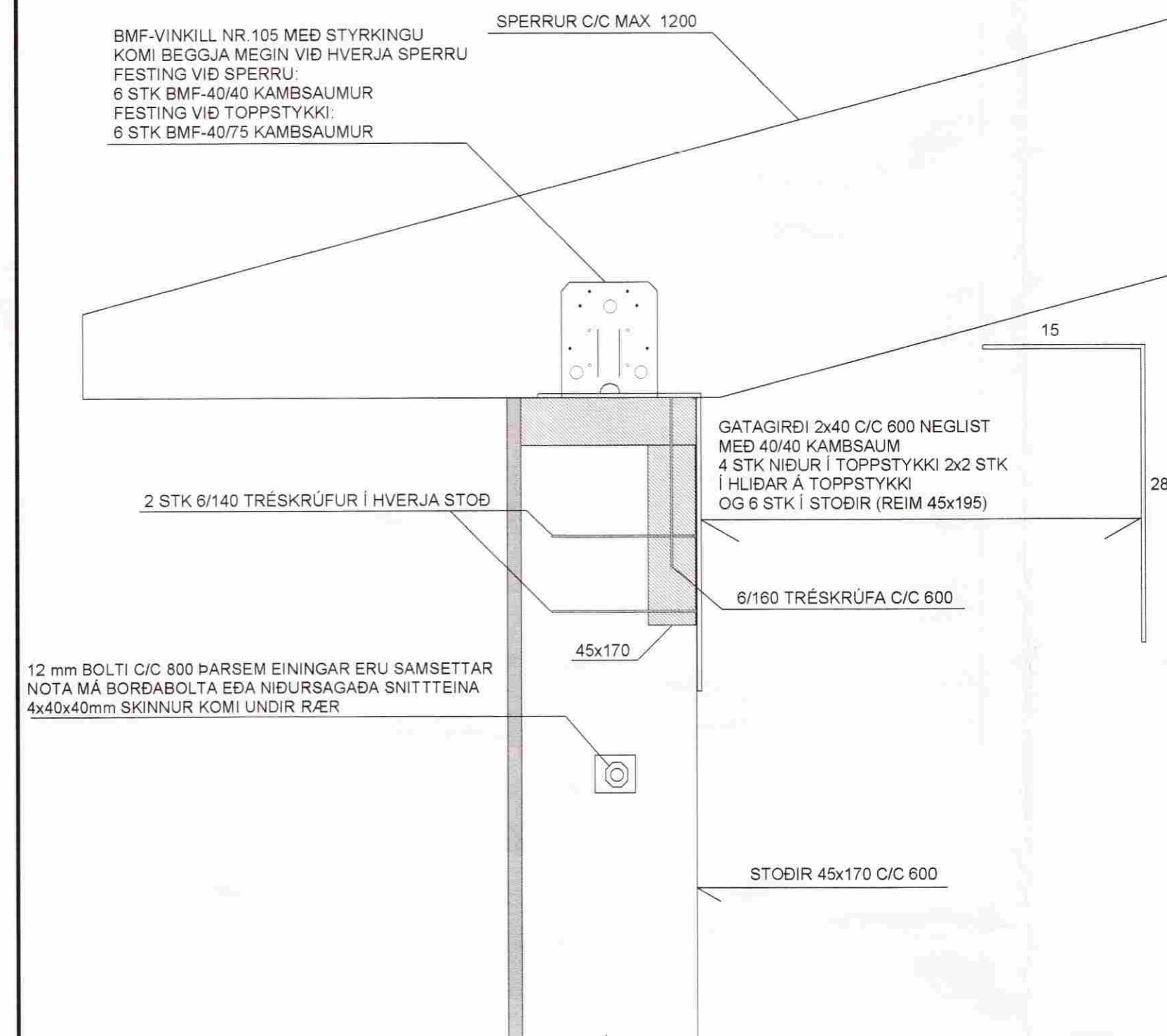

BMF-VINKILL NR 105 MED STYRKINGU
KOMI BEGGJA MEGIN VIÐ HVERJA SPERRU
FESTING VIÐ SPERRU
6 STK BMF-40/40 KAMBSAUMUR
FESTING VIÐ TOPPSTYKKI
6 STK BMF-40/75 KAMBSAUMUR

SPERRUR C/C MAX. 1200

GATAGIRÐI 2x40 C/C 600 NEGLIST
MED 40/40 KAMBSAUM
4 STK NIDUR Í TOPPSTYKKI 2x2 STK
Í HLIDAR Á TOPPSTYKKI
OG 6 STK Í STODIR (REIM 45x195)

12 mm BOLTI C/C 800 ÞARSEM EININGAR ERU SAMSETTAR
NOTA MÁ BORDABOLTA EDA NIDURSAGADA SNITTTIENA
4x40x40mm SKINNUR KOMI UNDIR RÆR

12 mm KROSSVIÐUR NEGLIST Á GRIND Í VATNSHELT
LÍM MED 31/60 KAMBSAUM C/C 100 mm Í ALLAR STODIR
BOTNSTYKKI OG TOPPSTYKKI

BMF-VINKILL NR. 105 MED STYRKINGU
KOMI BEGGJA MEGIN VIÐ HVERJA STOD

12 mm BOLTI ÞARSEM EININGAR ERU SAMSETTAR

GILDIR VIÐ GLUGGA
BMF-VINKLAR NR. 105 MED STYRKINGU
FESTING VIÐ FÖTREIM
6 STK BMF-40/40 KAMBSAUMUR
1STK 12/160 MURBOLTI (I GEGNUM BADA VINKLA)
(BORAD SE MED 12 mm STEINBOR)
FESTING VIÐ STODIR
6 STK BMF-40/40 KAMBSAUMUR

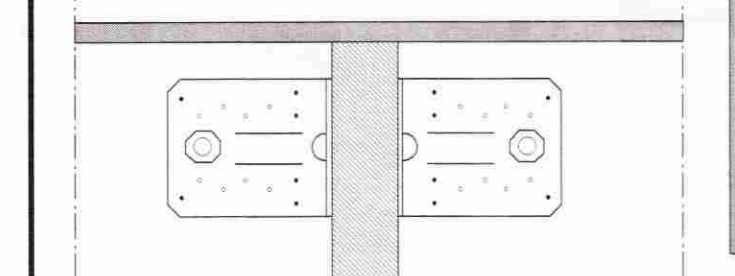

GILDIR ÞARSEM EININGAR ERU SAMSETTAR

BMF-VINKLAR NR. 105 MED STYRKINGU
FESTING VIÐ FÖTREIM
6 STK BMF-40/40 KAMBSAUMUR
1STK 12/160 MURBOLTI (I GEGNUM BADA VINKLA)
(BORAD SE MED 12 mm STEINBOR)
FESTING VIÐ STODIR
6 STK BMF-40/40 KAMBSAUMUR
1 STK 12mm BOLTI Í GEGNUM VINKLA

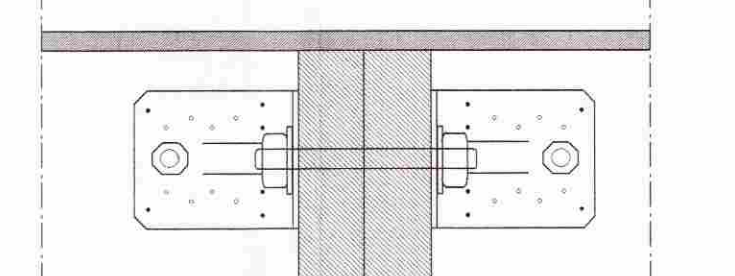

VINKILL: STÁLPLÖTUR 10x100x280mm OG
10x100x220 SODNAR SAMAN MED a=6mm
SUÐU BEGGJA MEGIN

