

AFSTÖÐUMYND  
1:1000

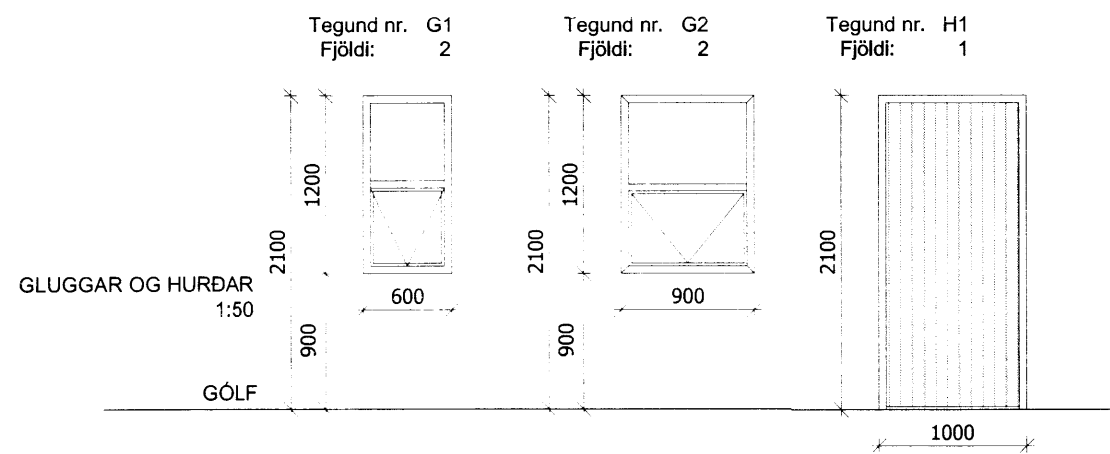

**SKÝRINGAR**

GLUGGAR SKULU VERA VOTTUÐ FRAMLEIÐSLA.

VARMAEINANGRUN  
GLUGGAR OG HURÐIR SKULU STANDAST KRÖFU BYGGINGAREGLUGERÐAR  
GR. 13.3.2 UM U-GILDI  
HURÐIR 3,0  
GLUGGAR, (VEGIÐ MEDALTAL) 2,0

BYGGINGARNEFNDARUPPDRÆTTIR SKULU HAFÐIR TIL HLIDSJÓNAR VIÐ  
SMÍÐI Á HURÐA OG GLUGGAEININGUM.

MÁLSETNING  
MÁL ERU ALMENNT GEFIN FRÁ YTIRBRÚN GLUGGA/HURÐA  
MÁL ERU GEFIN Í MM

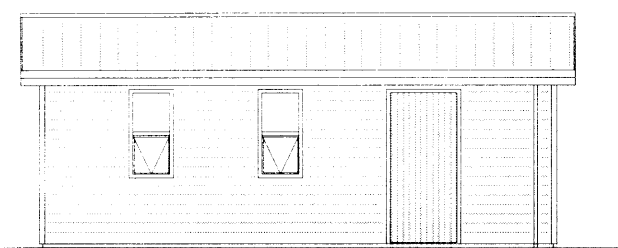
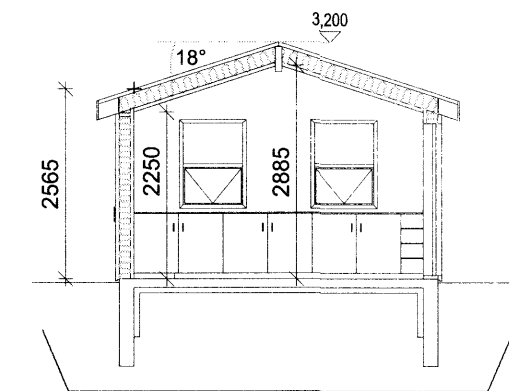
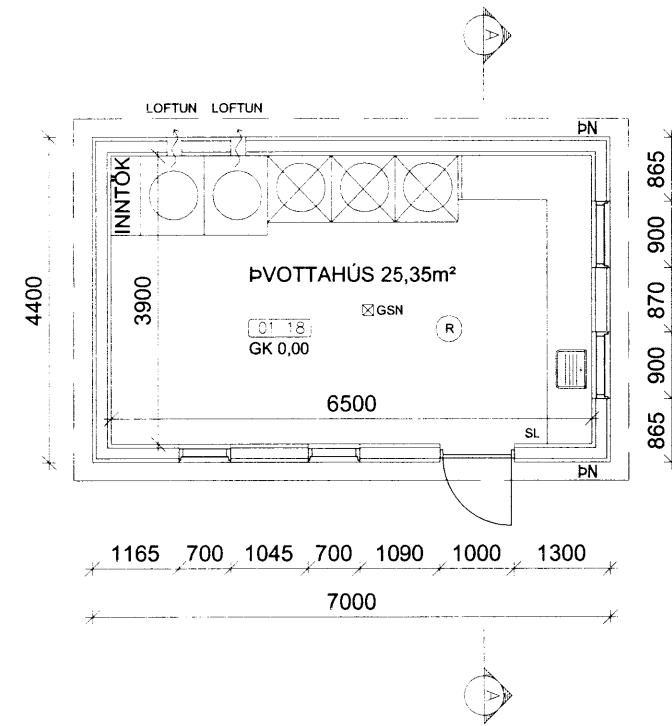

ÚTLIT  
SUÐUR

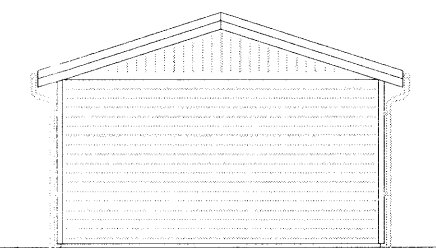

ÚTLIT  
VESTUR

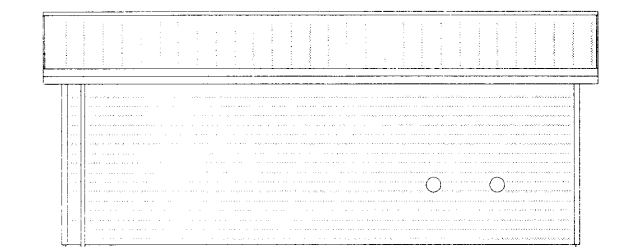

ÚTLIT  
NORÐUR

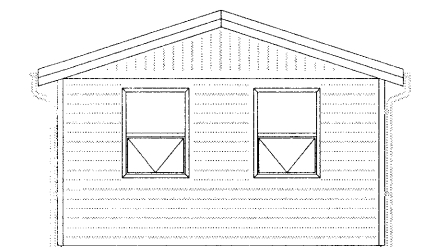

ÚTLIT  
AUSTUR

Skipulags- og byggingarfulltrúi Unnsvéita bs.  
**Sampykkt**  
14 MAI 2014  
Byggingarfulltrúi

**BYGGINGARLÝSING:**

FYRIRHUGAÐ ER AÐ BYGGJA PVOTTAHÚS  
VIÐ BRJÁNSSTAÐI Í SKEIDA OG  
GNÚPVERJAHREPPI. mhl 18.  
STADGREINIR 8720-2-00028001.

**PVOTTAHÚS:**

GÓLF ER JÁRN BENT STEINSTEYPT PLATA  
EINANGRAD MED 75mm EINANGRUNARPLASTI.

ÚTVEGGIR ERU ÚR 145X45mm (2X6")  
BURÐARVIÐ. EINANGRAD MED 145mm  
STEINULLAREINANGRUN. AÐ UTAN KEMUR  
9mm GRENIKROSSVIÐUR NEGLDUR Í LÍM, 34mm  
LOFTUNARGRIND OG LIGGJANDI  
TIMBURKLÆÐNING.  
VEGGIR SKULU VERA LÁGMARK EI30 NEMA  
AÐ ANNAD KOMI FRAM Á TEIKNINGU.  
KLÆÐNINGAR SKULU VERA Í FLOKKI 2

ÞAK ER KLÆTT BÁRUJÁRNI, BORDAKLÆÐNINGU  
OG 2" LÖGUM AF ÞAKPAPPA. ÞAKVIRKI ER ÚR  
195 mm SPERRUM. ÞAKIÐ ER EINANGRAD  
MED 180 mm ÞAKULL. NEDAN VIÐ ÞAKULL ER  
RAFMAGNSGRIND OG GIPS KLÆÐNING.  
TRYGGJA SKAL LOFTUN ÞAKVIRKIS. SAMKVÆMT  
BYGGINGAREGLUGERÐ.  
GENGID ER FRÁ RAKAVARNARLAGI 0,20MM  
ÞOLPLASTI Á HEFÐBUNDIN HÁTT.  
ÞAK SKAL VERA LÁGMARK EI30 NEMA ANNAD  
KOMI FRAM Á TEIKNINGU.  
KLÆÐNINGAR SKULU VERA Í FLOKKI 2.

GLUGGAR SKULU VERA VOTTUÐ FRAMLEIÐSLA  
GLERJAD MED TVÖFÖLDU K GLERI.

BRUNAVARNIR SKULU VERA SAMKVÆMT  
KRÖFUM BRUNAMÁLAYFIRVALDA OG TEIKNINGUM  
ADALHÖNNUÐAR.  
SETJA SKAL UPP SLÖKKVITÆKI OG REYKSKYNJARA  
AF VIÐURKENNÐRI GERÐ. .

**UPPHITUN ER HITAVEITA/GÓLFHITI**

FRÁVEITU SKAL LEIÐAÍ NÚVERANDI  
FRÁVEITUKERFI.

SKÝRING TÁKNA:  
GSN GEGNUMSTREYMIS NIÐURFALL  
SL SLÖKKVITÆKI  
PN ÞAKNIÐURFALL  
GK KÓTI

ALLIR KÓTAR ERU AFSTÆÐIR.  
STADSETJA SKAL HÚS Á LÓÐ Í SAMRÁÐI VIÐ  
BYGGINGAFULLTRÚA.

Skráningartafa: PVOTTAHÚS, BRJÁNSSTAÐIR, SKEIDA OG GNÚP. Skrásetjari: Ólafur Tage Bjarnason

Landnúmer: 166457 Kennitala: 150482-3489  
Matshlutanúmer: 18 Útgáfa: 4.01b Dags: 14.04.14

Uppskipting og lýsing				Stærðir													
D0	D1	D2	D3	D4	D5	D5M	D6	D7	D8	D9	D10a	D10b	D11	D12	D16	Reikntala	D17
Lokun	Rým	Notkun	Höfuð-	Eignar-	Botnflotur	Milflotur	Stigar	Op	Brúttoflotur	Brúttoflotur	Salarhæð	Salarhæð	Brúttó	Nettoflotur	Birt flatarmál	Reikntala	Skipa-
	hæð-roð	texti	tekun	hald	m²	m²	m²	m²	m²	sh < 1.8	min	max	rúmmál m³	m²	m²	síptarúmmál	rúmmál m³
<b>Matshlubi</b>					30,8	0,0	0,0	0,0	30,8	0,0			97,1	25,4	30,8		74,930
<b>Botn</b>													6,2				
A	01	1. hæð	N	0101	30,8	0,0	0,0	0,0	30,8	0,0			90,9	25,4	30,8		74,930
		BADHÚS			30,8				30,8		2,65	3,20	90,9	25,4	30,8	2,95	74,930

**Athugasemdir**

Sameignir sumra

Eignarhald	Eignarhald	Notkun texti	Birt flatarmál m²	Skiptarúmmál Sereign m³	Sereign og sameign m³
	0101	BADHÚS	30,8	74,930	74,930
		Alls	30,8	74,930	74,930

**SKRÁNINGARTAFLA**

BR.	DAGS.	BREYTING

BRJÁNSSTAÐIR-SKEIDA\_OG\_GNÚP.  
BRJÁNSSTAÐIR-HÓTEL\_HEKLA  
AFSTAÐA/GRUNNMYND/ÚTLIT/SNIÐ/GLUGG.HURD.  
PVOTTAHÚS  
Teikning nr. 101

Hannaf: ÖTB	Teiknab: ÖTB	Yfirfarab: Mikv	Mikv 1:1000/1:100/1:50
Sampykkt: <i>[Signature]</i>	Kt.: <i>[Signature]</i>	Dags: 23.04.14	Nr: 013.14
		Bláðatnab: A2	

EFFORT  
TEIKNISTOFA

Ólafur Tage Bjarnason  
Byggingafræðingur BSC  
ARMULLI 21, 108 RVK, K. 150482-3489  
Sími: 697 6946, Vefvang: www.effort.is