

ÚTFALL FRÁ HVER

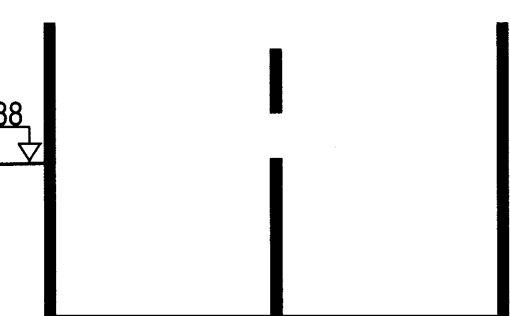

RAUNHITASTIG
VÍSUN Á HITASTIGI VATNS
Á SKILTI VIÐ LAUG EÐA Í VAKTSTÖÐ

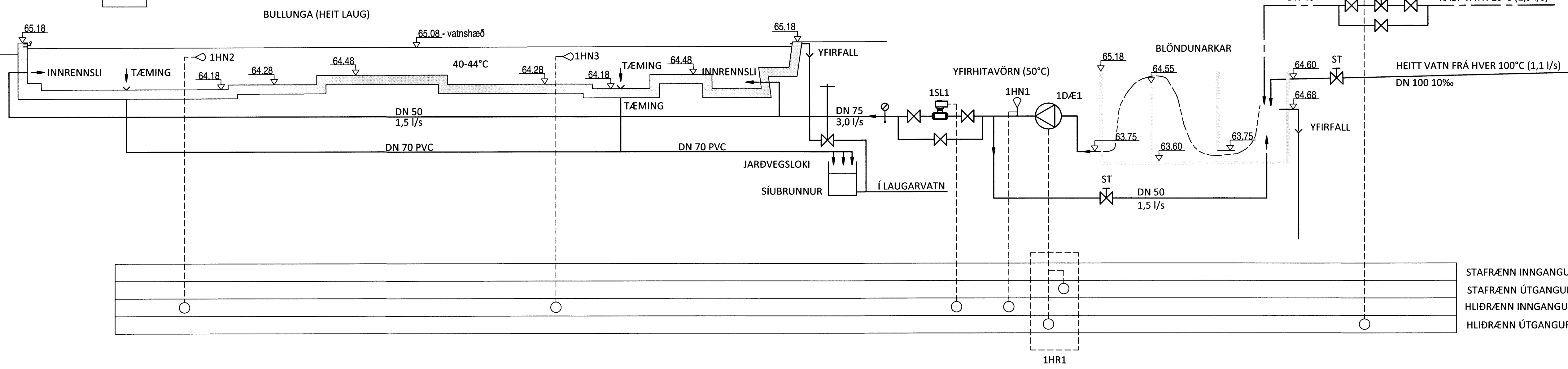
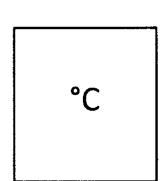

KERFISLÝSING

UM ER AÐ RÆÐA HEITA NÁTTÚRULAUG. VATNI ER VEITT MEÐ SJÁLFRENNSLI FRÁ HVER OG KÆLT NIÐUR MEÐ KÖLDU VATNI ÁÐUR EN VATNI ER DÆLT ÚT Í LAUG.

ÆSKILEGU HITASTIGI ER NÁÐ Í BLÖNDUNARKARI ÞAR SEM BLANDAÐ ER SAMAN 100°C HEITU HVERAVATNI OG 10 °C KÖLDU VATNI FRÁ BLÁSKÓGARVEITU. VATNI ER DÆLT MEÐ 1DÆ1 YFIR Í LAUG EN UMFRAM VATN GETUR FARIÐ UM YFIRFALL ÚT Í LAUGARVATN OG Á SAMA VIÐ EF DÆLING ER EKKI Í GANGI. HLUTA VATNS ER DÆLT AFTUR YFIR BLÖNDUNARKER TIL AÐ TRYGGJA BLÖNDUN Á VATNI OG AÐ EKKI VERÐI TIL STAÐAR LAGSKIPTING Í VATNINU.

1HN1 ER YFIRHITAVÖRN þ.e.a.s. AÐ EF HITASTIG FER YFIR 50°C LOKAR SEGULLOKI 1SL1 FYRIR VATN AÐ LAUG OG OPNAR EKKI FYRR EN ÓSKGILDI ER NÁÐ AFTUR (45°C).

ÆSKILEGU HITASTIGI Í LAUG ER VIÐHALDIÐ MEÐ 1HN2-3 MEÐ ÞVI AÐ STÝRA MAGNI AF KÖLDU VATNI Í BLÖNDUNARKAR UM 1ML1. VATNSMAGNI FRÁ HVER ER HALDIÐ Í ÁKVEÐNU FÖSTU MAGNI OG ÞVI STÝRT UM HÆÐARLOKA Í HVER.

JAFNFRAMT SKULU HITANEMAR 1HN2-3 SÝNA HITASTIG LAUGAR ANNÐ HVORT Á SKILTI VIÐ LAUG EÐA Í VAKTSTÖÐ.

TÆKJALISTI FYRIR KERFI 1 (BULLUNGA)

NR.	TÆKI	HLUTVERK	STÆRÐ/AFKÖST
1ML1	MÓTORLOKI	STJÓRNAR RENNSLI Á KÖLDU VATNI	KVS = 6,3 VIÐ DP = 1,0 BAR. HÁMARKSRENNSLI 1,9 L/S
1DÆ1	DÆLA	DÆLIR VATNI YFIR Í LAUG ÁSAMT ÞVI AÐ HRINGRÁSA VATNI Í BLÖNDUNARKARI	4,5 L/S VIÐ 2,5 MVS
1HN1	HITANEMI	NEMUR HITASTIG Á INNRENNSLI Í LAUG, ÁSAMT AÐ VERA YFIRHITAVÖRN	LOKAR FYRIR 1SL1 EF HITASTIG FER YFIR 50°C
1SL1	SEGULLOKI	LOKAR FYRIR VATN AÐ LAUG VIÐ OF HÁTT HITASTIG	ON/OFF, 230 V
1HN2-3	HITANEMI	VIÐHELDUR HITASTIGI Í LAUG UM 1ML1	HITASTIG ≈ 40°C
ST	LOKI	STILLING Á VATNSMAGNI	
	LOKI		
	ÞRÝSTIMÆLIR		
	HITAMÆLIR		
	Í FRÁRENNSLI		

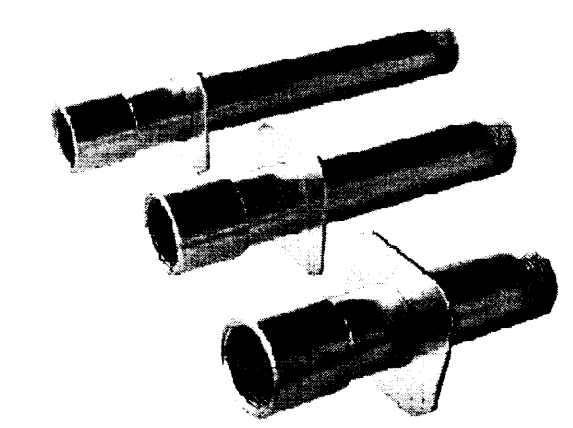

DÆMIGERT GEGNUMTAK FYRIR t.d. INNRENNSLI EFNI ÚR STÁLI 316L EÐA PLASTI (PVC) TENGING DN50

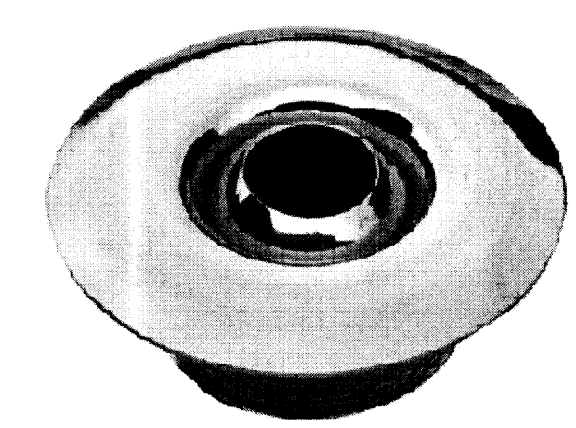

DÆMIGERÐUR INNRENNSLISSTÚTUR TENGING DN50, AFKÖST 2,25 l/s

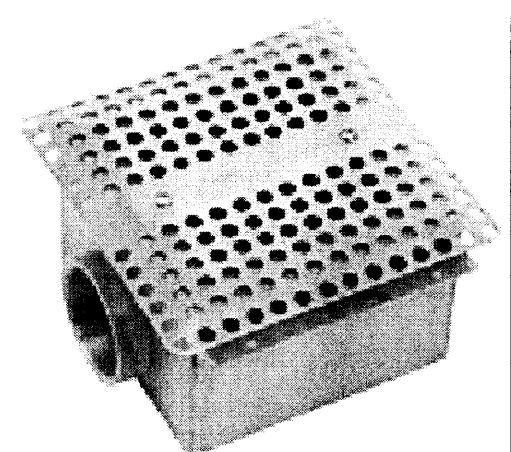

DÆMIGERT NIÐURFALL TENGING DN50

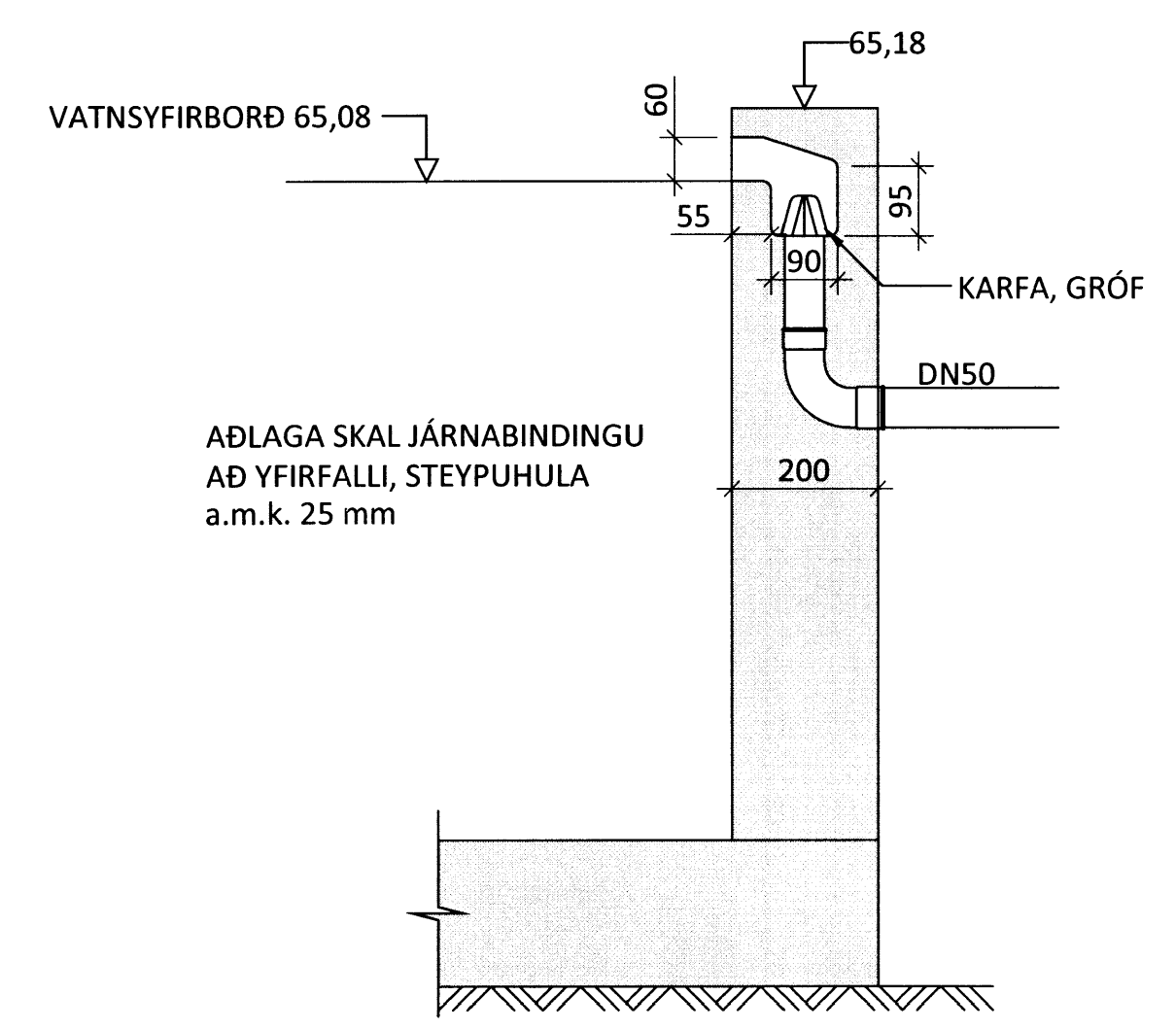

YFIRFALL FRÁ LAUG, BREIDD = 120 mm
GÆTA SKAL VIÐ FORMUN YFIRFALLS AÐ EKKI GETI SETIÐ EFTIR VATN EÐA ÓHREININDI

ÁRITUN ADALHÖNNUÐAR: KT.

SJÁ ALMENNAR SKÝRINGAR Á TEIKNINGU NR. -3-01

BR.	DAGS.	BREYTING	SAMP.



HVERABRAUT 1 BLÁSKÓGARBYGGÐ
BULLUNGA
HITAKERFI
KERFISMYND

HÖNNUÐUR	YFIRFARID	DAGS-ÓTG.	DAGS. BREYT.
DAG thor@ferill.is	GP	14.02.13	
MKV. -	VERKNR. 12131	TEIKN. NR. 3-02	BREYT.