

SKÝRINGAR Á TÁKNUM:

ÖLL MÁL ERU ANNAD HVORT Í METRUM EDA MILLIMETRUM HÉDARKÓTAR ERU Í METRUM.

- 0,00 TÁKNAR HÆD 0,00 Á SNIDUM
- 0,00 TÁKNAR HÆD 0,00 Á LÁRETTUM FLÖTUM
- A TÁKNAR HÆD
- B TÁKNAR PLÖTUÞYKKT

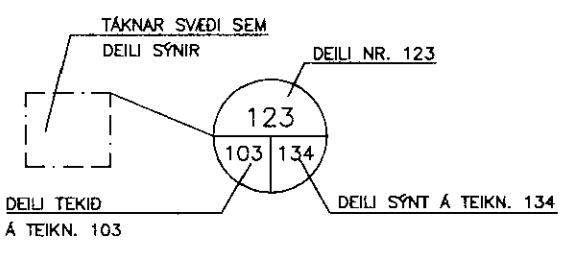
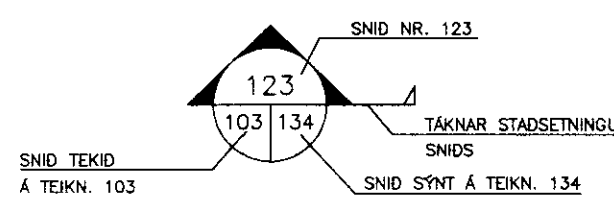
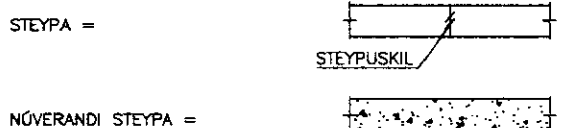

- B MERKIR BITI
- S SÓLA
- V VEGGUR (SKERVEGGUR)
- U UNDIRSTADA

U001-Y MERKIR UNDIRSTÖDU 001 SEM SÝND ER Á TEIKNINGU Y

BREYTING Á TEIKNINGU Á ÓTGAFU NR. BX OG SVEDI Í BIDSTÖDU

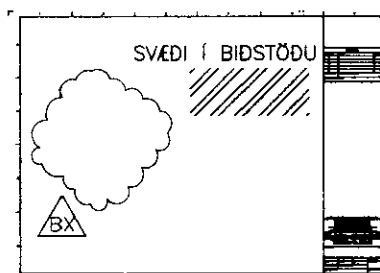

ALMENNAR SKÝRINGAR:

ÖLL VINNA SKAL VERA Í SAMRÉMI VÍD TEIKNINGAR ÞESSAR, VERKLYSINGU ÞAR SEM UM HANA ER AD REDA, KRÖFUR BYGGINGARREGLUGERÐAR OG VÍÐIGANDI STADLA.

SANNREYNA SKAL ÖLL MÁL OG ADSTÆÐUR Á VERKSTAD AÐUR EN VINNA HEFST.

TRYGGJA SKAL STÖÐUGLEIKA MANNVIRKJA Á ÖLLUM STIGUM VERKSINS MED TÍMABUNDNUM STIFINGUM, FESTINGUM EDA Á ANNAN VÍÐURKENNDAN HÁTT.

TEIKNINGANÓMÉR:

TEIKNINGANÓMÉR ERU TÁKNAD MED BÓKSTAF OG PRÉMUR TÓLUSTÖFUM t.d. B100

ÓTGAFUNÓMÉR TEIKNINGA ER TÁKNAD MED BÓKSTAF OG TÓLUSTAF. BÓKSTAFURINN TÁKNAR Á HVADA STIGI TEIKNINGIN ER OG TÓLUSTAFURINN TÁKNAR ÓTGAFUNÓMÉR

- B: VINNUTEIKNING
- Ó: ÓTBOÐSTEIKNING

BENDISTÁL:

STÁL MERKT K ER KAMBSTÁL OG SKAL VERA B500C SAMKVÆMT NS 3576-3 EDA B500R SAMKVÆMT FS ENV 10080:1995

- K10c300 TÁKNAR 10mm KAMBSTÁL MED 300mm BIL MILLI JÁRNA
- K10c300HH TÁKNAR 10mm KAMBSTÁL MED 300mm BIL MILLI JÁRNA Á HVORRI HLÍÐ
- K189(257) TÁKNAR BENDIMÖTTUR MED A_b=189(257)
- TÁKNAR JÁRN ALMENN OG Í NEDRI BRÓN PLÖTU OG Í FJÆRBRÓN VEGGIAR
- TÁKNAR JÁRN Í EFRÍ BRÓN PLÖTU OG Í NERBRÓN VEGGIAR
- TÁKNAR SKEYTINGU JÁRNA
- TÁKNAR JÁRN SEM BEYGIST UPP
- TÁKNAR JÁRN SEM BEYGIST NIDUR
- SÝNIR STEFNU Á JÁRNUM NEST BRÓN

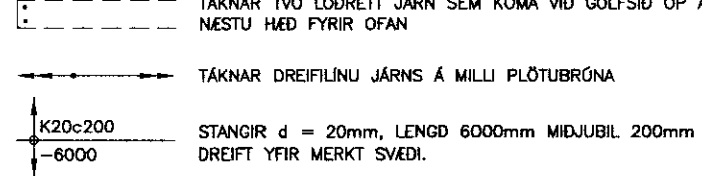

TÁKNAR DREIFILÍNU JÁRNA Á MILLI PLÖTUBRÓNA

STANGIR d = 20mm, LENGÐ 6000mm MIÐJUBIL 200mm DREIFT YFIR MERKT SVEDI.

LYKKJA, d = 12mm, MIÐJUBIL 200mm, KLÍPPILENGÐ 1500 mm.

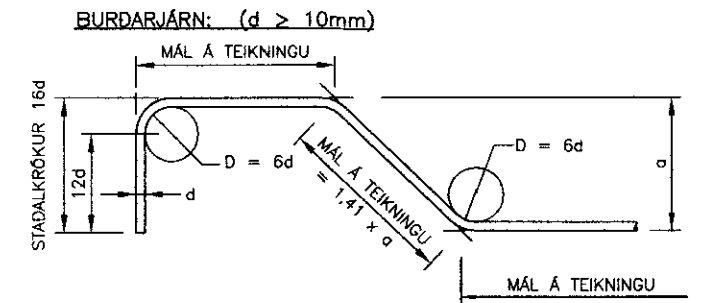
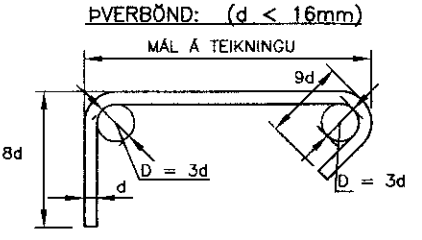
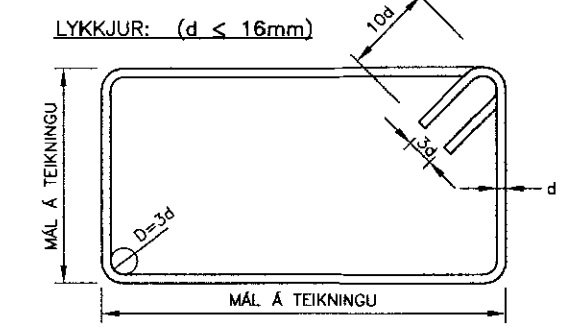

STEYPUHULA:

BYGGINGARHLUTAR ADSTÆÐUR	STEYPUHULA NEMA SÉRTEIKNING SÝNI ANNAD.		
	PLÖTUR mm	VEGGIR mm	BITAR OG STÖÐUR mm
INNANHÖSS OG ÓTVEGGIR EINAÞRÁÐIR AD UTAN	20	20	20
UTANHÖSS	30	30	30
VEGGIR AD FYLINGU OG UNDIRSTÖÐUR	50	50	-
ÞAR SEM STEYPT ER BEINT Á FYLINGU	70	70	-
ÞAR SEM PLATA ER STEYPT Á EINANGRUN Á FYLINGU	30	30	-

STEYPUHULA Á BURDARJÁRN SKAL ÞÓ HVERGI VERA MINNI EN 1,5 x d

ÞANNIG SKAL GENGID FRÁ BENDINGU Í MÖTUM, AD ALLAR STANGIR SEU Á ÞEIM STAD SEM TIL ER ETLAST SKV. UPPRÁTTUM OG TRYGGT SE AD ÞÆR HREYFIST EKKI HEGGAR STEYPT ER. SKAL Í ÞVI SKYNI NOTA FJARLEGGÐARKUBBA OG STÖLA.

VÍKMÖRK Á STADSETNINGU JÁRNA Í ÞVERSNIDI ER ±5mm

BEYGING OG SKEYTING JÁRNA:

ÞVERMÁL JÁRNA, d	mm	8	10	12	16	20	25
D, LYKKJUR OG VINKLAR	mm	24	30	36	48		
D, BURDARJÁRN	mm		60	72	96	120	150
SKEYTILENGD JÁRNA S	mm	450	550	650	850	1100	1400
FESTILENGD JÁRNA F	mm	350	400	500	650	800	1000

EF SKEYTT ER MEIRA EN FJÓRÐA HVERT JÁRN Í SAMAN ÞVERSNIDI SKAL AUKA SKEYTILENGD UM 40%

ATHUGA BER AD EIGI ER LEYFLEGT AD BEYGJA BENDISTÁL EF LOFTHITI ER UNDIR -5°C

FRÁGANGUR JÁRNA Í KRINGUM ÖP:

SE EKKI ANNARS GETID KOMI AUKALEGA JÁRN UNHVERFIS BLUGGA, HURDIR OG ÖP Í PLÖTUM OG VEGGIUM ER SVARA TIL ÞEIRRA JÁRNA SEM KLÍPPT ERU Í SUNDUR, ÞÓ ALDREI MINNA EN 2 K12 EDA 1 K16.

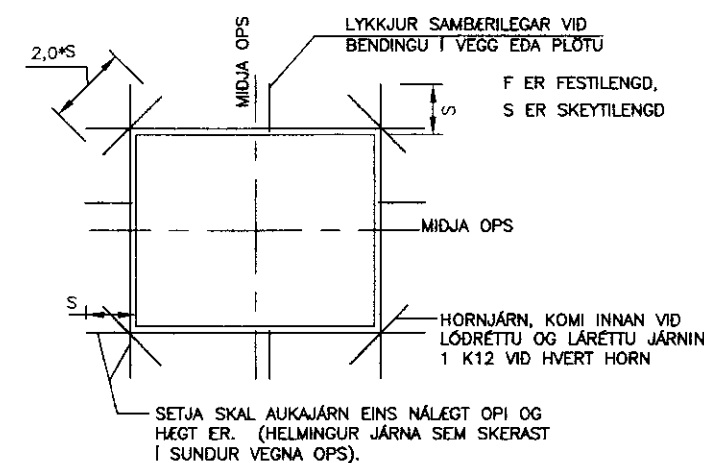

MILLIBIL JÁRNA Í BITUM:

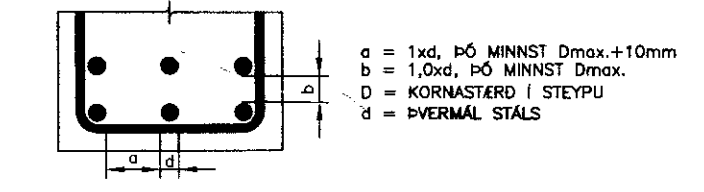

VEGGBENDING, ALMENN DEILI:

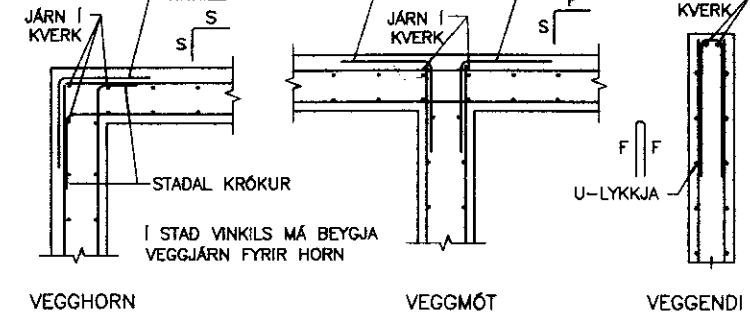

STEINSTEYPA:

STEINSTEYPA, GEDI, FRAMLÆIÐLA, MEDFERÐ OG PRÓFANIR SKULU VERA Í SAMRÉMI VÍD IST EN 206-1:2000

STEYPUGEDI EINSTAKRA STEYPTIRA BYGGINGARHLUTA:

STADSETNING	STYRKLEIKA-FLOKKUR	ÁREYTIS-FLOKKUR	LOFT (%)	SEMENT (kg/m³)	V/S HLUTFALL
UNDIRSTÖÐUR OG SÖKKULVEGGIR	C25/30	XC2/XC3	>5,0	≥300	≤0,55
VEGGIR OG SÖLUR FRÁ UNDIRSTÖÐUPLÖTUM	C35/45	XC2/XC3	>5,0	≥300	≤0,50
SAMVERKANDI PLÖTUR OG BITAR	C35/45	XC2/XC3	>5,0	≥300	≤0,45
STEYPUFYLLTAR HOLPLÖTUR OG ASTEYPULAG	C25/30	XC2/XC3	>5,0	≥300	≤0,50

- VÍKMÖRK Í LOFTINNHÁLDI: +3,0%/-0,0%
- KORNSTÆRÐ (mm): ≤22
- CL-FLOKKUR: CL 0,2
- ÞJÁLNFLOKKUR: S2,S3

ÁLAGSFORSENDUR:

NOTÁLAG:

ÁLAGSTILHÖGUN ER Í SAMRÉMI VÍD FS ENV 1991-1:1994, FS ENV 1991-2-1:1995 OG ÞJÓÐARSKJÓL STADLARÁÐS ÍSLANDS

- ÞAK: 0,75 kN/m²
- GÓLF: 2,0 kN/m²

VINDÁLAG:

VINDÁLAG REIKNAST SAMKVÆMT FS ENV 1991 2-4:1995, ÁSAMT ÞJÓÐARSKJÓL STADLARÁÐS ÍSLANDS.

GRUNNGILDI VINDHRADA ER 35,5 m/s ÁSAMT TILHEÝRANDI FORMSTUÐLUM. GRUNNVINDÁLAG ER ÞVI 1,36 kN/m².

SNJÓÁLAG:

SNJÓÁLAG REIKNAST SAMKVÆMT FS ENV 1991-2-3:1995, ÁSAMT ÞJÓÐARSKJÓL STADLARÁÐS ÍSLANDS.

GRUNNGILDI SNJÓÁLAGS ER 2,1 kN/m² (SVEDI 1). SNJÓÁLAG Á ÞAK ER ÞVI 1,0 kN/m².

JARÐSKJÁLFTAÁLAG:

JARÐSKJÁLFTAÁLAG REIKNAST SAMKVÆMT FS ENV 1998-1-1:1994, ÁSAMT ÞJÓÐARSKJÓL STADLARÁÐS ÍSLANDS.

HÖNNUNARHRÖÐUN ER 0,4g.

GRUNDUN:

GRUNDUN SAMKVÆMT FS ENV 1997-1:1994 ÁSAMT ÞJÓÐARSKJÓL STADLARÁÐS ÍSLANDS.

GRUNDAD ER Á VEL ÞJAPPADA FYLINGU. MESTA ÁLAG FRÁ UNDIRSTÖDU ER 0,2 MN/m² Á FYLINGU.

STÁLVIKLI:

ALLT EFNÍ OG VINNA SKAL VERA Í SAMRÉMI VÍD IST OG ENV STADLA

ALLT STÁL Í STÁLVIKLI, FESTINGUM OG STIFUM SKAL VERA S235JR EDA BETRA SKV. IST EN 10025:1990+A1:1993.

SUDUEFNI SKAL VERA SAMSVARANDI AD GEDUM

STÁLVIKLI OG FESTINGAR UTANHÖSS SKULU VERA HEITZINKHÓDADAR.

BOLTAR, RÆR OG SKINNUR SKULU VERA AF STYRKLEIKAFLOKKI 8.8

ÖLL MÁL Á TEIKNINGUM ERU NAFNMÁL GEFNI Í mm. VÍD SMÍÐI SKAL TAKA TILIT TIL POLYVKA, SUDUGAPA Ö.S.FRV.

EF EKKI ER ANNARS GETID Á TEIKNINGUM SKAL LÁGMARKS STÆRÐ (a) KVERKSUDU VERA STERRA GILDIÐ AF: a=4mm, a=HALF ÞYKKT SODINS ÞVERSNIDS MIÐAD VÍD AD SODID SE BEGGJA VEGNA. ALLAR STÖFSUDUR SKULU HAVA FULLA GEGNUMBRÆÐSLU.

SUDUMENN SKULU HAVA HÆFNISVOTTORÐ SKV. IST EN 287-1:1992

SUDUR SKULU UPFYLLA GEDAFLOKK C SAMKVÆMT IST EN 25817:1992

TIMBURVIKLI:

BURDARVÍÐIR:

TIMBUR Í SPERRUM SKAL ALLT STANDAST KRÖFUR SEM GERDAR ERU TIL TIMBURS AF STYRKLEIKAFLOKKI K24 SAMKVÆMT DS413.

ADRIK BURDARVÍÐIR MEGA VERA ÖR VENJULEGU BYGGINGATIMBRI.

ALLS STADAR ÞAR SEM TIMBUR LIGGR AD STEYPU SKAL SETJA RÆMU AF TJÓRUPAPPA Á MILLI.

ALLIR NAGLAR, BOLTAR OG FESTJÁRN Í ÞÖKUM SKULU VERA HEITGALVANHÓDUD.

ÞAKKLÆDNING: Í ÞAKKLÆDNINGU SKAL NOTA 25x150mm BORDVÍÐ (HEIMILT ER AD NOTA GALLALITID MÓTAEFNI, HEILT OG ÖKLOFID). HVERT BORD SKAL NEGLT Í HVERJA SPERRU MED 3 STK 31/80 (3") SAUM, EDA RIFFLUDUM SKOTNÖGLUM 28/70. BORD SKAL EINGÖGNUM SETJA SAMAN Á SPERRUM. SAMSETNINGAR SKULU ALDREI VERA TVER EDA FLEIRI Í RÓÐ Á SÖMU SPERRU.

ÞAKJÁRN/STÁL SKAL NEGLT MED RIFFLUDUM EDA SNÖNUM SAUM.

NEGLT SKAL Í ADRA HVERJA HÁBÁRU NEMA YSTI 1,0m VÍÐ GAFLA OG NEDST Á ÞAKI (3 NEDSTU NAGLARADIRNAR), ÞAR SKAL NEGLT Í HVERJA HÁBÁRU.

NAGLARADIRNAR SKULU MYNDA REGLULEGT MYNSTUR OG HVER NAGLARÓÐ SKAL FÁ HALD Í TVEIMUR BORDUM (NEGLT Á VÍXL Í 2 SAMLIGGJANDI BORD).

BIL MILLI NAGLARADA SKAL VERA 0,6m.

BOLTAR: l=150/80 MERKIR LENGÐ BOLTA: 150mm OG FESTIDYPT: 80mm

N TÁKNAR VENJULEGAN FERHYRNDAN SAUM K TÁKNAR KAMBSAUM

ÖLL MÁL ERU Í mm, KÓTAR ERU Í m

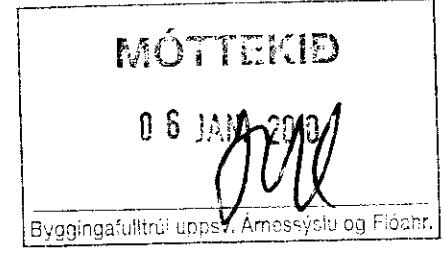

ÚTGÁFUFRILL					
NR.	DAGS.	SKÝRINGAR	HA.	YF.	SP.
B1	04.01.10	BYGGINGARTEIKNING	GÓU	SVa	SVa

DAGS. UNDIRSKRIFTAR | NAFN OG KT. SAMRÆMINGARHÖNNUDAR



HEITI VERKS: Snorrastaðir 6a lóð 168136

BLÁSKÓGABYGGÐ

HEITI TEIKNINGAR: BURDARVIRKI SKÝRINGARBLAÐ

TEIKNAD:	BLAD NR.	N. BL. NR.	TÓLVUSKRÁ:	VNR.
GÓU				3.141.255
HANNAÐ:	YFIRFARID:	MKV.	NR. TEIKNINGAR	
GÓU			B100	
DAGS. UNDIRSKRIFTAR:	NAFN OG KT. HÖNNUDAR:	ÚTGÁFA:		
4/10	MANNVIT	430572-0169	B1	