

TOGBAND 40x2.0
 NEGLIST ME? KS 40/40
 14 STK. Í FESTIKLOSSA
 2 STK. Í SPERRU
 3 STK. Í SIÞUSTU SPERRU.

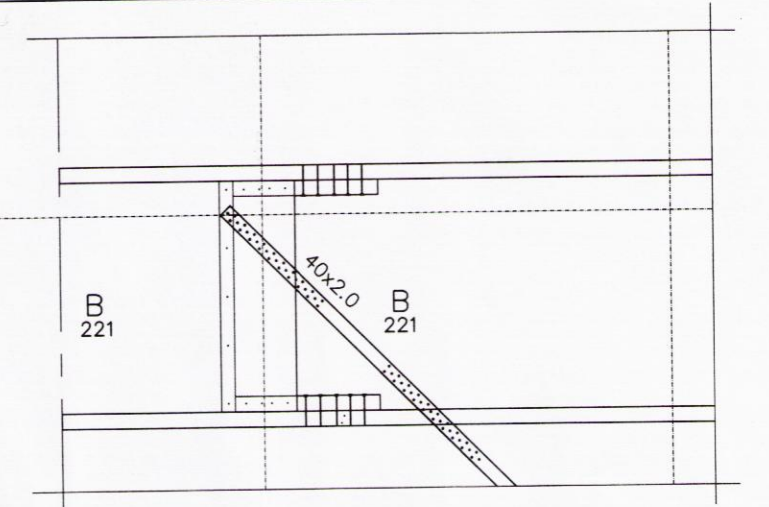

FESTING TOGBANDA TBF1
 Mkv. 1:20

BOR?AKLÉ?NING
 TOGBAND 40x2.0
 MÓTHALD
 FESTIKLOSSI
 9mm KROSSVI?UR
 KROSSVI?UR NEGLIST Í LIM
 ME? 25/55 c/c 100

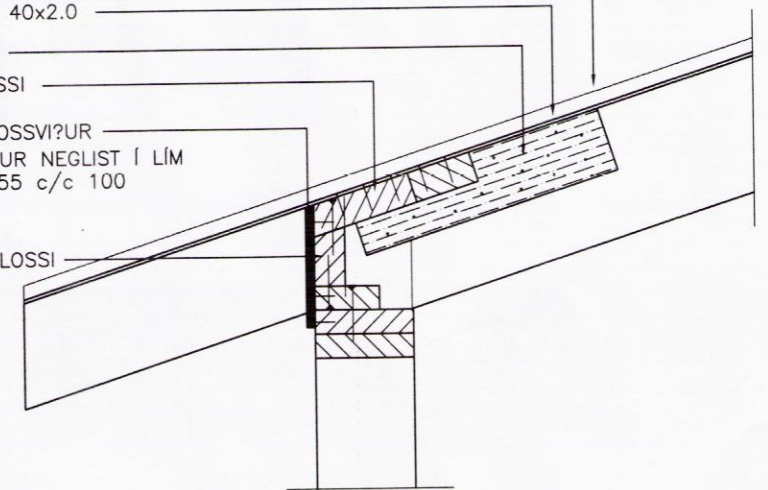

SNID B-B
 Mkv. 1:10

BOR?AKLÉ?NING
 SKÁSTIFA 45x95
 TOGBAND 40x2.0 L=1000
 SPERRUKLOSSI
 9mm KROSSVI?UR

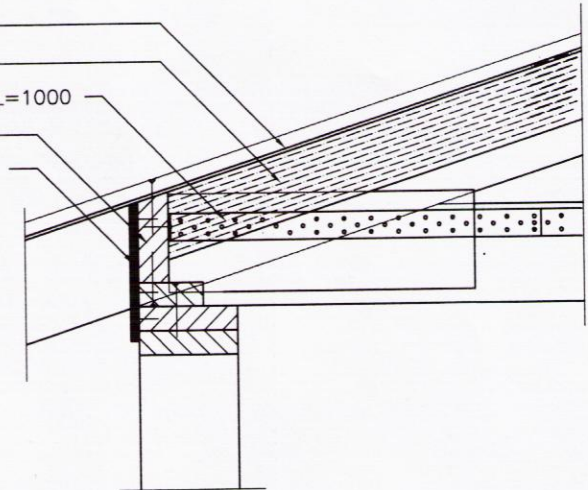

SNID A-A
 MKV. 1:10

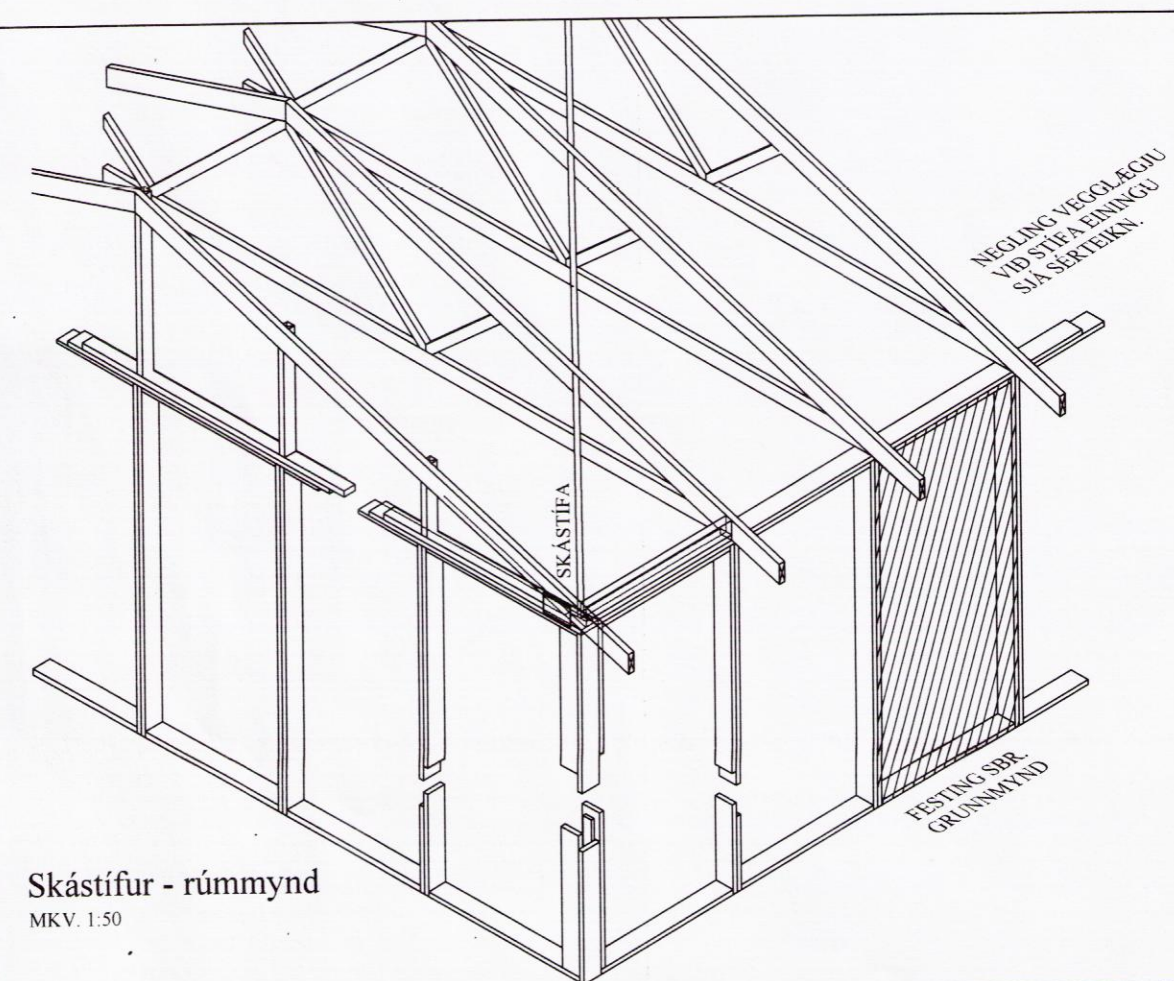

Skástífur - rúmmynd
 MKV. 1:50

TOGBAND GANGI HEILT Í GEGNUM KVERKSPERRU

45x95, L=600 BEGGJA MEGIN
 FESTING Í KVERKSPERRU MED 2x6 STK. 38/100. KUBBAR SPYRNI Í SPERRUKLOSSA

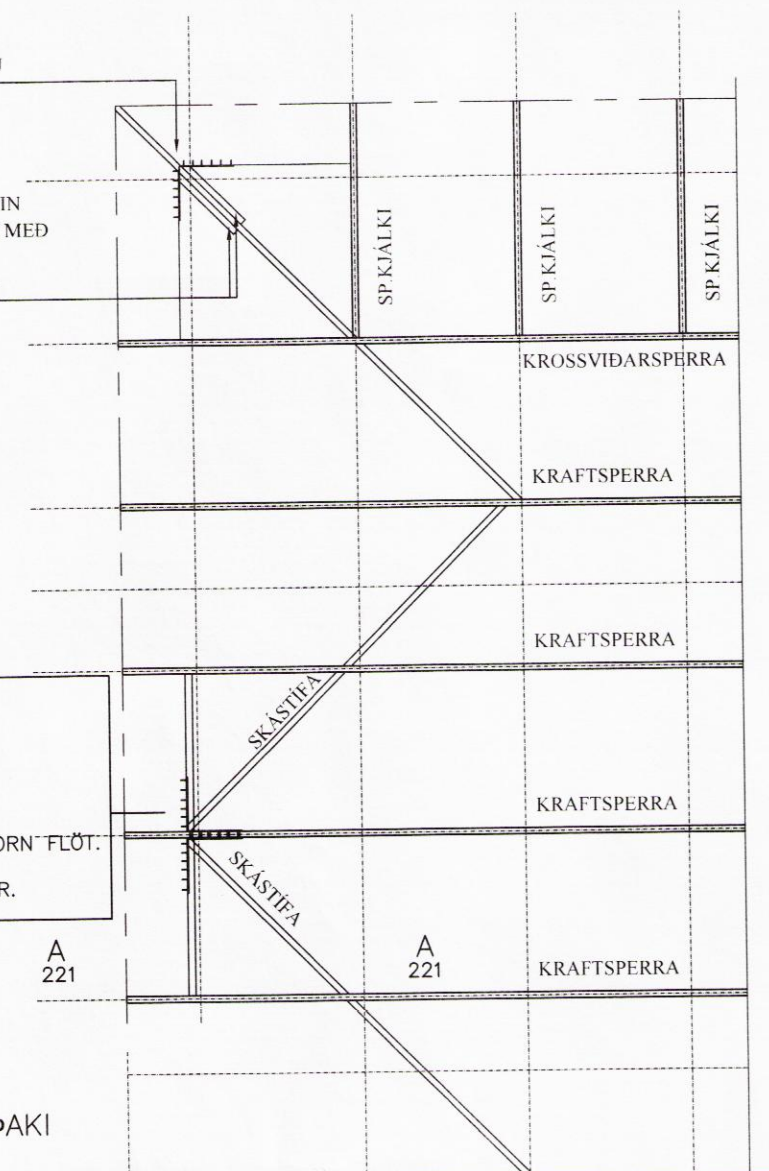

SKÁSTIFA 45x95
 SKÁSTIFA STIKKNEGLD
 VÍ? SPERRU ME? 38/100
 3 STK. Í SPERRUR, 2 STK. Á HVORN VEG ÚT VÍ? VEGG. GATAGIR? 2x40 NEGLIST ME? Í SPERRU OG SPERRUKLOSSA ME? 10 STK. KS 40/40 Í HVORN FLÓT. BOR?AKLÉ?NING NEGLIST Í SKÁSTIFUR EINS OG Í SPERRUR.

FESTING SKÁSTIFA Í ÞAKI
 MKV. 1:50

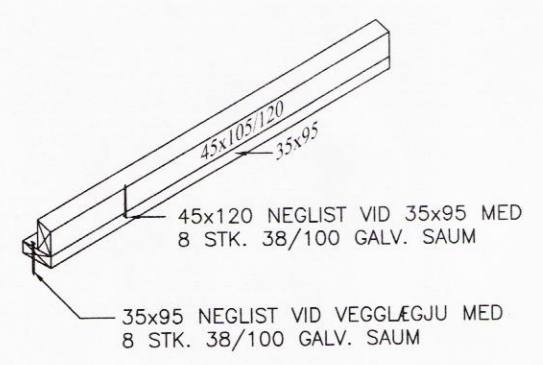

SPERRUKLOSSI
 MKV. 1:10

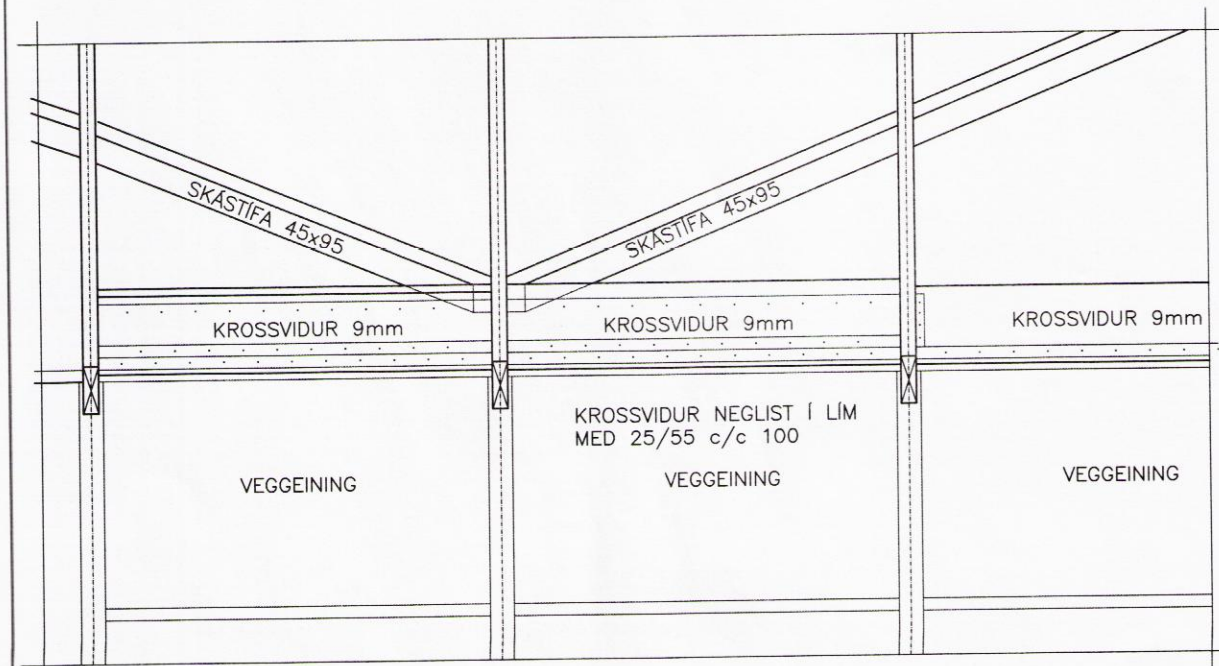

HLIÐARMYND
 MKV. 1:20

ÞAKJÁRN SKAL NEGLA Í SAMRÉMI VÍÐ RB-BLAD 47.103 MED HEITGALV. 63mm KAMBSAUM MED ÞÉTTINGU, SEM HÉR SEGIR:
 A : 10 STK./m²
 B : 16 STK./m²
 C : 21 STK./m²

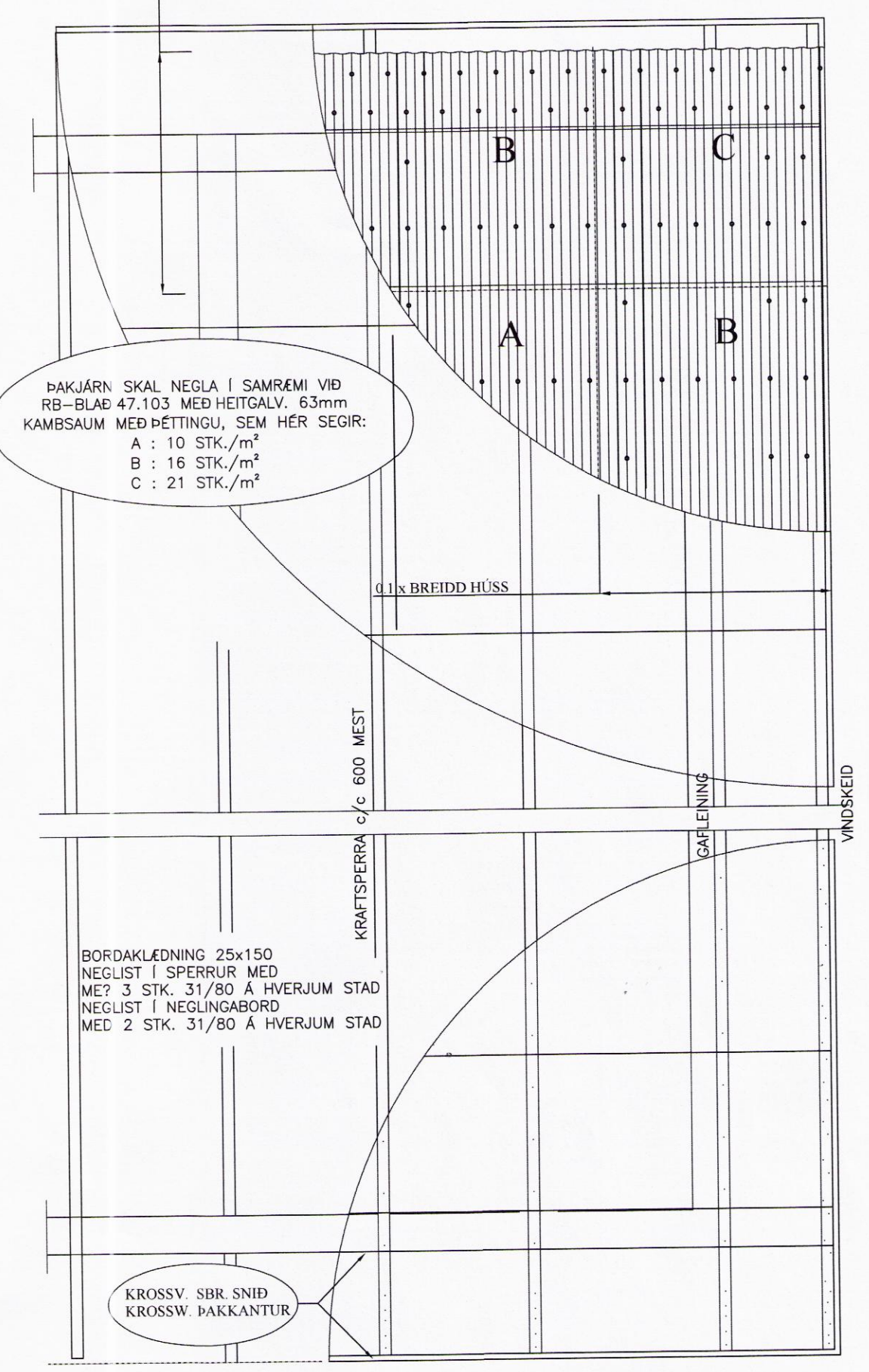

NEGLING ÞAKKLÆÐNINGAR
 MKV. 1:20

BR	DAGS	BREYTING
 SGHUS EYRAVEGI 65 800 SELFOSSI Sími: 578 3344 Netfang: sghus@sghus.is Veffang: www.sghus.is		
Efstaland 12 Grímsnes- og Grafningshr.		
Burðarvirki Skástífur og negling þaks		Kvarði 1:50
		Kvarði 1:20
		Kvarði 1:10
HANNAÐ:	TEIKNAD	DAGSETNIG
KG	KG	10.12.2015
VERKNÚMÉR	2015-11	
SKRÁARNAFN	SAMBÝKKT	130555-7649
Söllemar Efstaland 12	Byggingarfulltrúi	
TEIKNING NÚMÉR:	223	

9158