

Grunnmynd 2. hæð - veggjagridnur

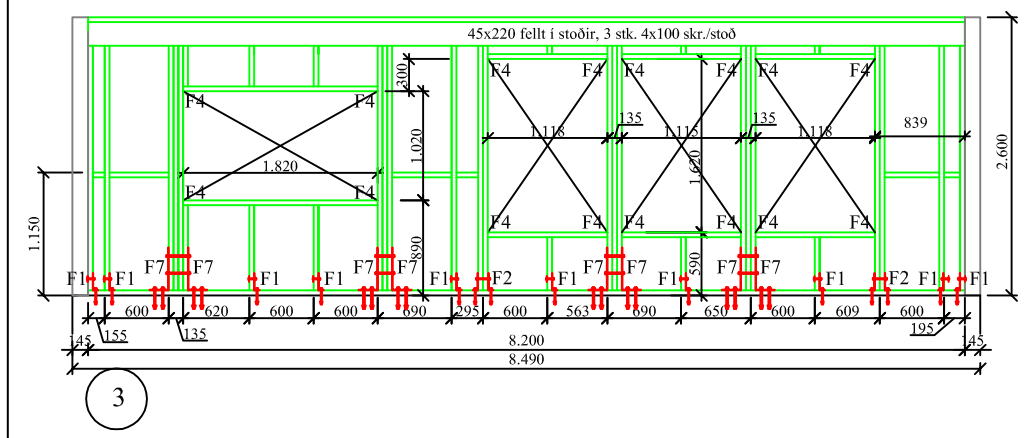

F1 1:10

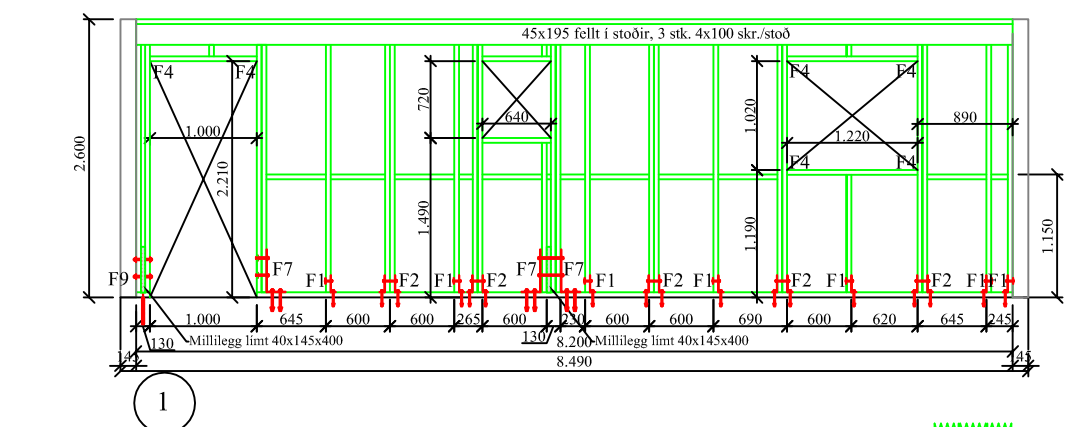
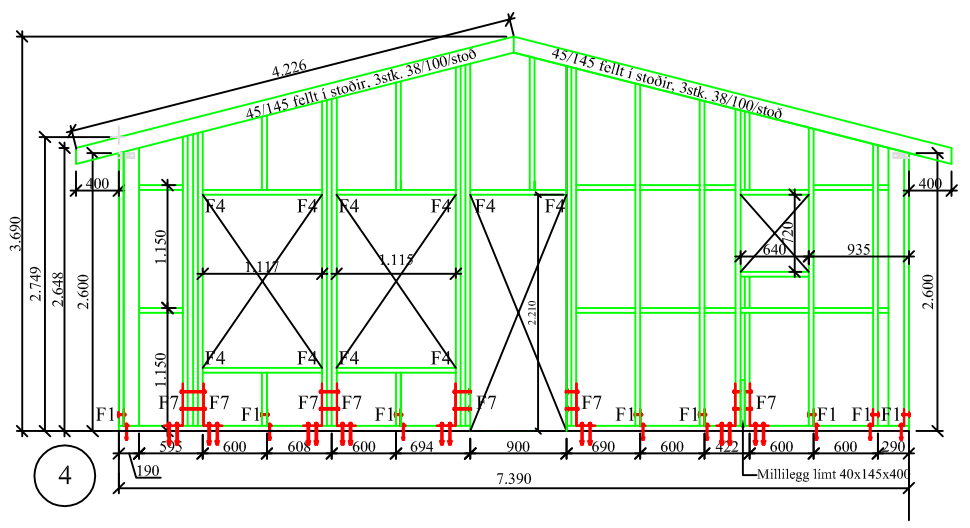
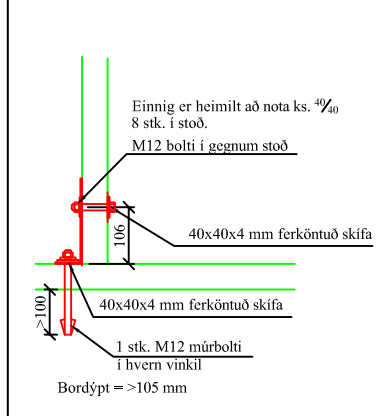

F2 1:10

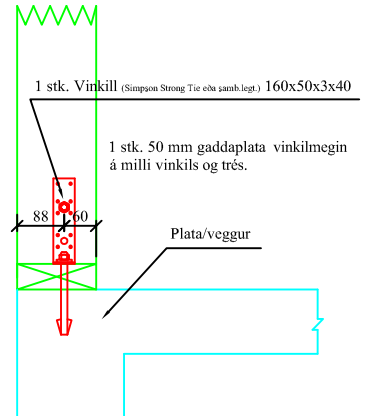

F4 1:10

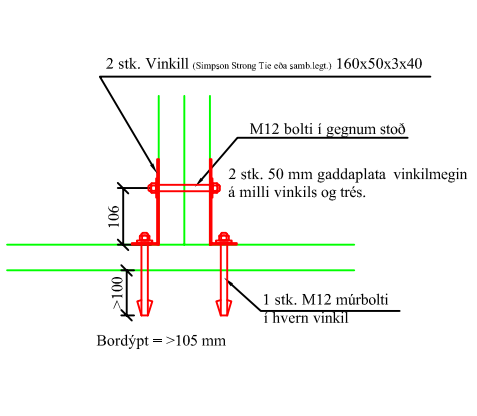

F7 1:10

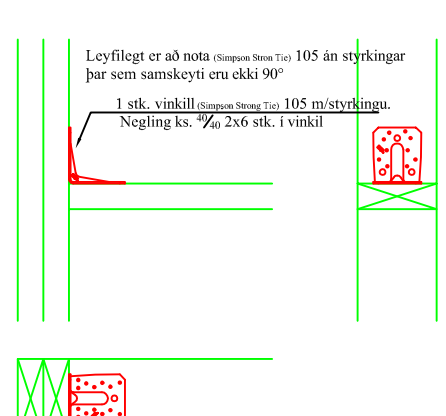

F9 1:10

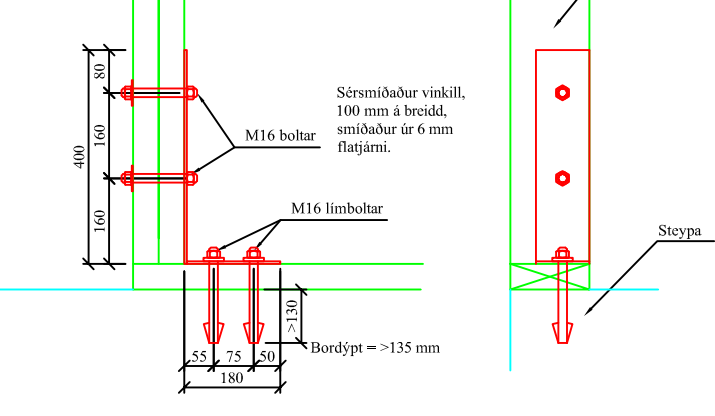

Almennt:

Öll mál skulu staðfest skv. aðalteikningum. Ef eitthvert misræmi er skulu aðalteikningar vera ráðandi, þó þer að láta hönnuði vita af misræmi. Öll mál eru í millimetrum, nema annað komi fram.

Skýringar - trévirki veggja

Allur viður er C18 eða betri skv. gildandi EN stöðlum. Allan við utanhúss skal fúaverja. Allur saumur og festingar utanhúss skulu vera heitzinkhúðaðar eða ryðfriar. Allar stoðir og lausholt eru 45x145 nema annað sé tekið fram. Bil á milli miðjulina stoða skal ekki vera meira en 600 mm. Utan á grind komi 9 mm gufuopinn rakapólinn krossviður (t.d. birki-krossviður), en á gafl næst íbúðarhúsi komi að auki 13 mm útgífs. Krossviður festist með 28/65 galv. saum c150 í rakapóli lím. Þétting (Aerofil-pulsa, Illmod þétting eða tjöruhampur) komi undir fótstykki. Ávallt komi asfaltþappi, min. 2 lög, milli timburst og steypu.

Festingar á öllum samskeytum:

Galv. skráfur 6x120, 3 stk. inn í endatré, gegnum þverstoðir, í hver samskeyti. Öll úthorn grinda festist saman með galv. skráfum 6x120 c 250 í miðja stoðir.

Festing á fótstykki

Múrboltar M12 c400 koma í gegnum fótstykki. Borddypt = 120 mm og sneritdypt bolta við steypnan flöt => 100 mm. Tvöfaldr eða þrefaldr stoðir boltast saman með 10 mm boltum c200 með 3x30x30 skinnum með 50 mm fjarlægð frá miðlinu stoðar á víxl.

Br. nr.	Dags.	Af.	Breyting
A			
B			
C			
D			
E			

Lambastaðir (F2200849)  
801 Selfossi

Teikn nr:  
201

Burðarvirki  
Veggir 2h, grindur, festingar

Frumstærð:  
A2

Dags: 12-12-2021 | Mkv: 1:50/20 | Hann: GBS  
Samþ: 020162-3099 | V.nr: 21 069 | Teikn: -

**VGS**  
VERKFRÆÐISTOFA  
GUÐJÓNS Þ. SIGFÚSSONAR EHF.  
AUSTURVEGI 42, 2. HÆÐ,  
800 SELFOSSI  
S: 482 2805, F: 482 3818  
NETFANG: VGS@VGS.IS

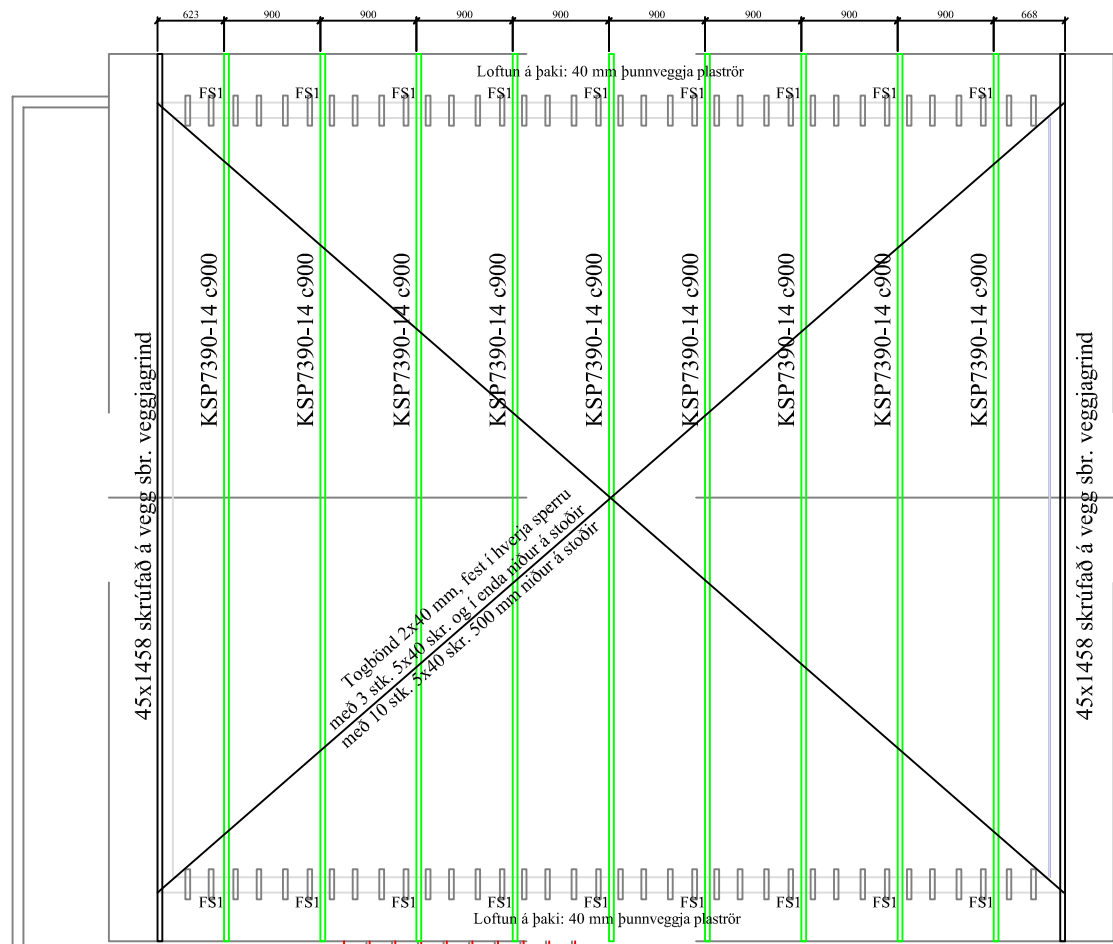

Þakplan - sperrur

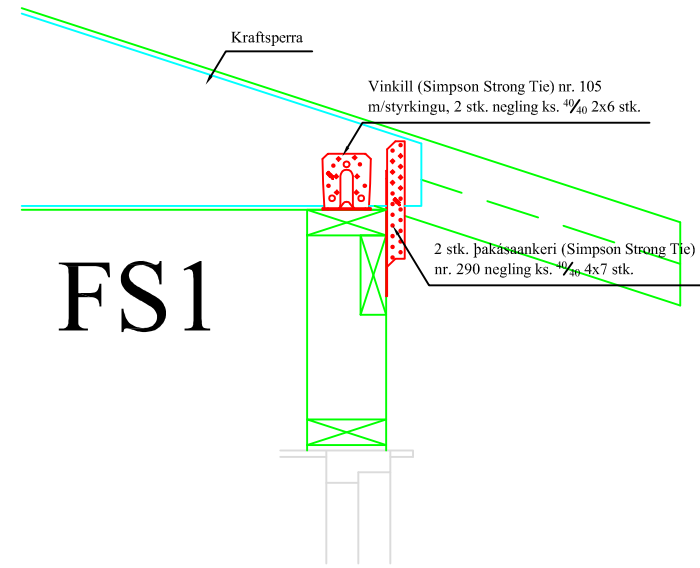
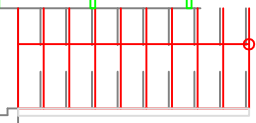

FS1

Efnisgæði:  
 Timbur: C18 - styrkleikaflokkað timbur skv. EN stöðlum.  
 Laskar: 15 mm (minnst 5 laga, kombi krossviður eða samb.legt)  
 Stærð: Breidd x lengd í mm.  
 Álimdur beggja megin.  
 Saumur 28/65 nema annað komi fram.  
 Álag skv. gildandi EN stöðlum og tilheyrandi þjóðarskjal:  
 Eiginálag: 0,7 kN/m<sup>2</sup>  
 Snjóálagssvæði I  
 Vindálag - grunnildi: 35 m/s.  
 Efni í sperrurkjálkum og togbandi er 45/145, og 45/120 í stöfum.  
 Millibil á milli sperra er 900 mm (25/150 borð koma á milli sperra)  
 Öll mál eru í millimetrum, nema annað komi fram.  
 Staðlar: ÍST/EC.

KSP 7390-14

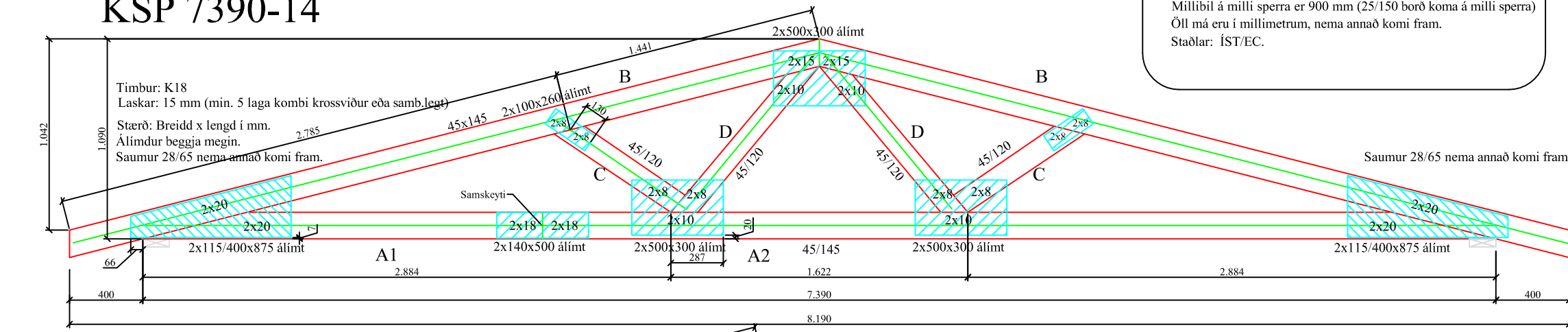

Sperrur smíðast með 20 mm yfirhæð á miðju togbandi (A).

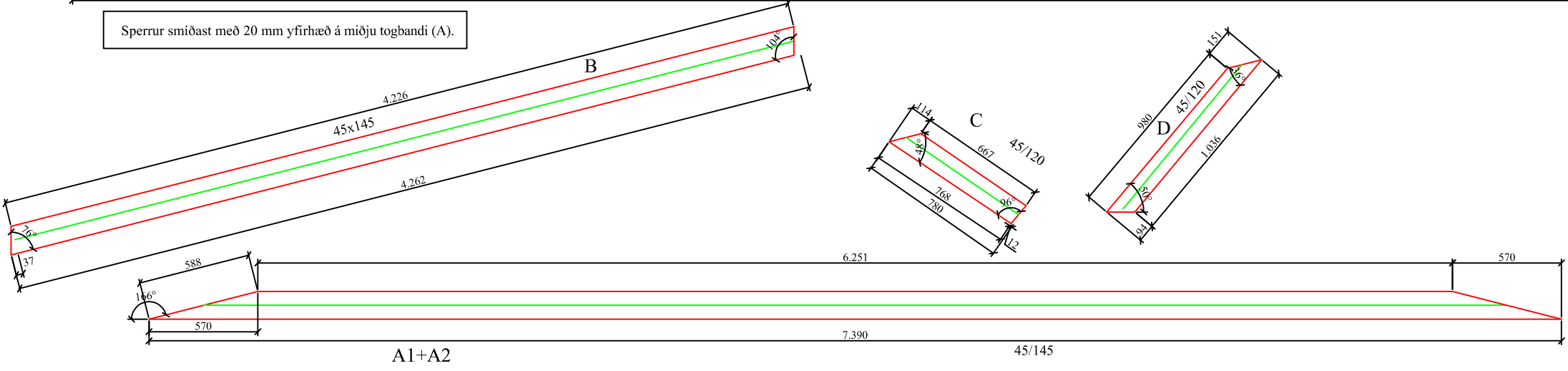

Almennar skýringar - þakvirki

Allur viður er C18 eða betra. Við utanhús skal fúverja. Allur saumur og festingar utanhúss skal vera með heitzinkhúð eða ryðfrítt. Þak þéttklæðist með borðaklæðningu (25/150) er festist með heitgalv. saum 31/70 (3"), minnst 3 stk. í sperru/borð, 1 m inn á þakbrúnir skulu koma 4 stk. í sperru/borð.

Öll mál í mm nema annað komi fram.  
 Loftun skal gerð inn í loftunarop ofan einangrunar í þaki með 2x4 stk. Ø40 þunnveggja plaströrum (minnst 1000 mm<sup>2</sup> fritt loftunarop) í hvert 900 mm sperrubil og 2x2 stk. í endabil. Efst á langhlíðum (göflum) komi loftunarör inn í loftunarbíl, ofan við einangrun, 40 mm rör m. neti, c 600. Loftunarbíl ofan steinullar verði minnst 30 mm. Tryggja verði bil með trélistum í bili. (við enda)

Festingar: - Sjá sérmyndir.

Br. nr.	Dags.	Af.	Breyting
(A)			
(B)			
(C)			
(D)			
(E)			

Lambastaðir (F2200849)  
 801 Selfossi

Teikn nr:  
 270

Burðarvirki  
 Þak, sperrur, festingar

Frumstærð:  
 A2

Dags: 12-12-2021	Mkv: 1:50/20	Hann: GBS
Samþ: 020162-3099	V.nr: 21 069	Teikn: -

**VGS**  
 VERKFRÆÐISTOFA  
 GUÐJÓNS Þ. SIGFÚSSONAR EHF.  
 AUSTURVEGI 42, 2. HÆÐ,  
 800 SELFOSSI  
 S: 482 2805, F: 482 3818  
 NETFANG: VGS@VGS.IS

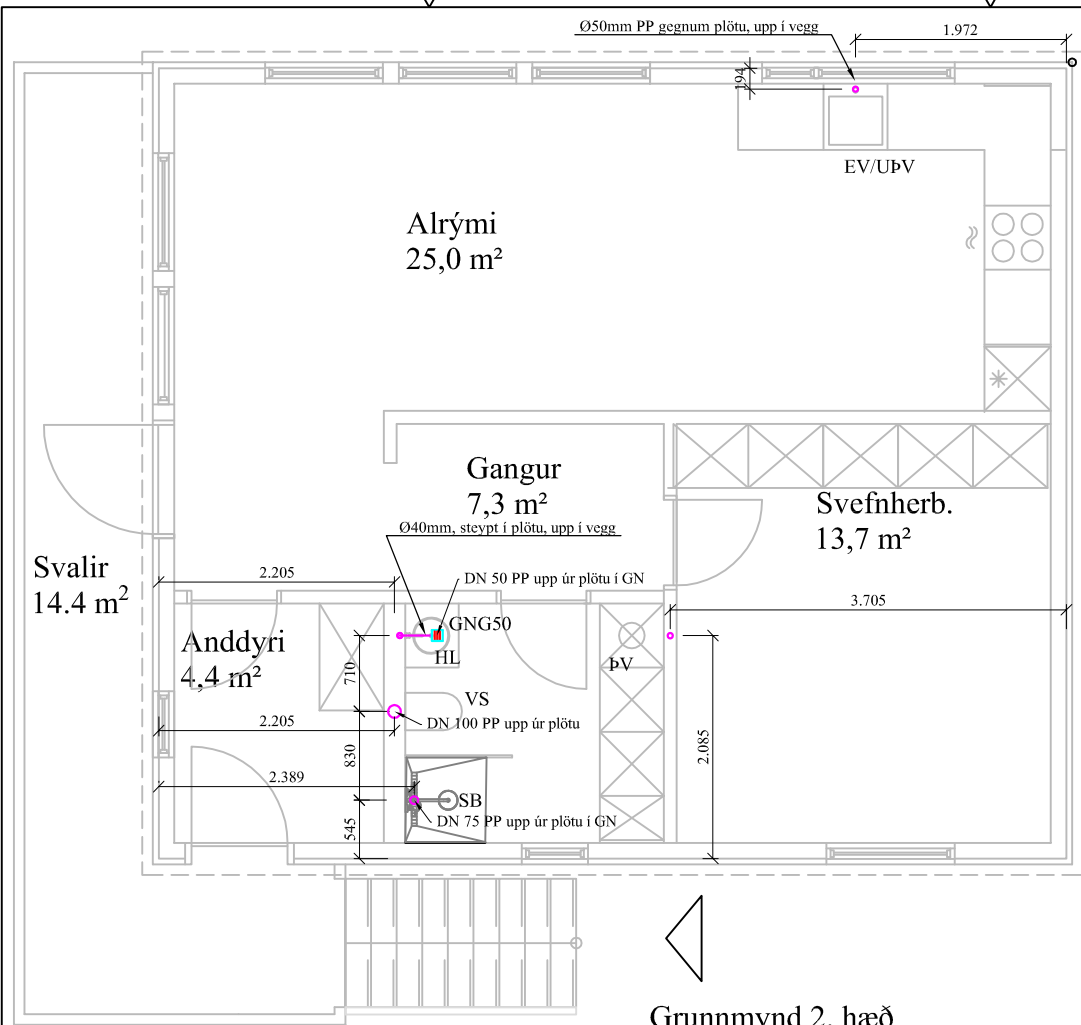

Grunnmynd 2. hæð

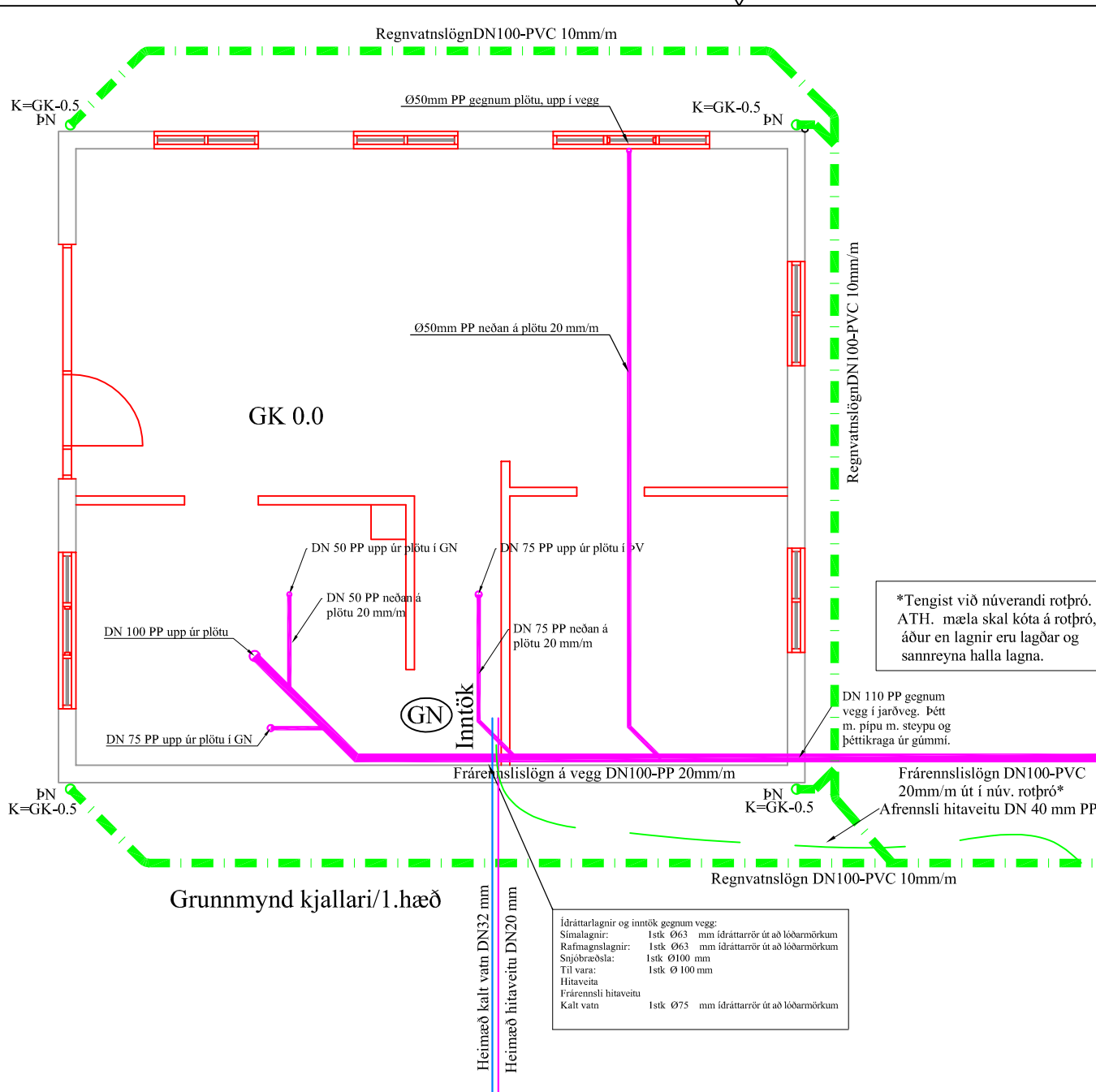

Grunnmynd kjallari/1. hæð

Ídráttarlagir og inntök gegnum vegg:	
Símalagnir:	Ístík 063 mm ídráttarör út að lóðarmörkum
Rafmagnslagnir:	Ístík 063 mm ídráttarör út að lóðarmörkum
Snjóbræðsla:	Ístík 0100 mm
Til vara:	Ístík 0100 mm
Hitaveita	
Frárennsli hitaveitu	
Kalt vatn	Ístík 075 mm ídráttarör út að lóðarmörkum

SKÝRINGAR:

ALLAR LAGNIR ERU 100mm PVC, HALLI 20%, MEST 300%, NEMA ANNAD KOMI FRAM.  
LAGNIR OFAN GRUNNPLÖTU OG INNAHÚSS ERU ÚR PP (PHOLYPROPYLEN). FESTINGAR ÚR GALV. EDA RYÐFR. EFNI, FEST Í LOFT/VEGGI MED ÆNSLUMÖGULEIKUM.  
ALLAR LAGNIR ERU MED ÞAR TIL GERÐUM ÞÉTTIRINGJUM. UMHVERFIS LAGNIR Í JÖRÐ KOMI MINNST 150mm SANDLAG ER ÞJAPPIST. ÖLL NIÐURFÖLL ERU MED VATNSLÁS.  
ÖLL MÁL ERU Í mm NEMA ANNAD KOMI FRAM Á TEIKNINGUM.

SOÐKULL OG INNTAKSGÖT.  
STÆRÐ SOÐKULLGATA ER 300x300mm, OG INNTAKSGAT ER 400x600mm, SJÁ SKÝRINGAMYNDIR.

\*ATH! ALLIR KÓTAR MÍÐAST VIÐ RENNSLISSBOTN.

- K = HÆÐARKÓTAR LAGNA.
- HL = HANDLAUG
- SV = SKOLVASKUR
- VS = VATNSSALERNI
- BK = BADKAR
- SB = STEYPIBAD
- EV = ELDHÚSVASKUR
- UBV = UPPVOTTAVÉL
- IN = ÞAKRENNSLIÐURFALL
- HR = HREINSISTÚTUR MED LOKI
- GK = GÖLFKÓTI
- GN50 = GÖLFNIÐURFALL DN50 MED GEGNUMSTREYMI (0,9%)
- GN70 = GÖLFNIÐURFALL DN70 MED GEGNUMSTREYMI (1,8%)
- GN100 = GÖLFNIÐURFALL DN100

- SKÓLPLÖGN
- REGNVATNSLÖGN / DREN
- FRÉRENNSLI HITAVEITU
- INNTAK KALT VATN
- INNTAK HEITT VATN

\*Tengist við núverandi rotþró.  
ATH. mæla skal kóta á rotþró, áður en lagnir eru lagðar og sannreyna halla lagna.

C			
B			
A			
Br	Hverju breytt:	Dags.	Kvittun:

Lambastaðir (L166246)	Teikn nr:	
Starfs.mannaíbúð Flóahreppi	520	
Lagnir	Frumstærð:	
Frárennsli-, regnvatn	A2	
Dags: 18-1-2022	Mkv: 1:50	Hann: GBS
Samþ: 020162-3099	V.nr: 21069	Teikn: GBS

**VGS**  
VERKFRÆÐISTOFA  
GUÐJÓNS P. SIGFÚSSONAR EHF.  
AUSTURVEGI 42, 2.HÆÐ,  
800 SELFOSSI  
S: 482 2805, F: 482 3818  
NETFANG: VGS@VGS.IS

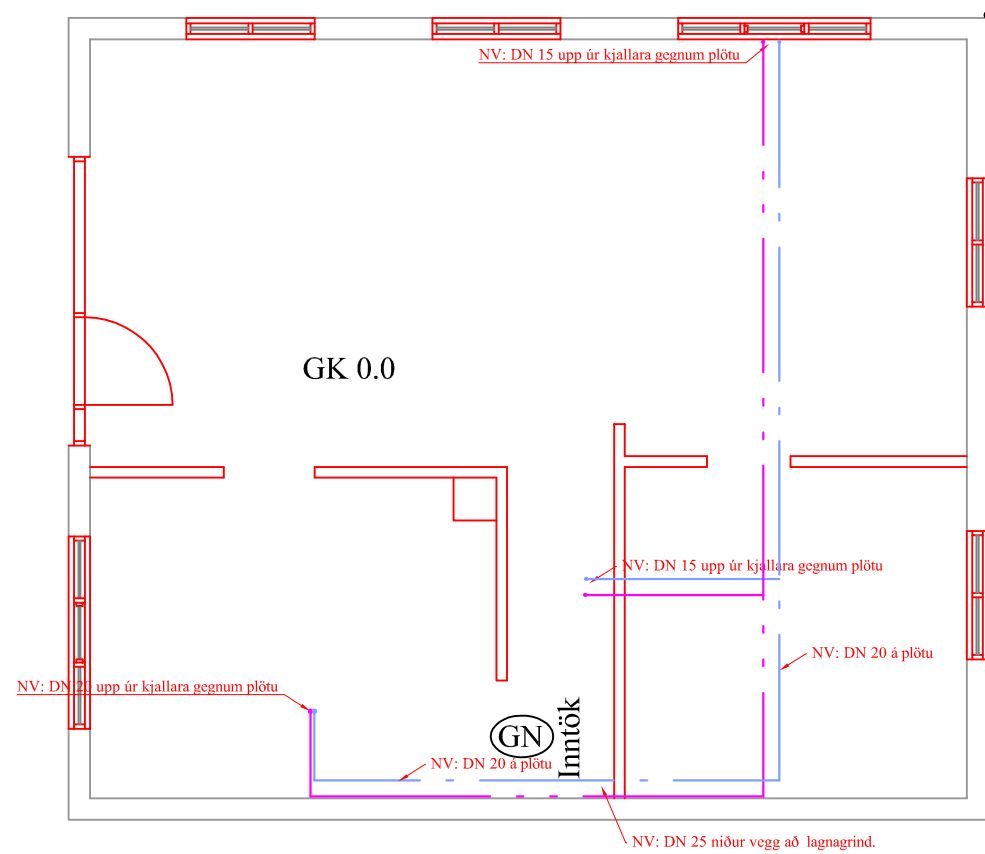
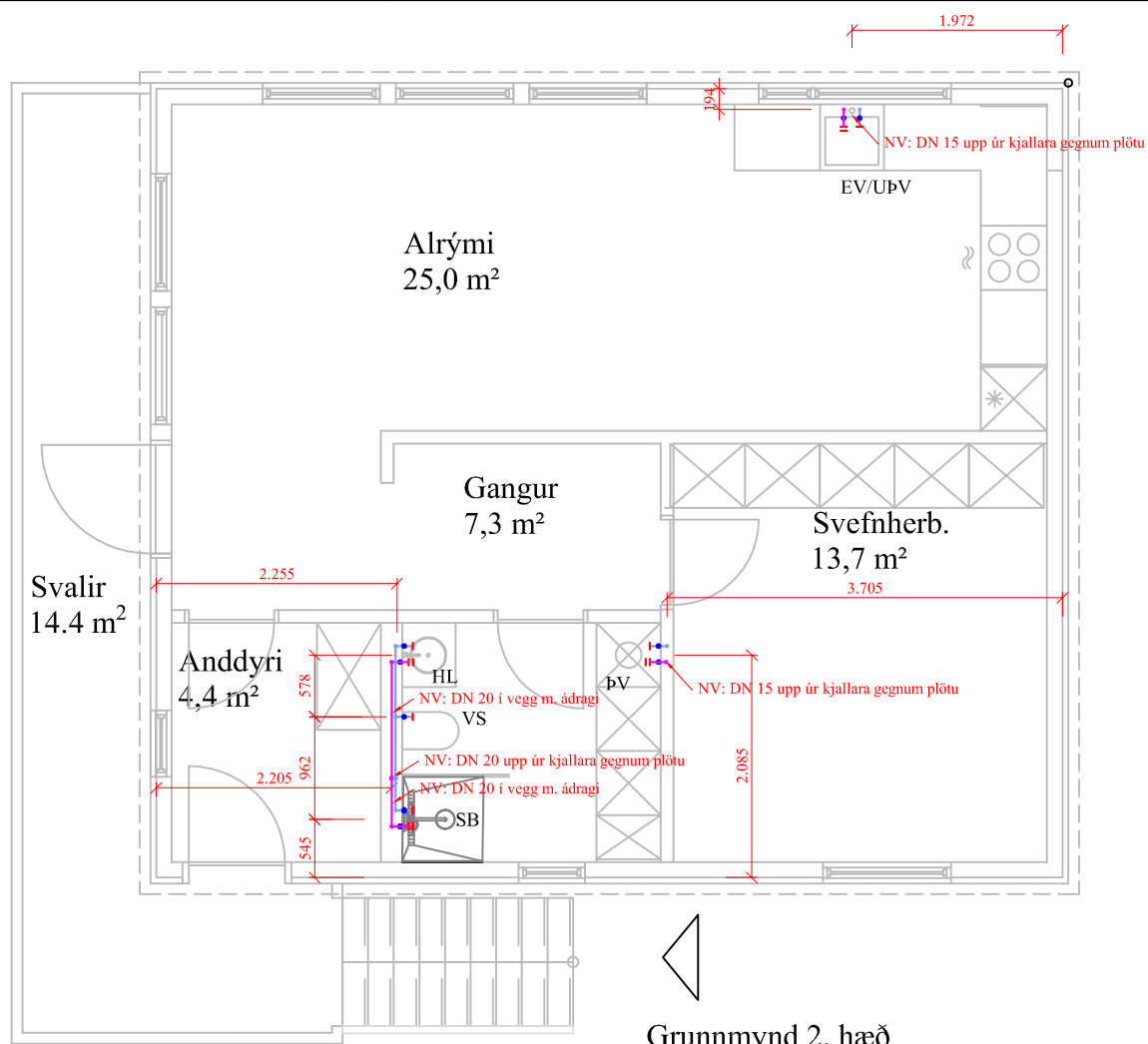

Grunnmynd kjallari/1.hæð

**Skýringar:**

Allar lagnir séu í samræmi við gildandi reglugerðir og ÍST 67.

Allt lagnaefni vottað fyrir neysluvatn.

Allar leiðslur þrýstiprófaðar með 6 bar.

Lagnir koma í einangrun, undir gólfefni.

Málsetningar miðast við útbrún grindar nema annað komi fram.

Lagnaefni:  
 Ál-plex lagnir með ádragi/einangrun 20 mm vafið í plastfilmu, nema annað komi fram.  
 Ómálsettar pípur eru Ø15 mm. Ø20 mm komi að SB.  
 Stofnar frá inntaksgrind að deiliskistu eru Ø20 mm ryðfriar lagnir utan á vegg og neðan á lofti (í kjallara).

HL: Handlaug    SV: Skolvaskar    EV: Eldhúsvaskur  
 VS: Vatnsalemi    SB: Steypibað    UPV: Uppþvottavél

Kalt vatn: — — — — —  
 Heitt vatn: — — — — —

A			
Br:	Hverju breytt:	Dags.	Kvittun:
Lambastaðir (L1662146)			Teikn nr:
Starfsm.íbúð - Flóahreppi			530
Lagnir			Frumstærð:
Neysluvatnslagnir			A2
Dags:	18-01-2022	Mkv:	1:50
Hann:	GÞS		
Samþ:	020162-3099	V.nr:	21069
Teikn:	GÞS		

**VGS**  
 VERKFRÆÐISTOFA  
 GUÐJÓNS P. SIGFÚSSONAR EHF.

AUSTURVEGI 42, 2.HÆÐ,  
 800 SELFOSSI  
 S: 482 2805, F: 482 3818  
 NETFANG: VGS@VGS.IS

**Ofnaskrá Lambastaðir - efri hæð:**

t inn = 70°C, t út = 30°C, dt = 35°C

Ofn Nr.	Afköst Ofns dt=30°C	Stærð ofna Lengd Breidd Hæð mm mm mm	Gerð ofna	Stútar	Loki	Stíllitla (0,1 bar)
101a	700	900 400	Stálofn m.konvekturum	AD	2	
101b	700	900 400	Stálofn m.konvekturum	AD	2	
101c	700	900 400	Stálofn m.konvekturum	AD	2	
102a	700	900 400	Stálofn m.konvekturum	AD	2	
102b	700	900 400	Stálofn m.konvekturum	AD	2	
103	1400	900 800	Stálofn m.konvekturum	AD	2	
104	800	500 800	Stálofn m.konvekturum (einfaldur)	BC	2	
105	750	600 800	Handklæðaofn/þurrkofn	EF	3	

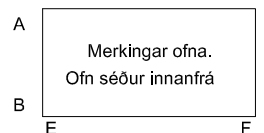

- Skýringar:
- 1) Lofthitastýrður framrásarloki.
  - 2) Lofthitastýrður bakrásarloki.
  - 3) Vatnshitastýrður bakrásarloki.

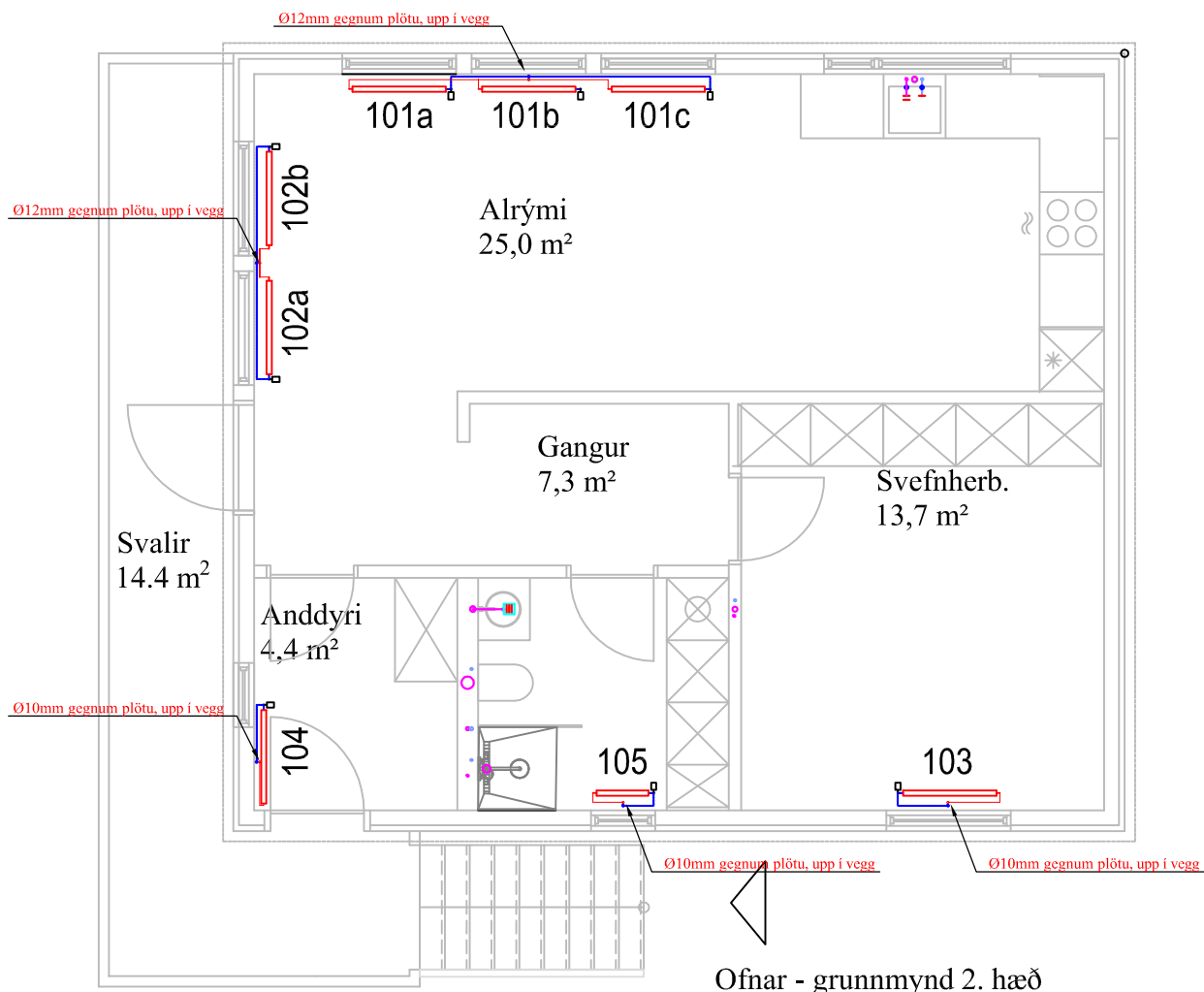

Ofnar - grunnmynd 2. hæð

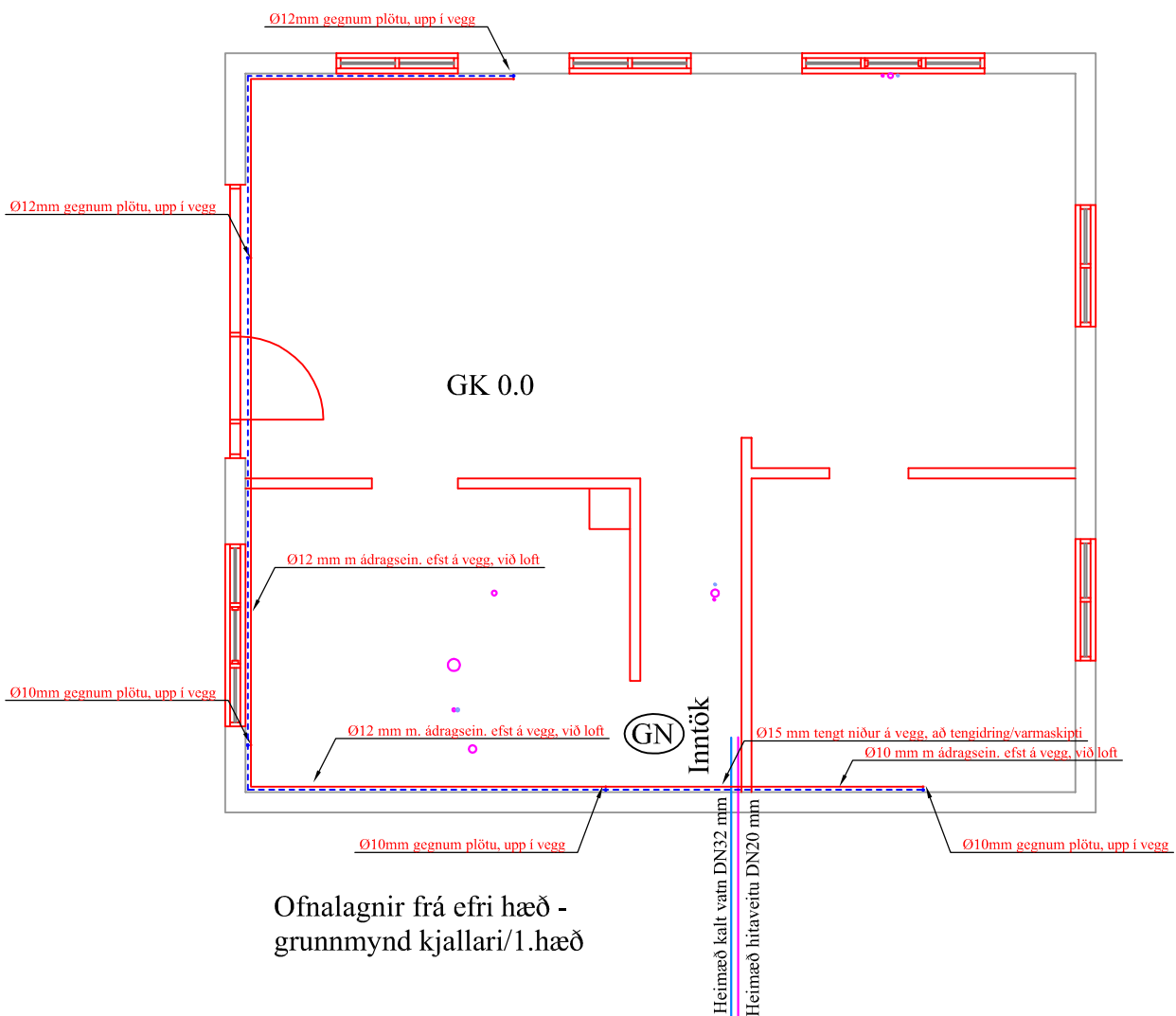

Ofnalagnir frá efri hæð - grunnmynd kjallari/1.hæð

**Skýringar:**

Gluggar - efri hæð: Tvöfalt gler (K-gler), Sökkklar: 75mm plast, Grunnplata: 50 mm plast, Veggir: 100mm ull, Þak: 220mm steinull.

Stútar ofna og lokar séu skv. ofnaskrá og einnig afköst ofna. Allar lagnir séu í samræmi við gildandi reglugerðir og ÍST 67.

Lagnaefni: Álpex eða stállagnir (ryðfrýtt) m. ádragseinangrun. Sýnilegar lagnir frá inntaki/lagnagrind að stofni: Álpex Ø15 mm.

Ofnar nr 105 er handklæða-/þurrkofn með vatnshitastýrðum bakrásar...

Hítalögn framrás: \_\_\_\_\_  
Hítalögn bakrás: \_\_\_\_\_

Br:	Hverju breytt:	Dags:	Kvittun:
Lambastaðir- starfsm.íb. 2166246			Teikn nr:
Sveitafélaginu Árborg			561
Lagnir			Frumstærð:
Ofnalagnir -			A2
Dags:	24-2-22	Mkv:	1:50
Hann:	GÞS		
Samþ:	020162-3099	V.nr21 069	Teikn:

**VGS**  
VERKFRÆÐISTOFA  
GUÐJÓNS P. SIGFÚSSONAR EHF.  
AUSTURVEGI 42, 2.HÆÐ,  
800 SELFOSSI  
S: 482 2805, F: 482 3818  
NETFANG: VGS@VGS.IS