

SKÝRINGAR

"í samræmi við samþykkt aðaluppdrætti"

Hönnunarstjóri

LX TEIKNISTOFA
 Skipholt 37, 105 Reykjavík, ÍS
 + (354) 568 8388
 www.lumex.is
 HELGI KR. EIRIKSSON KT. 110156-2789

Hönnun: HKE
 Teiknað: GpP
 Yfirlitað: HKE













Verkefni:
 Yrpuholt, Flóahreppi













Dags.: 05.09.2022
 Mvk.: 1:50
 Tölvuhelti: Yrpuholt

Verkhliut: GRUNNMYND
 SÖKKULSKAUT

Teikning blað:
LX-RAF-00

LUMEX RAFLAGNATÁKN SKÝRINGAR

	EINFALDUR TENGILL
	TVÖFALDUR TENGILL
	FJARSKIPTATENGILL
	LOFTNETSTENGILL
	HÁTALARATENGILL
	DYRASÍMI
	HNAPPABORÐ
	HREYFISKYNJARI
	MYNDAVÉL
	REYKSKYNJARI
	RÖR UPP ÚR PLÖTU
	RÖR NIÐUR ÚR PLÖTU
	HURÐARLÆSING

	LOFTLJÓS
	VEGGLJÓS
	LOFTDÓS
	VEGGDÓS
	INNFELT LJÓS
	EINFALDUR ROFI
	TVÖFALDUR ROFI
	ROFI MEÐ DIMMER
	SAMROFI
	KROSSROFI
	ÞRÝSTIROFI
	Free@home rofi
	BJALLA

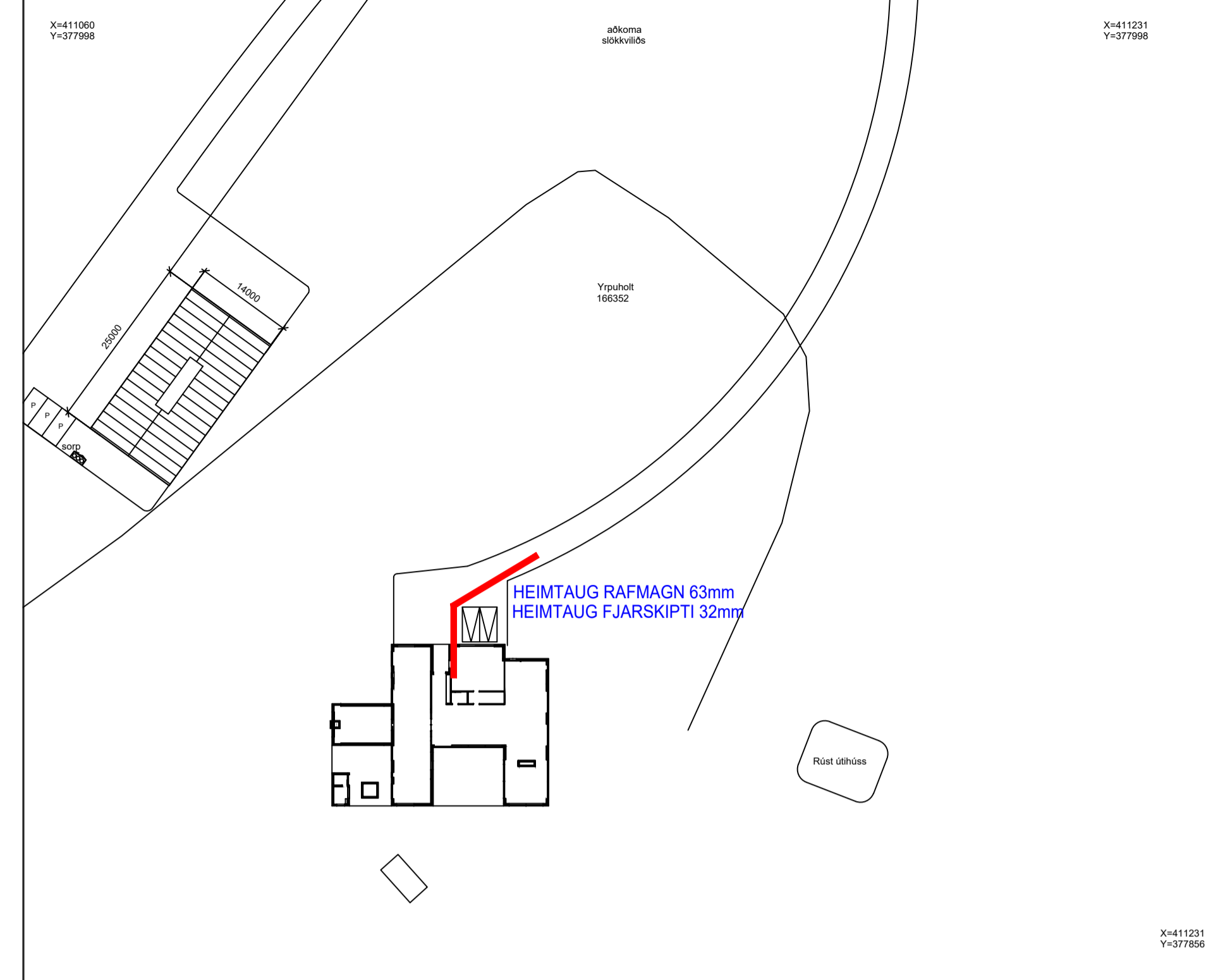

AFSTÖÐUMYND MKV. 1:500

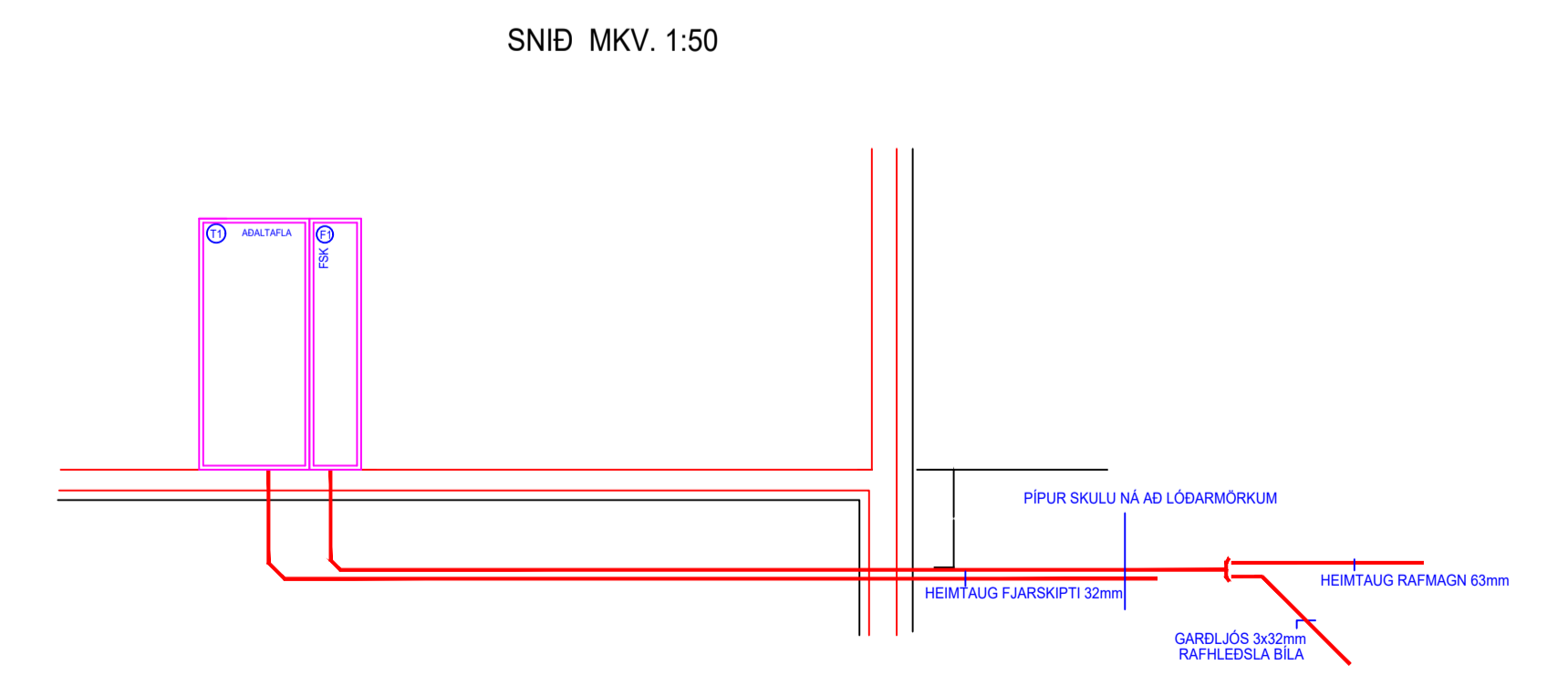

SNID MKV. 1:50

SKÝRINGAR

Í samræmi við samþykkt aðaluppdrætti

Hönnunarstjóri

LUMEX LX TEIKNISTOFA
 Skipholt 37, 105 Reykjavík, IS
 + (354) 568 3388
 www.lumex.is
 HELGI KR. EIRIKSSON KT. 110156-2789

Hönnun: HKE
 Teiknað: GpP
 Yfirlitað: HKE

Verkefni:
 Yrpuholt, Flóahreppi

Dags.: 05.09.2022
 Mvk.: 1:50
 Tölvuhelti: Yrpuholt

Verkhuti: GRUNNMYND
 SNID, AFSTADA OG TÁKNASAFN

Teikning blað:
LX-RAF-01

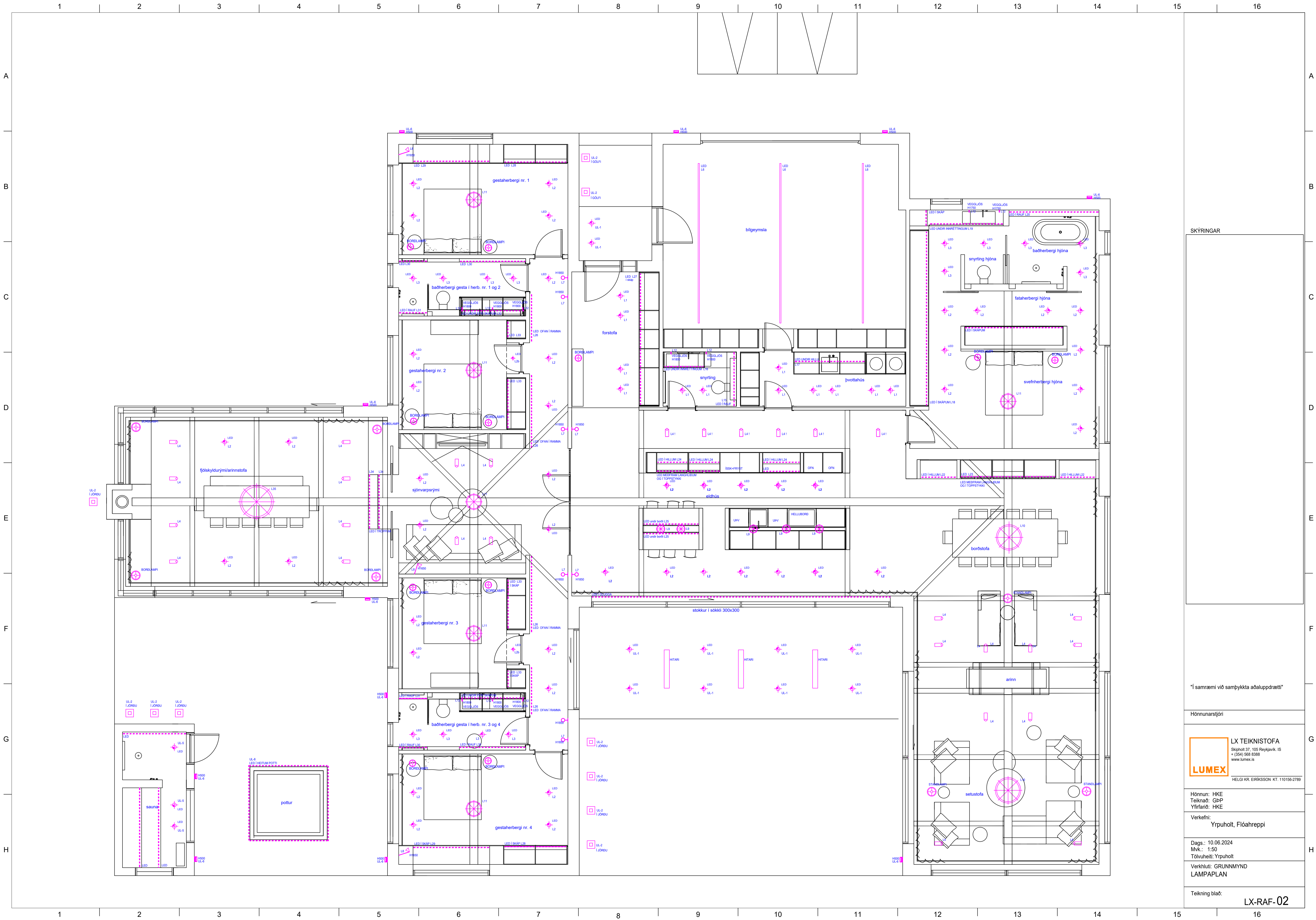

SKÝRINGAR

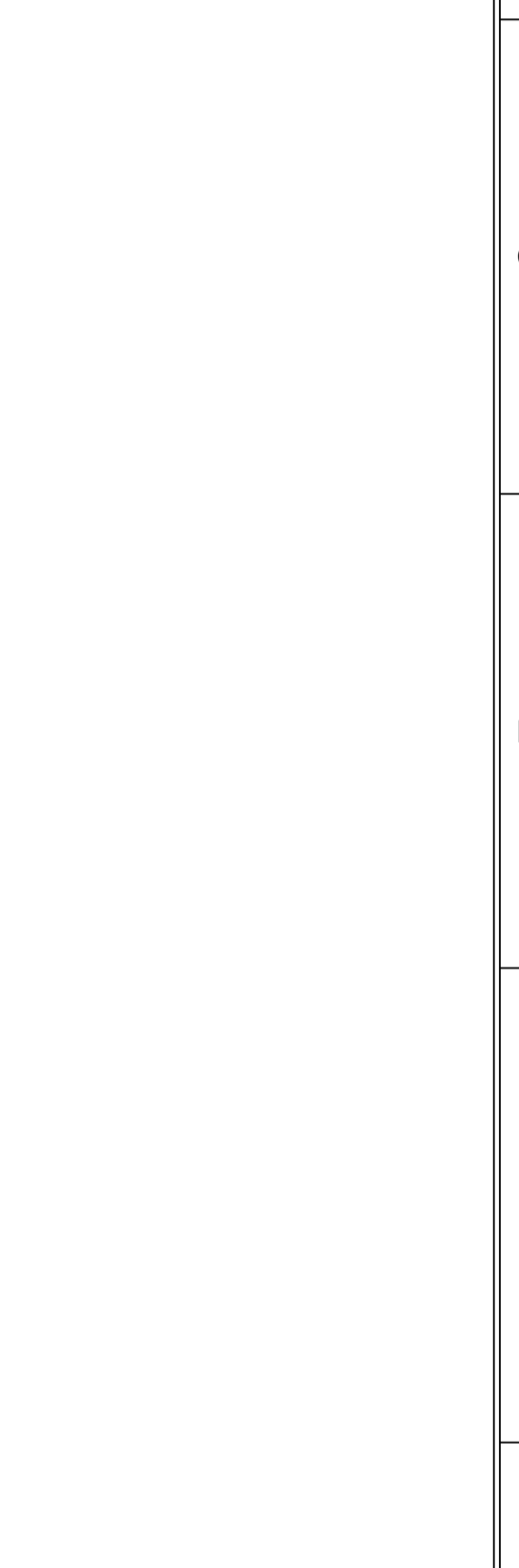

"Í samræmi við samþykkt aðaluppdrætti"

Hönnunarstjóri

LX TEIKNISTOFA
 Skipholt 37, 105 Reykjavík, IS
 + (354) 568 8388
 www.lumex.is
 HELGI KR. EIRIKSSON KT. 110156-2789

Hönnun: HKE
 Teiknað: GpP
 Yfirfarið: HKE

Verkefni:
 Yrpuholt, Flóahreppi

Dags.: 10.06.2024
 MvK.: 1:50
 Tövuheiti: Yrpuholt

Verkhliuti: GRUNNMÝND
 LAMPAPLAN

Teikning blað:
LX-RAF-02

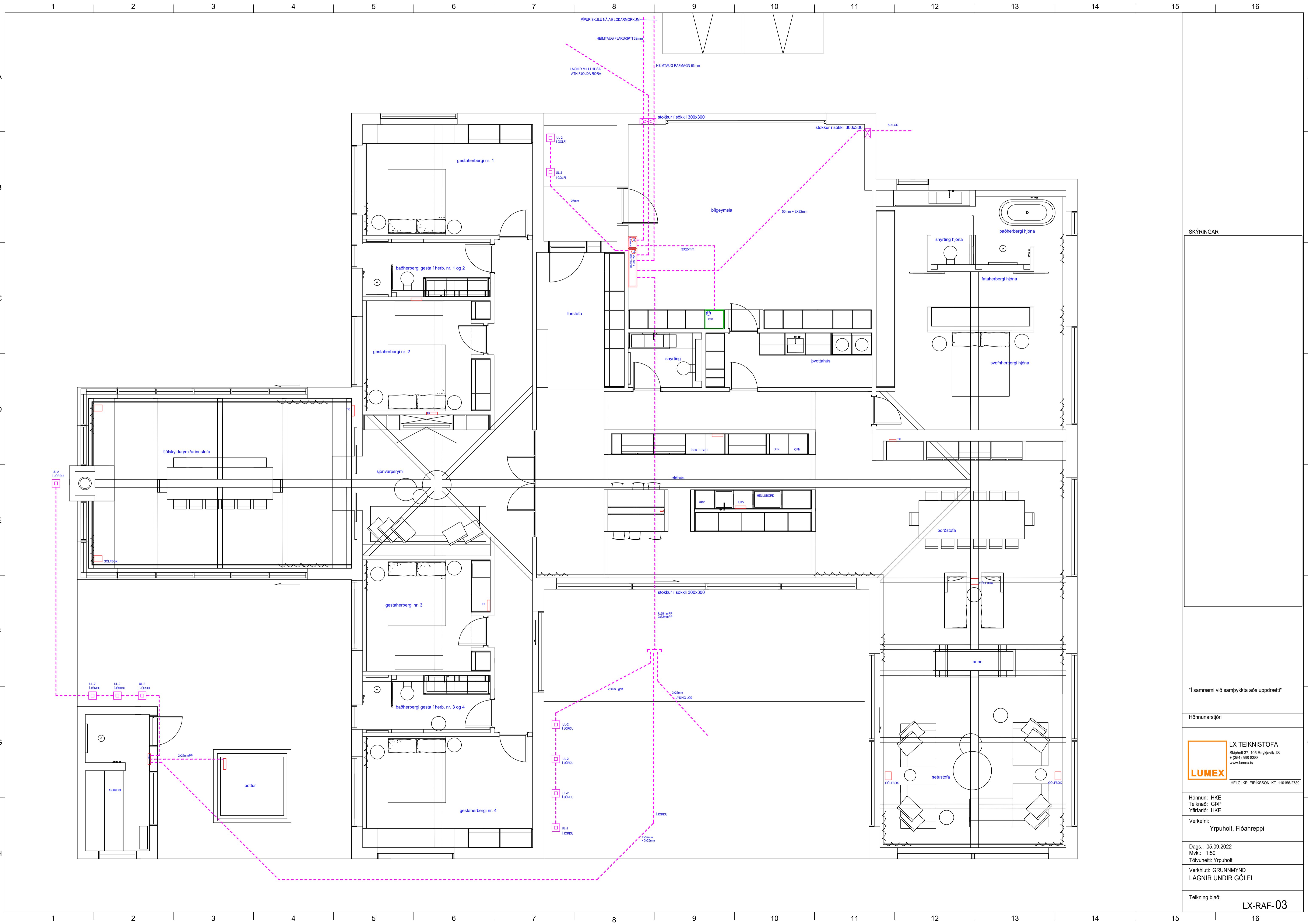

SKÝRINGAR

"Í samræmi við samþykkt aðaluppdrætti"

Hönnunarstjóri

LX TEIKNISTOFA
 Skipholt 37, 105 Reykjavík, ÍS
 + (354) 568 8388
 www.lumex.is
 HELGI KR. EIRIKSSON KT. 110156-2789

Hönnun: HKE
 Teiknað: GpP
 Yfirfarið: HKE

Verkefni:
 Yrpuholt, Flóahreppi

Dags.: 05.09.2022
 MvK.: 1:50
 Tölvuhelti: Yrpuholt

Verkhlut: GRUNNMYND
 LAGNIR UNDIR GÓLFI

Teikning blað:
LX-RAF-03

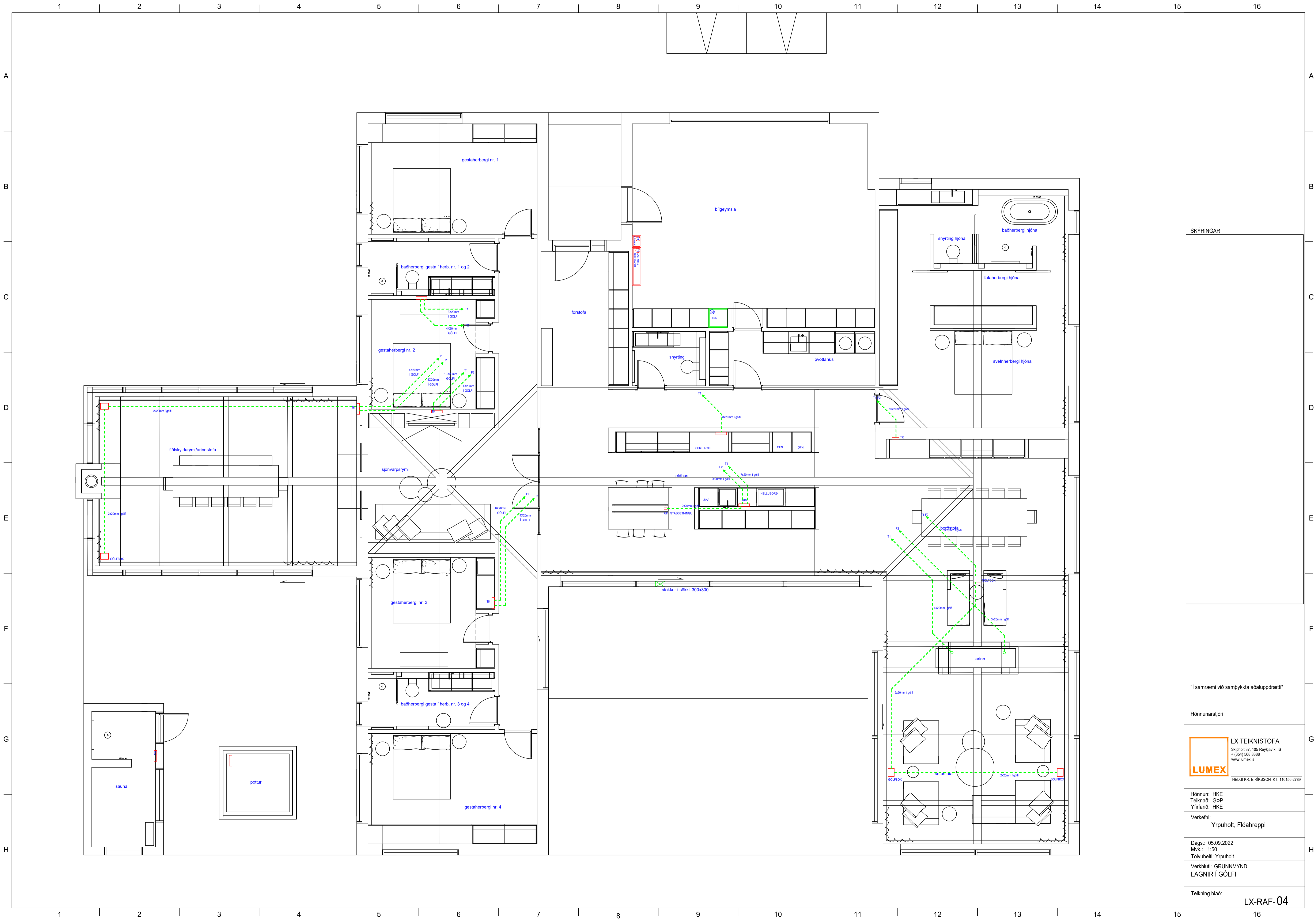

SKÝRINGAR

"Í samræmi við samþykkt aðaluppdrætti"

Hönnunarstjóri

LX TEIKNISTOFA
 Skipholt 37, 105 Reykjavík, ÍS
 + (354) 568 8388
 www.lumex.is
 HELGI KR. EIRIKSSON KT. 110156-2789

Hönnun: HKE
 Teiknað: G&P
 Yfirfarað: HKE

Verkefni:
 Yrpuholt, Flóahreppi

Dags.: 05.09.2022
 Mv.: 1:50
 Tölvuhelti: Yrpuholt

Verkhlut: GRUNNMYND
 LAGNIR Í GÓLFI

Teikning blað:
LX-RAF-04

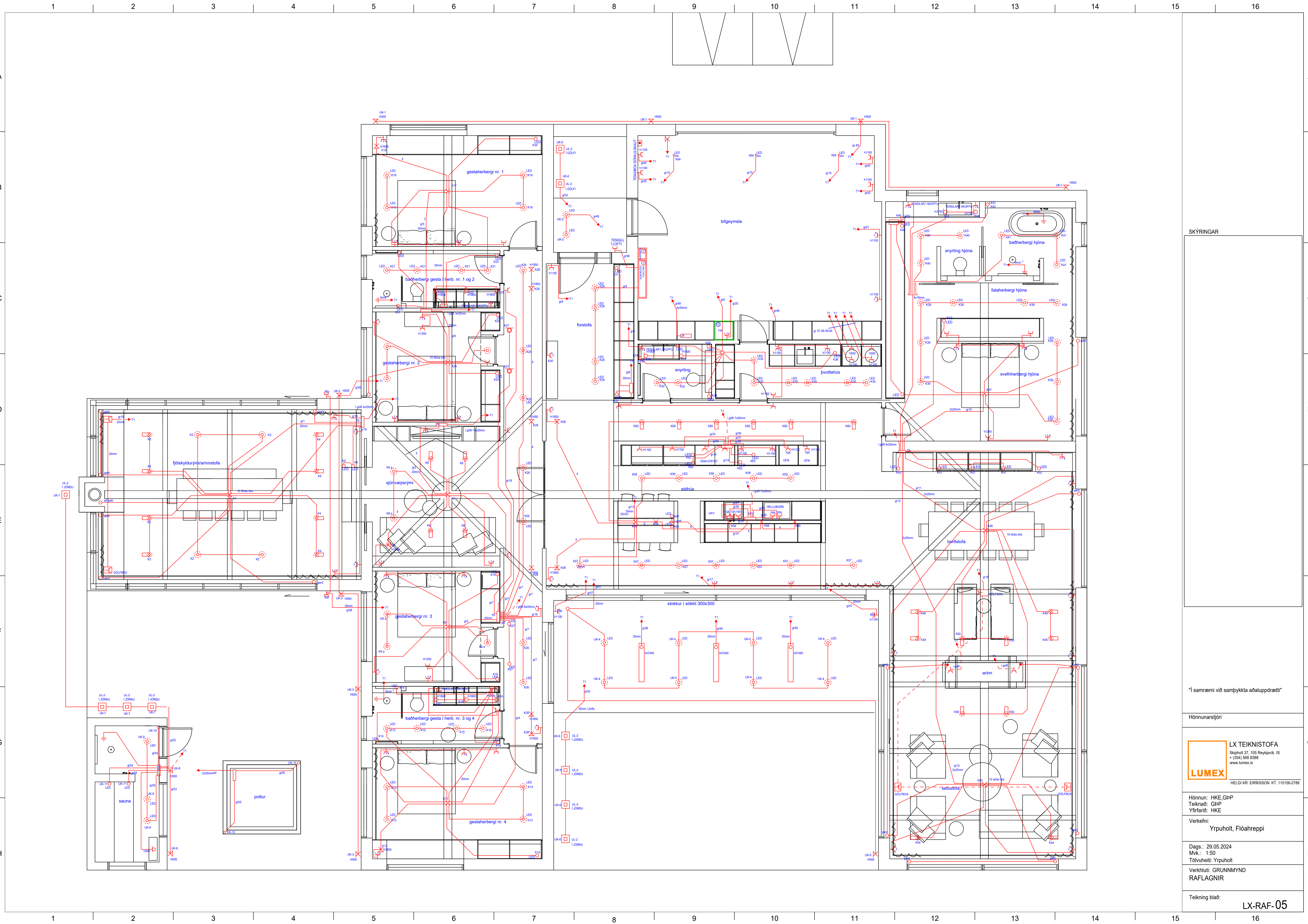

SKÝRINGAR

"Í samræmi við samþykkt ábalsupplærðri"

Hönnunarstjóri

LX TEIKNISTOFA
 Skipholt 37, 105 Reykjavík, ÍS
 + (354) 568 8388
 www.lumex.is
 HELGI KR. EIRIKSSON KT. 110156-2789

Hönnun: HKE, GpP
 Teiknað: GpP
 Yfirfarað: HKE

Verkefni:
 Yrpuholt, Flóahreppi

Dags.: 29.05.2024
 Mv.k.: 1:50
 Tölvuhelti: Yrpuholt

Verkhliut: GRUNNMÝND
 RAFLAGNIR

Teikning blað:
LX-RAF-05

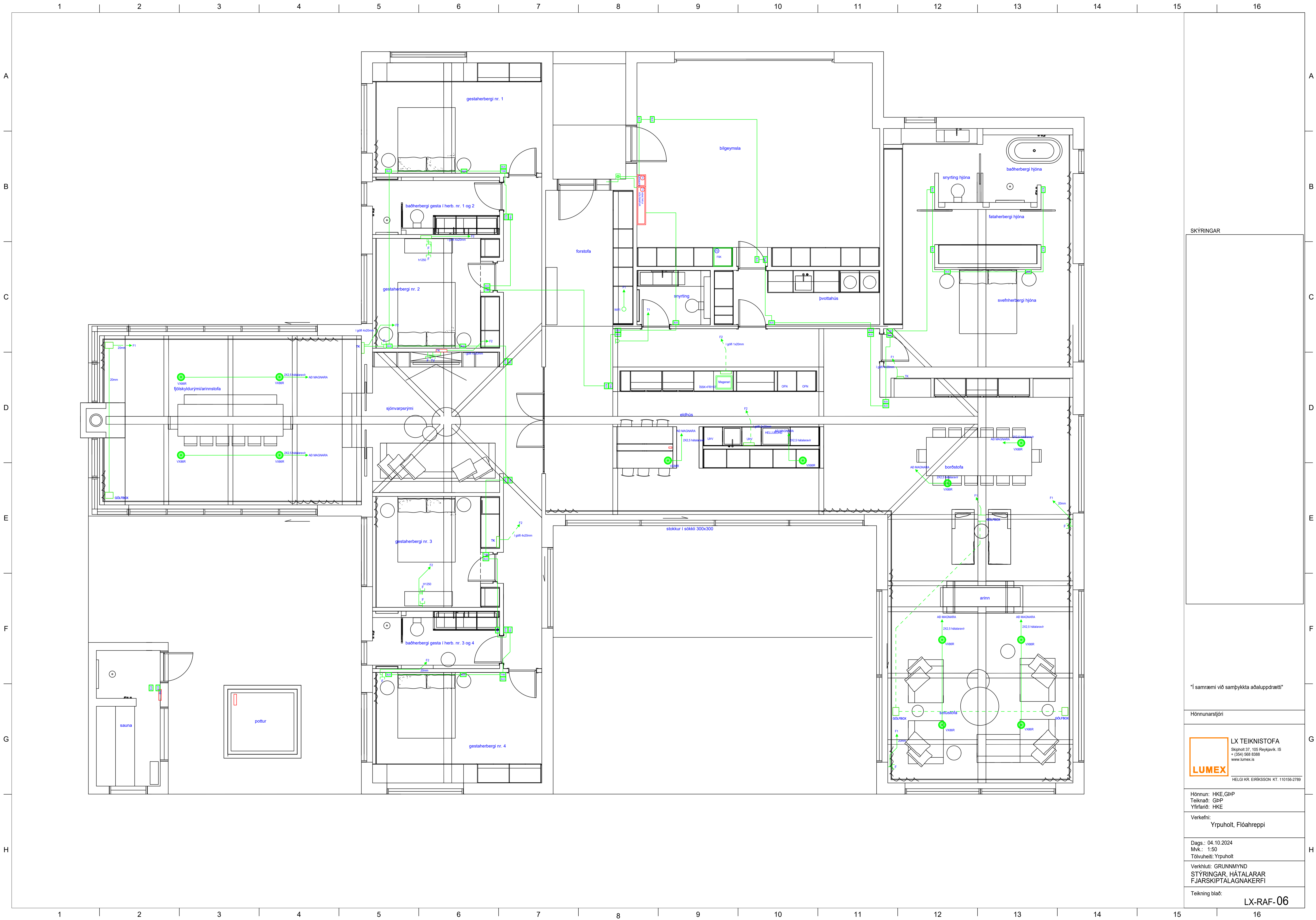

SKÝRINGAR

"Í samræmi við samþykkt aðaluppdrætti"

Hönnunarstjóri

LX TEIKNISTOFA
 Skipholt 37, 105 Reykjavík, IS
 + (354) 568 8388
 www.lumex.is
 HELGI KR. EIRIKSSON KT. 110156-2789

Hönnun: HKE, GpP
 Teiknað: GpP
 Yfirlitað: HKE

Verkefni:
 Yrpuholt, Flóahreppi

Dags.: 04.10.2024
 Mv.: 1:50
 Tölvuhelti: Yrpuholt

Verkhlut: GRUNNMYND
 STÝRINGAR, HÁTALARAR
 FJARSKIPTALAGNAKERFI

Teikning blað:
LX-RAF-06



SKÝRINGAR

Aliment:
 Öll mál sem gefin eru upp á teikningum eru í mm.
 Hæðsmál skulu vera miðuð við fullfrágengni göfl og í mögla dás, farlægðir eru miðuðar við miðu dásar. Samræma skal staðsetningu rafbúnaðar í eldhúsi, baði og þvottahúsi við sérteikningar af innréttingum. Öll tákni eru táknað og ber að samræma lagnir að tækjum eftir aðstaðum á staðnum og eftir sérteikningum. Allar lagnir og frágangur skal vera samkvæmt reglugerðum og fyrirmælum frá rafveitu. Spennujafna skal pipukerfi fyrir heita og kalda vatnsliðni. Skal það gætt í tengiskap rafveitu og tengjast inn í T1 (aðalöflu). Skila skal mælingu af spennuöfnum og skal hún uppfylla kröfur rafveitu. Til snertispennumar skal nota núllun og lekastraumsöfnum.

Hæðir búnaðar:
 Tenglar almennt 200mm frá fullfrágengnu göfli.
 Tenglar teiknaðir með rófa koma í rofahæð.
 Vinnutenglar í eldhúsi koma í 1100mm hæð.
 Rofar koma almennt í 1100mm hæð.
 Rofar við hjólarum koma í 800mm hæð.
 Allir tenglar í bílskúr koma í 1100mm hæð.
 Tengill fyrir eldaveil kemur í 300mm hæð.
 Tengill fyrir vilu kemur í 200mm hæð.
 Gæta skal að legu og þéttleika dása vegna burðarþöps byggingahluta og hjóðeinangunar.

Pípur lágspennu:
 Pípur lágspennu eru almennt 16-20mm og vir 3x1.5mm².
 Pípur smáspennu eru almennt 20mm.
 Pípur í heiluborb og ofn, lagnir 20mm stór, vir 3-5x4.0mm².
 Spennujöfnun í baðherbergi 6mm². Bar sem pípur eru lagðar hið við hið í veggjum eða loftum skal hafa að minnsta kosti 30mm bil milli pípa þannig að steypa geti auðveldlega runnið á milli. Gæta skal að legu og þéttleika róra vegna burðarþöps byggingahluta.

Lagnastigar/netbakkar:
 Eru almennt 400mm.
 Aðgreina skal smáspennu og lágspennu.
 Skoða skal staðsetningar á núverandi lagnastigum og nota þá ef mögulegt er.

Málstraumur:
 Rafbúnaður sé í samræmi við stærðir varbúnaðar í toflu.
 Sökkulskaut:
 Frágangur sökkulskauts skal vera í samræmi við kröfur rafveitu. Jarðbinda skal málmhluta lagna, tækja, lampu, loftrástistokka og rafbúnaðar.

Raða skal fsum (L1,L2,L3) rétt niður á straumskinnur og greinar þannig að tryggj sé að rétt fasaróð haldist að þjá fasa tækjum og slag milli fasa sé sem jafnast.

Másetningar:
 Allar másetningar skulu miðast við málsættar byggingartekningar.
 Nema annars sé getið á teikningum.

Stýringar:
 Gert er ráð fyrir ABB Free@home sem mun stjórna lýsingu, o.fl.

"í samræmi við samþykkt aðalupprætti"

Hönnunarstjóri

LX TEIKNISTOFA
 Skipholt 37, 105 Reykjavík, IS
 + (354) 568 8388
 www.lumex.is

HELGI KR. EIRIKSSON KT.110156-2789

Hönnun: HKE,GpP
 Teiknað: GpP
 Yfirfara: HKE

Verkefni:
 Yrpuholt, Flóahreppi

Dags.: 12.08.2024
 Mvk.: 1:50-1:500
 Tölvuhelti: Yrpuholt

Verkhli: RAFLAGNIR
 EINLINA, SNID OG AFSTÖÐUMYND

Teikning blað:
LX-RAF-07

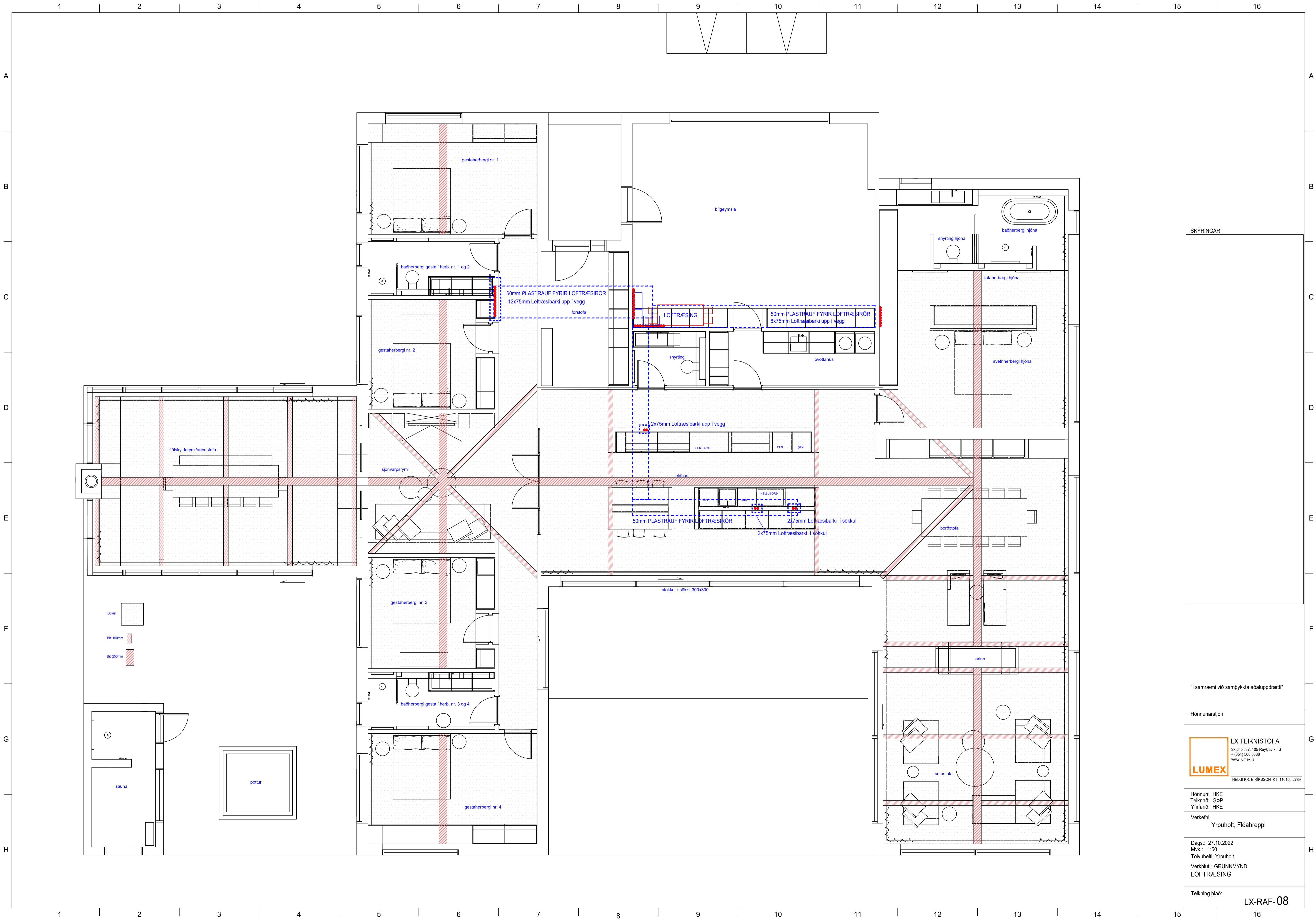

SKÝRINGAR

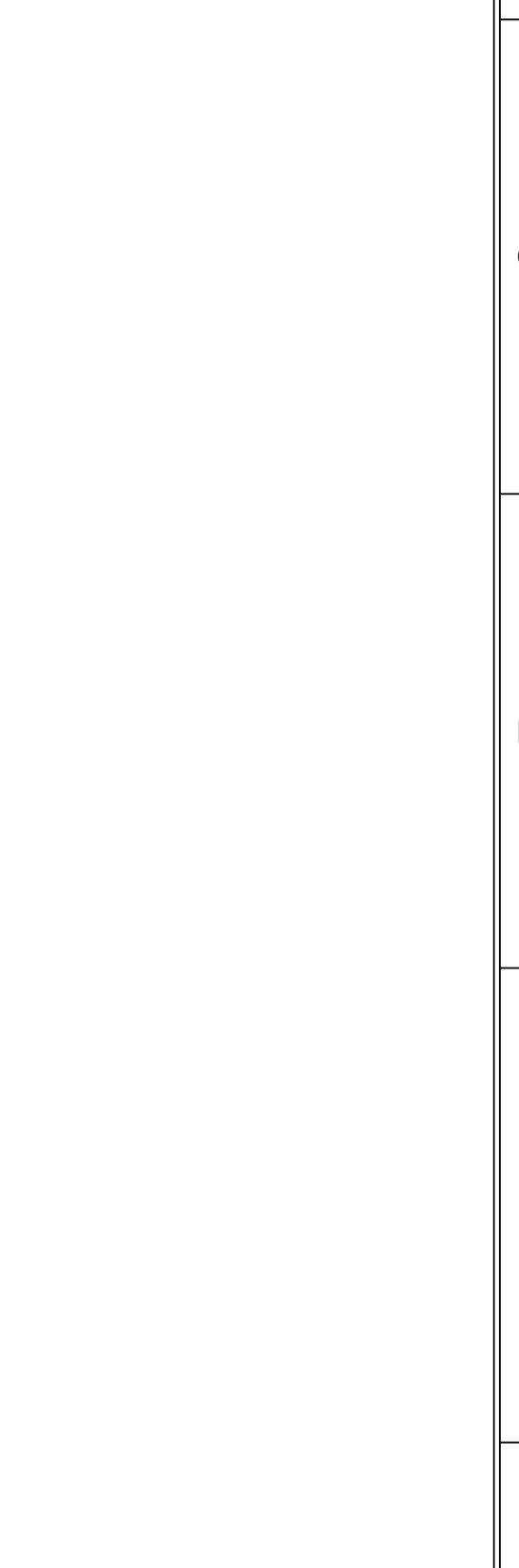

"Í samræmi við samþykkt aðaluppdrætti"

Hönnunarstjóri

LX TEIKNISTOFA
 Skipholt 37, 105 Reykjavík, IS
 + (354) 568 8388
 www.lumex.is
 HELGI KR. EIRIKSSON KT. 110156-2789

Hönnun: HKE
 Teiknað: G&P
 Yfirfarið: HKE

Verkefni:
 Yrpuholt, Flóahreppi

Dags.: 27.10.2022
 Mv.: 1:50
 Tölvuhelti: Yrpuholt

Verkhliut: GRUNNMYND
 LOFTRÆSING

Teikning blað:
LX-RAF-08

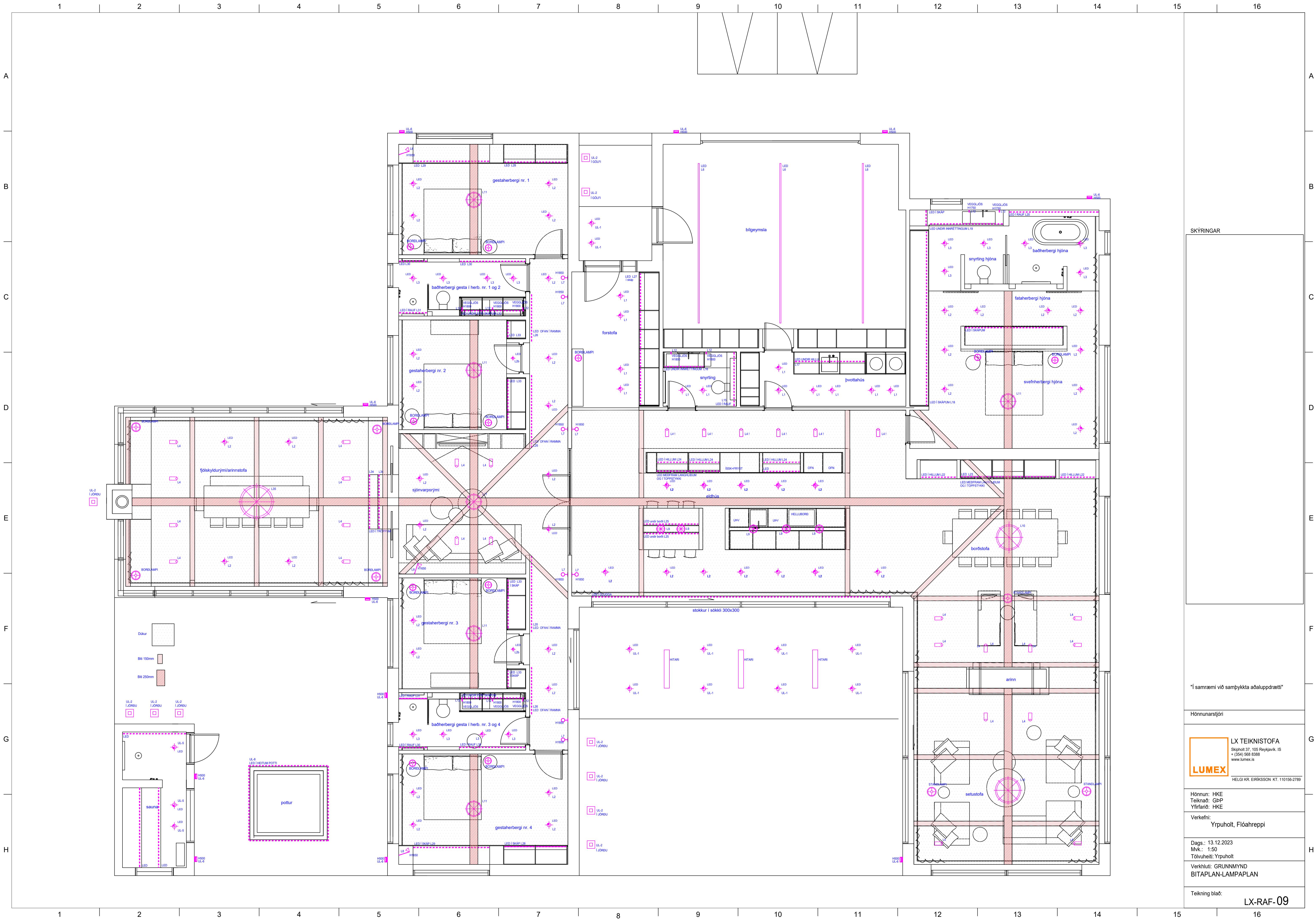

SKÝRINGAR

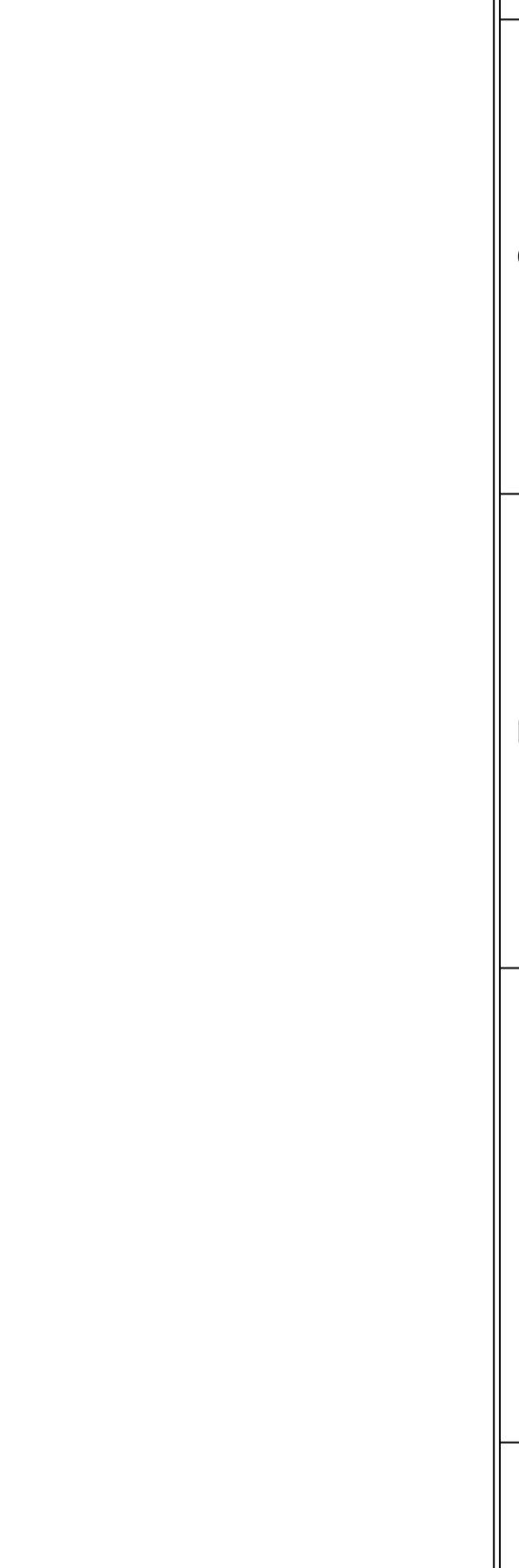

"Í samræmi við samþykkt aðaluppdrætti"

Hönnunarstjóri

LX TEIKNISTOFA
 Skipholt 37, 105 Reykjavík, IS
 + (354) 568 8388
 www.lumex.is

HELGÍ KR. EIRIKSSON KT. 110156-2789

Hönnun: HKE
 Teiknað: GpP
 Yfirfarað: HKE

Verkefni:
 Yrpuholt, Flóahreppi

Dags.: 13.12.2023
 MvK.: 1:50
 Tövuheiti: Yrpuholt

Verkhliut: GRUNNMYND
 BITAPLAN-LAMPAPLAN

Teikning blað:
LX-RAF-09

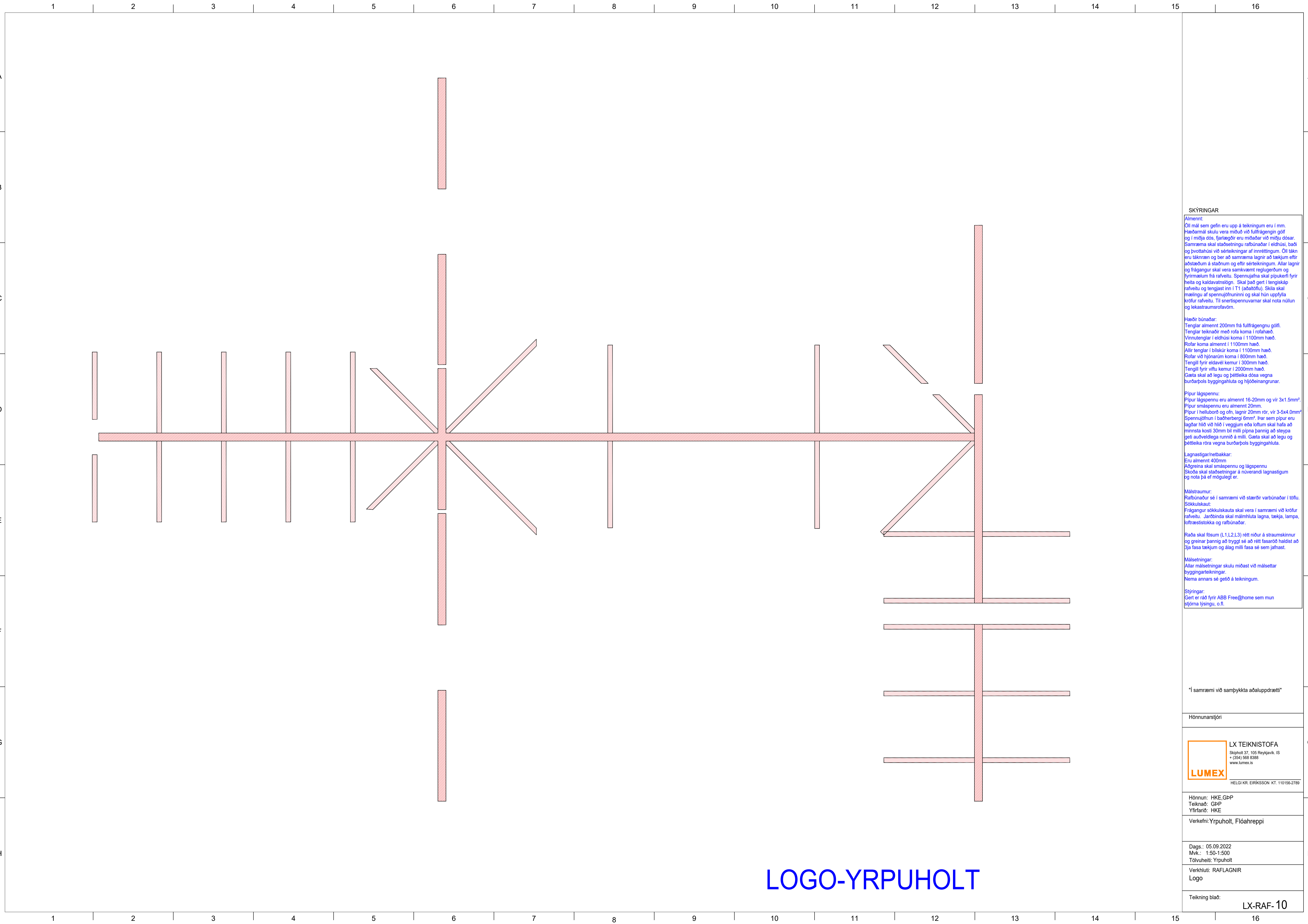

LOGO-YRPUHOLT

SKÝRINGAR

Almennt:
 Öll mál sem gefin eru upp á teikningum eru í mm.
 Hæðarmál skulu vera móðuð við fullfrágengnu göfli og í mögja dósa, fjarlægðir eru móðuðar við möðu dósar.
 Samræma skal staðsetningu rafbúnaðar í eldhúsi, baði og þvottahúsi við sérteikningar af innréttingum. Öll tákni eru táknað og ber að samræma lagirnir að tækjum eftir aðstæðum á staðnum og eftir sérteikningum. Allar lagirnir og frágangur skal vera samkvæmt reglugerðum og fyrirmælum frá rafveitu. Spennuujafna skal pipukerfi fyrir heita og kalda vatnsleiðir. Skal það gætt í tengiskáp rafveitu og tengjast inn í T1 (aðalstöflu). Skila skal mælingu af spennuútfuninni og skal hún uppfylla kröfur rafveitu. Til snertspennuvarnar skal nota núllun og lekastraumsrofavörn.

Hæðir búnaðar:
 Tengjar almennt 200mm frá fullfrágengnu göfli.
 Tengjar teiknaðir með rofa koma í rofahæð.
 Vinnutengjar í eldhúsi koma í 1100mm hæð.
 Rofar koma almennt í 1100mm hæð.
 Rofar við hjónarum koma í 800mm hæð.
 Allir tengjar í bílskúr koma í 1100mm hæð.
 Tengill fyrir eldavei kemur í 300mm hæð.
 Tengill fyrir viltu kemur í 200mm hæð.
 Gæta skal að legu og þéttleika dósa vegna burðarþols byggingahluta og hjóðeinangrunar.

Pipur lágspennu:
 Pipur lágspennu eru almennt 16-20mm og vir 3x1.5mm².
 Pipur smáspennu eru almennt 20mm.
 Pipur í heiluborð og ofn, lagirnir 20mm stív, vir 3-5x4.0mm².
 Spennuútfunin í baðherbergi 6mm². Bar sem pipur eru lagðar hlíð við hlíð í veggjum eða loftum skal hafa að minnsta kosti 30mm bíl milli pípa þannig að steypta geti auðveldlega runnið á milli. Gæta skal að legu og þéttleika róra vegna burðarþols byggingahluta.

Lagnastigar/netbökkar:
 Eru almennt 400mm.
 Aðgreina skal smáspennu og lágspennu.
 Skoða skal staðsetningar á núverandi lagnastigum og nota þá ef mögulegt er.

Málstraumur:
 Rafbúnaður sé í samræmi við stærðir varbúnaðar í toflu.
 Sökkulaskaut:
 Frágangur sökkulaskauta skal vera í samræmi við kröfur rafveitu. Jarðbinda skal málmhluta lagna, tækja, lampu, loftfræstistokka og rafbúnaðar.

Raða skal fsum (L1,L2,L3) rétt niður á straumskinnur og greinar þannig að tryggj sé að rétt fasaröð haldist að þjá fasa tækjum og álag milli fasa sé sem jafnast.

Málsetningar:
 Allar málsetningar skulu móast við málsettar byggingarteikningar.
 Nema annars sé getið á teikningum.

Stýringar:
 Gert er ráð fyrir ABB Free@home sem mun stjórna lýsingu, o.fl.

"Í samræmi við samþykkt aðaluppdrætti"

Hönnunarstjóri

LX TEIKNISTOFA
 Skipholt 37, 105 Reykjavík, IS
 + (354) 568 8388
 www.lumex.is
LUMEX
 HELGI KR. EIRIKSSON KT. 110156-2789

Hönnun: HKE, GpP
 Teiknað: GpP
 Yfirlitað: HKE

Verkefni: Yrpuholt, Flóahreppi

Dags.: 05.09.2022
 Mvk.: 1:50-1:500
 Tölvuhelti: Yrpuholt

Verkhlut: RAFLAGNIR
 Logo

Teikning blað: **LX-RAF-10**