

ALMENNT

UM ER AÐ RÆÐA ENDURNÝJUN OG VIÐBÆTUR Á FRÁVEITUKERFI AÐ EIRÍKSBUÐ, BÚRFELLSTÖÐ.
SKIPTA SKAL ÚT NÚVERANDI FITUGILDRU OG LEGGJA SKAL LAGNIR FYRIR NÝBYGGINGU.

HÖNNUNARFORSENDUR

BYGGINGARREGLUGERÐ NR. 112/2012
FRÁRENNSLISLAGNIR ÍST 68:2013
FITUSKILJUR ÍST EN 1825-2:2002
LEIÐBEININGAR UMHVÉRFIGERÐUNAR UM ROTPRÆR OG SITURLAGNIR

SKAMMSTAFANIR

GN GÓLFNIÐURFALL ÁN GEGNUMRENNSLIS
GN+HL GÓLFNIÐURFALL MEÐ GEGNUMRENNSLI FRÁ HANDLAUG
GN+SV GÓLFNIÐURFALL MEÐ GEGNUMRENNSLI FRÁ SKOLVASK
HL HANDLAUG
SV SKOLVASKUR
RV RÆSTIVASKUR
EV ELDHÚSVASKUR
VS VATNSSALERNI
SB STEYPIBÁÐ
BK BAÐKAR
ÞS ÞVAGSKÁL
ÞV ÞVOTTAVÉL
ÞN ÞAKNIÐURFALL
SN SVALANIÐURFALL
NF NIÐURFALL Í LÓÐ
TM TENGIMÖGULEIKI
HR HREINSISTÚTUR
FR TENGIKÓTI Á REGNVATNSLÖGNUM
FS TENGIKÓTI Á SKÓLPLÖGNUM
RK RENNSLISKÓTI

TÁKN Á TEIKNINGUM

FRÁRENNSLISLÖGN
REGNVATNSLÖGN
JARÐVATNSLÖGN
NÚVERANDI FRÁRENNSLISLÖGN
NÚVERNADI REGNVATNSLÖGN
NÚVERANDI JARÐVATNSLÖGN

KÓTAR ERU Í METRUM EN ÖNNUR MÁL Í MILLIMETRUM.

ROTPRÆR

TENGT VERÐUR VIÐ NÚVERANDI RÓTPRÓ SEM VERÐUR MEÐ ÖLLU ÖBREYTT.

SITURLAGNIR

NÚVERANDI SITURLÖGN SKAL HELDUR SÉR OG VERÐUR MEÐ ÖLLU ÖBREYTT.

SKÓLPLAGNIR

SKÓLPLAGNIR UTAN GRUNNS SKULU VERA ÚR HÖRÐU POLYPROPYLENE (PP) MEÐ TVÖFÖLDU BYRÐI (DOUBLE WALL (DW)) ÁN MÝKI- OG FYLLIEFNA. LAGNIR POLA ALLT AÐ 60°C VIÐ STÖÐUGT HITASTIG OG 100°C Í SKAMMAN TÍMA.
SKÓLPLAGNIR INNAN GRUNNS SKULU VERA LAGNIR VERA ÚR HÖRÐU POLYVINYLCLORID (PVC) ÁN MÝKI- OG FYLLIEFNA.
ÓMERKTAR LAGNIR INNAN VIÐ GRUNN ERU PVC DN100 MEÐ 20 PROMIL HALLA. ÞÉTTA SKAL SAMSKYTI MEÐ ÞAR TIL GERÐUM ÞÉTTIHRING.

REGNVATNSLAGNIR

REGNVATNSLAGNIR SKULU VERA ÚR HÖRÐU POLYVINYLCLORID (PVC) ÁN MÝKI- OG FYLLIEFNA EDA SAMBÆRILEGT T.D POLYPROPYLENE (PP) MEÐ TVÖFÖLDU BYRÐI (DOUBLE WALL (DW)). ÞÉTTA SKAL SAMSKYTI MEÐ ÞAR TIL GERÐUM ÞÉTTIHRING.

JARÐVATNSLAGNIR

JARÐVATNSLAGNIR UMHVÉRFIGERÐUNAR SKULU VERA ÚR HÖRÐU POLYVINYLCLORID (PVC) ÁN MÝKI- OG FYLLIEFNA EDA SAMBÆRILEGT T.D POLYPROPYLENE (PP) MEÐ TVÖFÖLDU BYRÐI (DOUBLE WALL (DW)).
EINNIG ER MÁ NOTA ÞAR TIL GERÐA DRENBARKA. EKKI SKAL NOTA ÞÉTTIHRING Í SAMSKYTI.

BRUNNAR

BRUNNAR SKULU VERA ÚR POLYETHYLENE (PE) OG VERA FRAMLEIDDIR AF VIÐUKENNDUM FRAMLEIÐANDA. ÞAR SEM UMFERÐARÞUNGI ER SKAL NOTA LOK OG KARM ÚR STEYPUJÁRNI.

NIÐURFÖLL Á LÓÐ

NIÐURFALLSBRUNNAR Á LÓÐ SKULU VERA STAÐLAÐIR 250 mm PLASTBRUNNAR MEÐ 30 LÍTRA SANDFANGI, GANGA SKAL FRÁ NIÐURFÖLLUM MEÐ STEYPUJÁRNSRIST SEM SITUR Í STEYPUJÁRNSKARMI.

ÞAKNIÐURFÖLL

LAGNIR FRÁ ÞAK- OG SVALANIÐURFÖLLUM SKULU VERA HEILSODIN POLYETHYLENE (PE) EDA SAMBÆRILEGT. LAGNIR SEM LIGGJA INNAN DYRA SKULU VERA EINANGRUÐ MEÐ STEINULL EDA SAMBÆRILEGRI EINANGRUN.

FRÁGANGUR Á LÖGNUM

ALLAR FRÁVEITULAGNIRNAR SKULU LIGGJA Í ÞEIRRI BURÐARFYLINGU SEM KOMIÐ HEFUR VERIÐ FYRIR Á LÓÐ. UNDIR OG UMHVÉRFIGERÐUNAR SKAL MINNST VERA 150 mm SANDLAG.
ALLIR STÚTAR INNAN VIÐ GRUNN SKAL LOKAÐ MEÐ ÞAR TILGERÐU LOKI. STÚTAR SKULU ENDA A.M.K 50 MM UNDIR NEÐRI BRÚN Á BOTNPLÖTU-EINANGRUNAR.

HEIMÆÐ OG INNTAK FYRIR KALT VATN

NÚVERANDI KALDAVATNSHEIMÆÐ ER DN100 OG MUN SÚ STÆRÐ HALDA SÉR EN FÆRA ÞARF HEIMÆÐ ÞANNIG AÐ HÚN HENTI NÝJU SKIPULAGI.

DÆMIGERT SNID Á FRÁGANGI GRUNNLAGNA

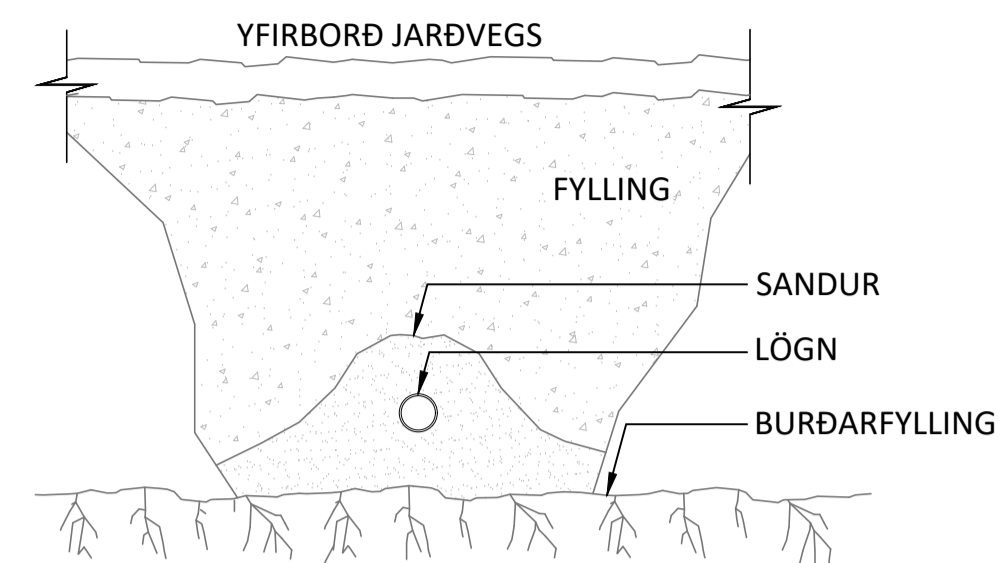

DÆMIGERT SNID Á FRÁGANGI LAGNA Í GEGNUM SÖKKULVEGGI

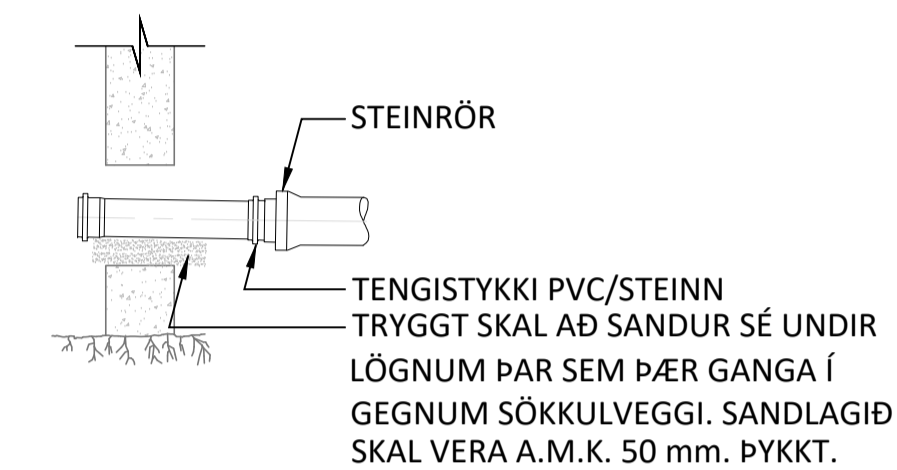

FRÁGANGUR Á NIÐURFALLI MEÐ PLASTSANDFANGI

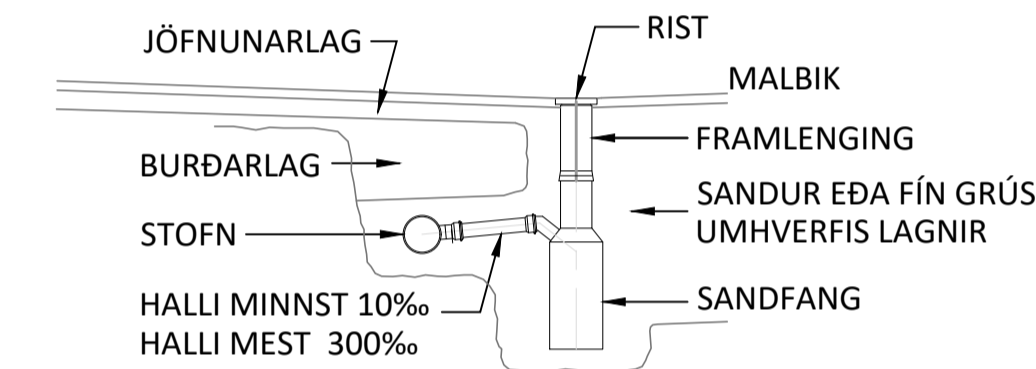

DÆMIGERÐUR FRÁGANGUR Á STÚTUM

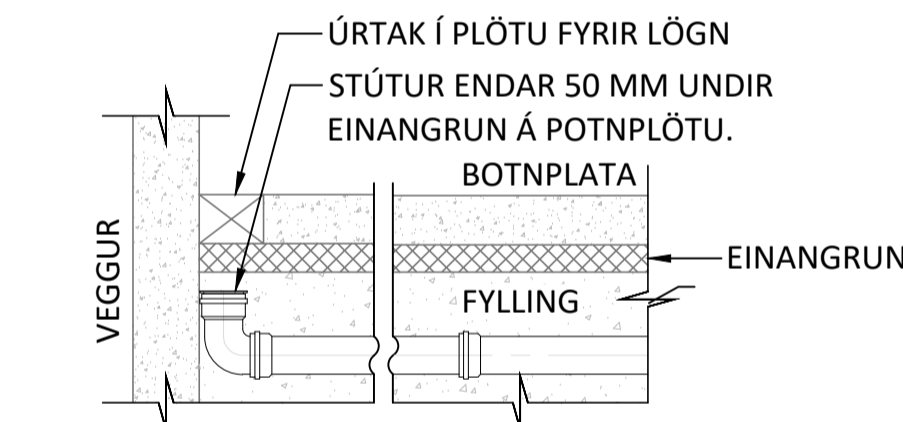

DÆMIGERÐUR FRÁGANGUR Á ÞERRILÖGNUM

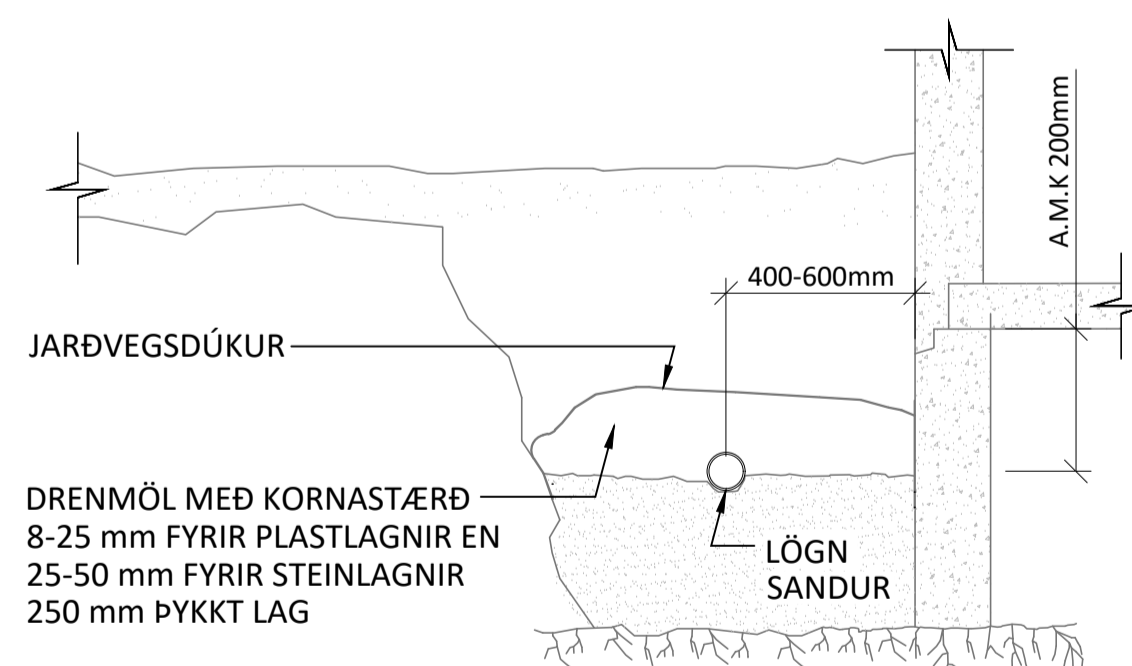

EIRÍKSBUÐ

AFSTÖÐUMYND



KERFISNÚMER OG KERFISHEITI

| KERFISNÚMER | LAGNAKERFI |
|-------------|--------------------------|
| 1 | HITAKERFI |
| 2 | NEYSLU- OG FRÁVEITUKERFI |
| 3 | LOFTRÆSIKERFI |
| 4 | VATNSÚÐAKERFI |
| 5 | SNJÓBRÆÐSLUKERFI |
| 6 | KÆLI- OG GASKERFI |

ÚTSÝRING KERFISNÚMERA OG MERKING ÍHLUTA

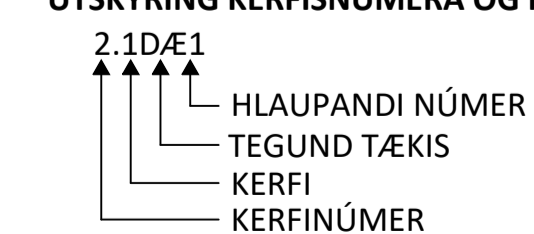

ÁRITUN HÖNNUNARSTJÓRA: KT.
SÉRUPPRÁTTUR ER Í SAMREMI VIÐ ABALUPPRÆTTI. DAGS.ÚTG.
VERKNR: DAGS.ÚTG.

NR. DAGS. LYSING

MÚLI - BÚRFELLSTÖÐ

VIÐBYGGING VIÐ EIRÍKSBUÐ SKEIÐA- OG GNÚPVERJARHR.

FRÁVEITUKERFI
ALMENNAR SKÝRINGAR
AFSTÖÐUMYND

SAMPYKKT: KT.

HÖNNUNUR YFIRFARID DAGS. ÚTG. DAGS. BREYTT. 270760-4229

HPV hjalti@ferill.is ÞAG 06.06.23

MKV. (A1) VERKNR. TEIKN. NR. BREYTT.

20138 2-0001

Ferill ehf. Mörkin 1 108 Reykjavík Sími: 575 1600 www.ferill.is

DÆMIGERT SNIÐ Á FRÁGANGI FITUGILDRU OG FASTEFNASKILJU

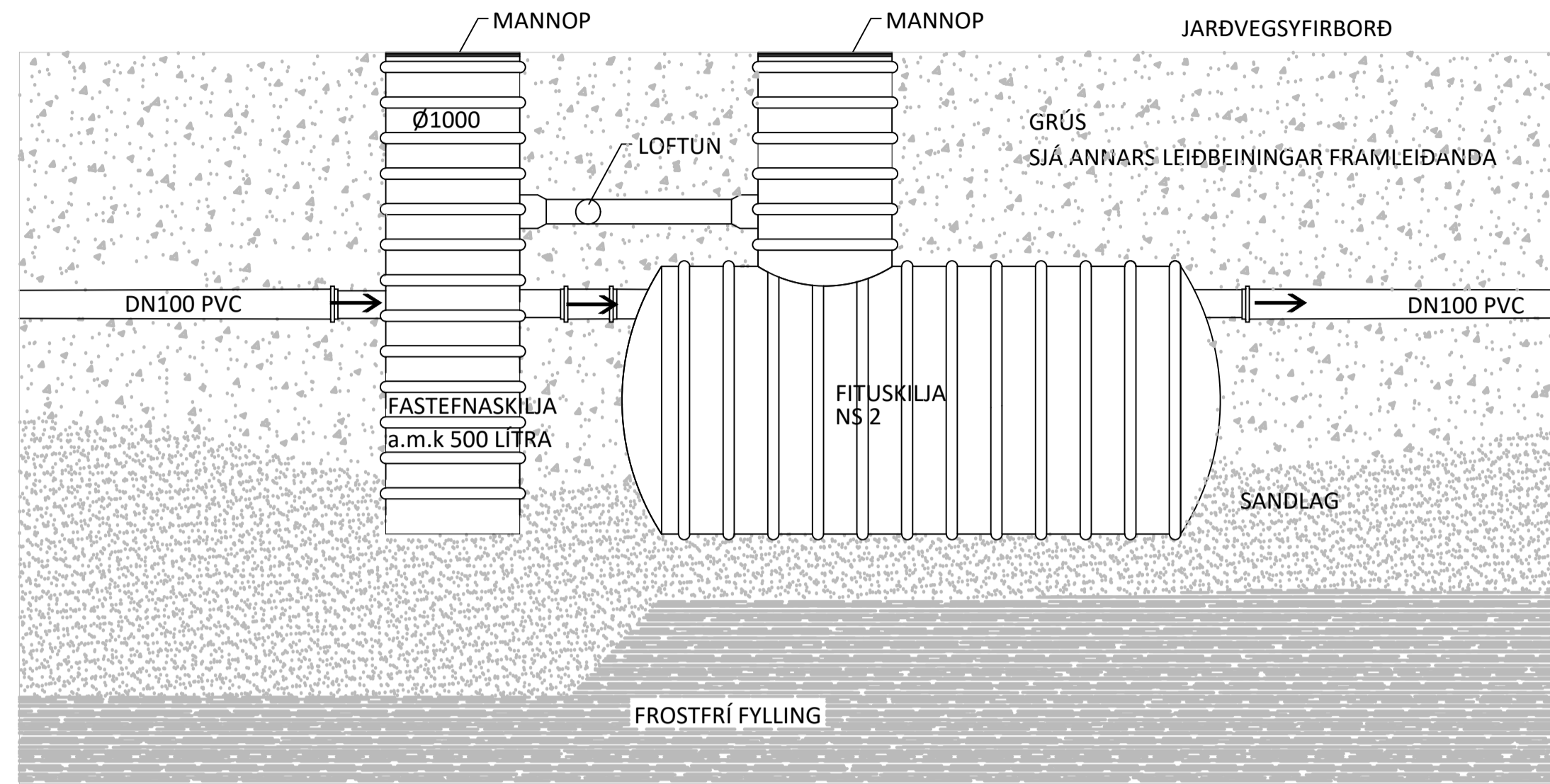

FITUSKILJA

VIÐ STÆRÐARÁKVÖRÐUN Á FITUSKILJU ER NOTAST VIÐ REIKNIADFERÐ SEM BYGGIST Á NOTKUN Á HÚSNÆÐIS. Í ÞESSU TILFELLI ER UM AÐ RÆÐA MÖTUNEYTI.

MEÐALTALS VINNSLUTÍMI Á DAG, $t = 12$ klst
 FJÖLDI VINNUDAGA, $d = 7$ DAGAR
 MAGN AF VATNI NOTAÐ Í MÖTUNEYTI Í HVERJIA MÁLTÍÐ, $V = 5$ l/MÁLTÍÐ
 FASTI (PEAK FLOW COEFFICIENT) SEM TEKUR MIÐ AF TEGUND ELDHÚSA (TAFLA A.5), $F = 20$ [-]

ALLS ERU 4 MÁLTÍÐIR Á DAG OG ALLS GERT RÁÐ FYRIR 30 MANNS Í MAT Á DAG

HÁMARKS NOTKUN Á VATNI HVERN DAG
 $V = M * V = 600$ l/DAG

STÆRSTA HUGSANLEGA FLÆÐI AF SPILLIVATNI
 $Q_s = V * F / 3600 * t = 600 * 20 / 3600 * 12 = 0,28$ l/s

TIL AÐ FINNA NS ÞARF AÐ TAKA TILLIT TIL NOKKURA FAKTORA EINS OG HITASTIG Á SPILLIVATNI, DENSITY Á FITU OG NOTKUNN Á HREINSIMIDLI.

HITASTUÐULL (TAFLA 1, 6.2.2), $ft = 1,3$ [-]
 EÐLISPYNGDARSTUÐULL Á FITU (ANNEX B), $fd = 1$ [-]
 HREINSISTUÐULL FYRIR HREINSIMIDIL (TAFLA 2, 6.2.4), $fr = 1,3$ [-]

NAFNAMÁL SKILJU NS = $Q_s * ft * fd * fr = 1,69$

FASTEFNASKILJA ER $200 * NS = 338$ [l]

VALIN SKILJUSTÆRÐ NS = 2 OG FASTEFNASKILJA = 500 L.

SKILJUNA SKAL KAUPA AF VIÐURKENNDUM FRAMLEIÐANDA SLÍKRA FITUSKILJA OG ER UPPBYGGINGHÁÐ FRAMLEIÐANDA. SKILJAN SKAL VERA UPPBYGGÐ FYRIR UMFERÐARÞUNGA OG SKULLU LOK VERA STEYPUJÁRNSLOK GERÐ FYRIR UMFERÐARÞUNGA.

DÆMIGERÐUR FRÁGANGUR Á KALDAVATNSINNTAKI

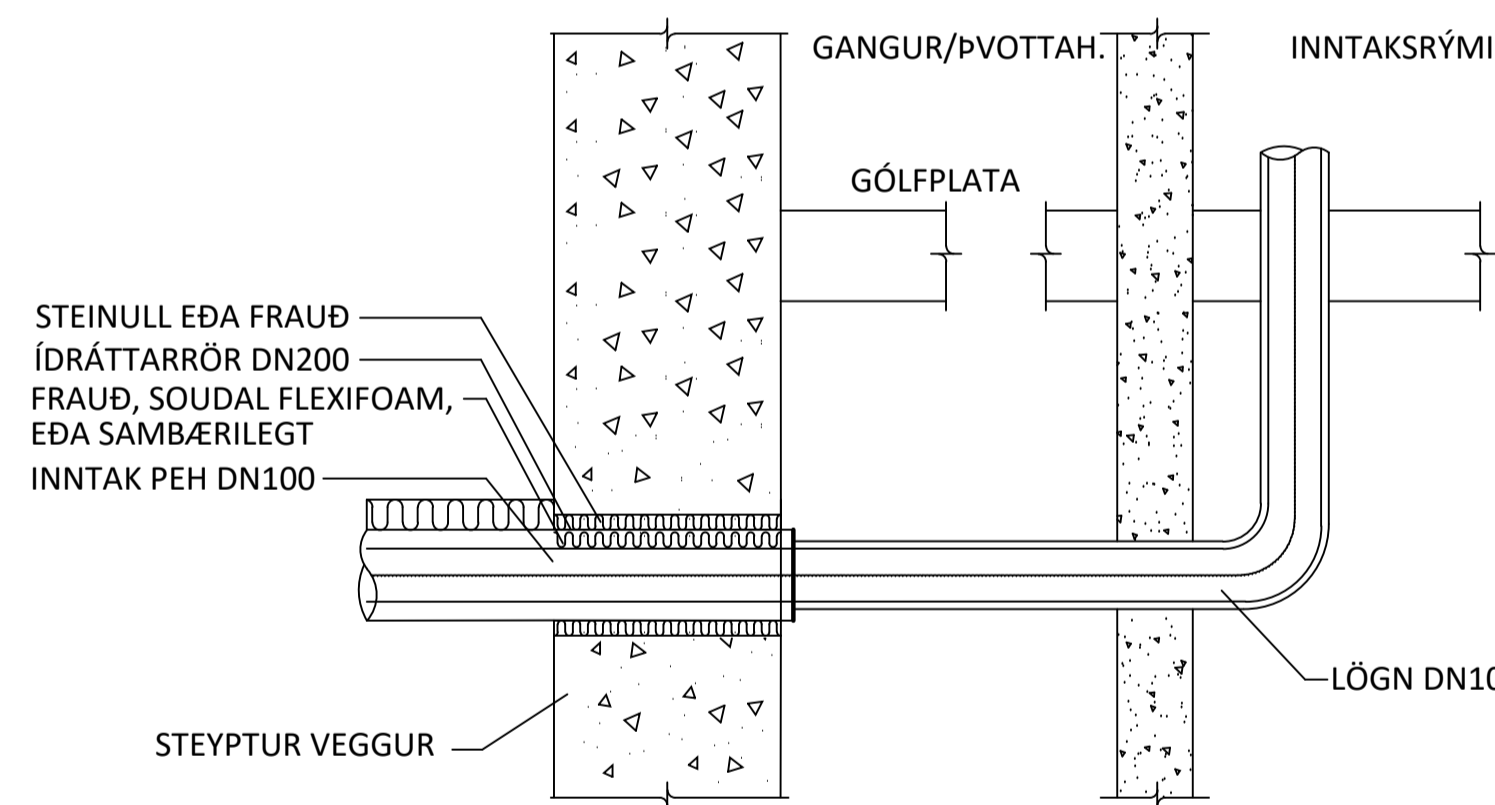

DÆMIGERT SNIÐ Á FRÁGANGI TENGIBRUNNS FYRIR LAGNABEÐ

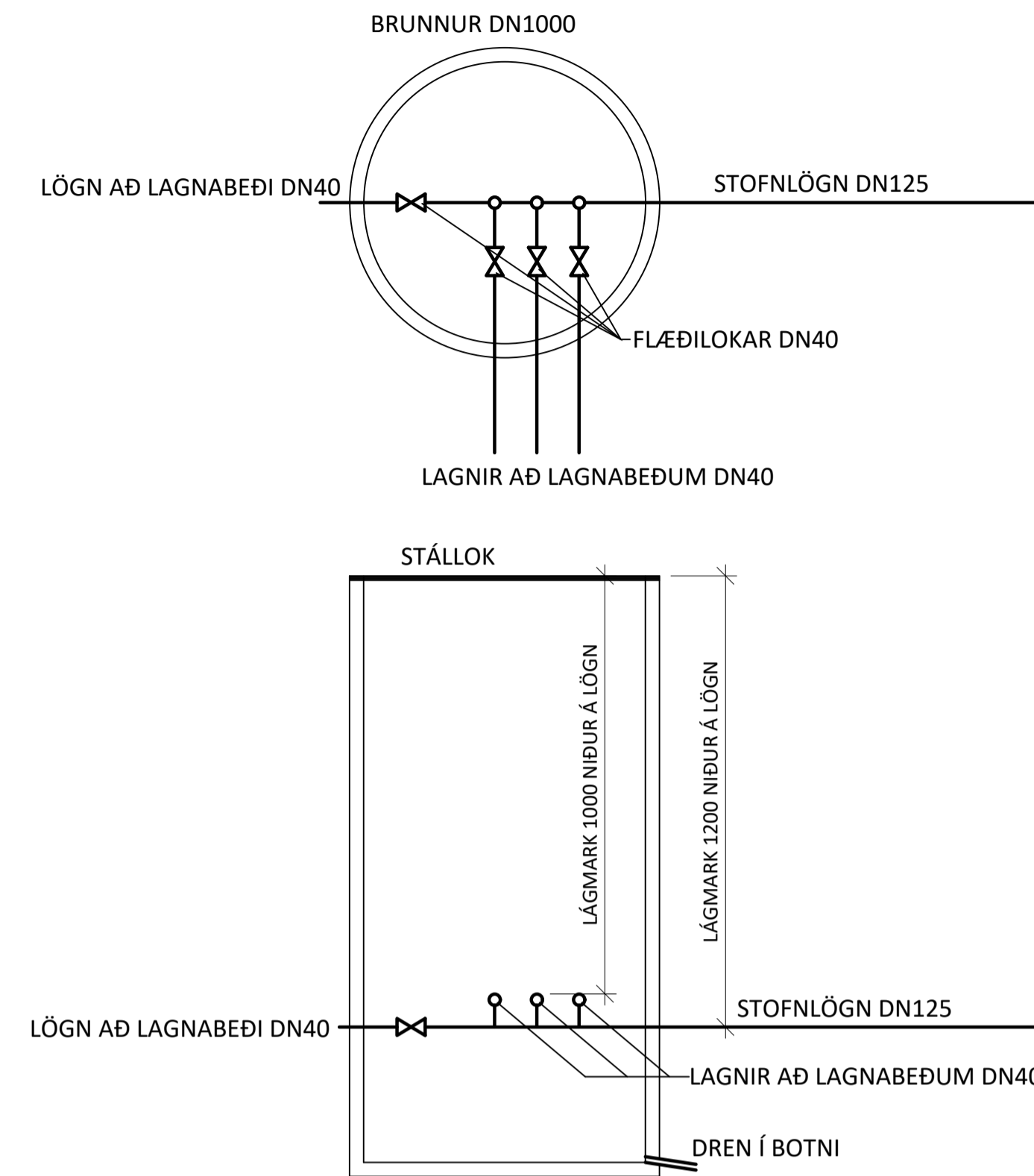

DÆMIGERÐUR FRÁGANGUR Á LÖGNUM FRÁ LAGNABEÐI INN Í BYGGINGU

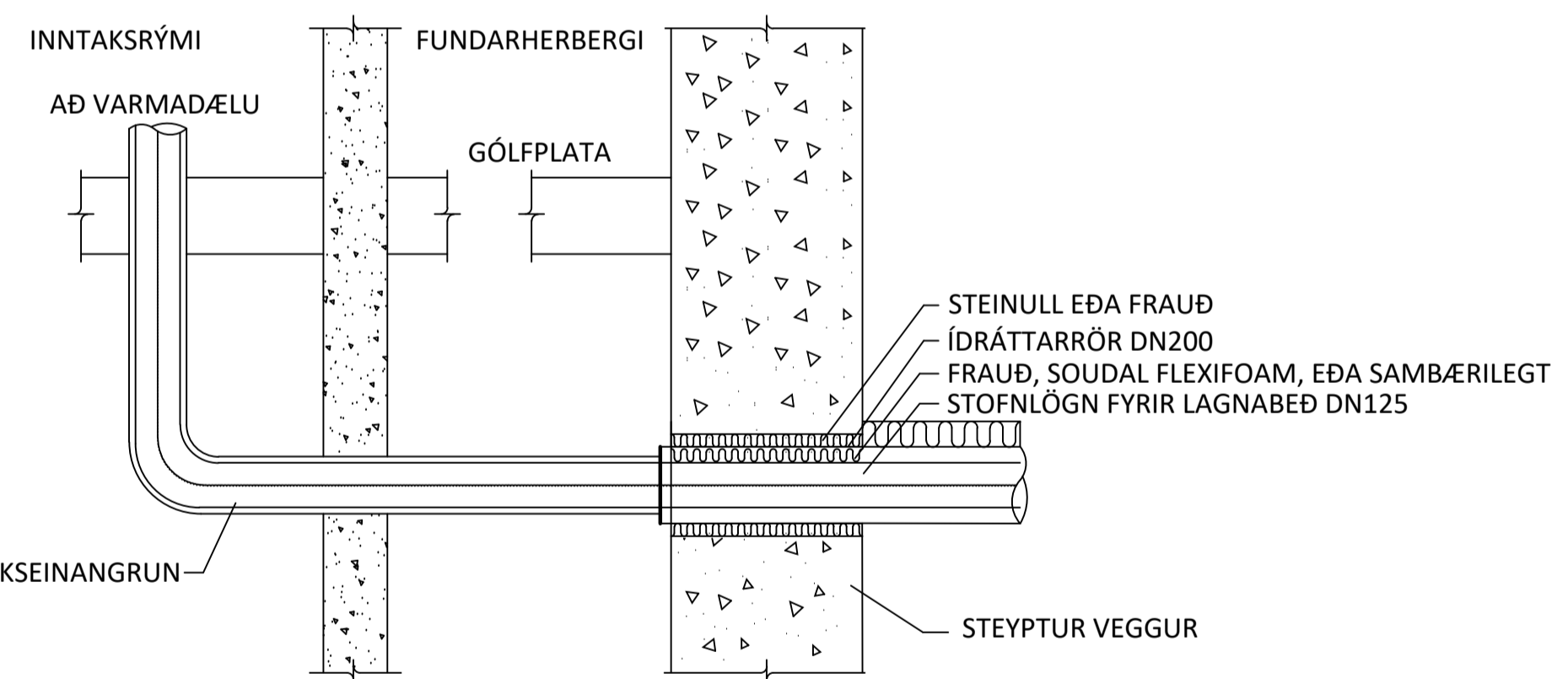

DÆMIGERÐUR FRÁGANGUR Á LÖGN Í LAGNABEÐI

FJARDLÆGÐ MILLI LAGNA SKAL VERA AÐ LÁGMARKI 2 METRAR
 NOTA SKAL UPPGRÖFT FRÁ BYGGINGU YFIR LAGNIR HÁMARKS HÆÐ JARÐVEGS 1200 mm EÐA AÐ JARÐVEGUR FARI EKKI OFAR EN AÐLIGGIANDI VEGUR

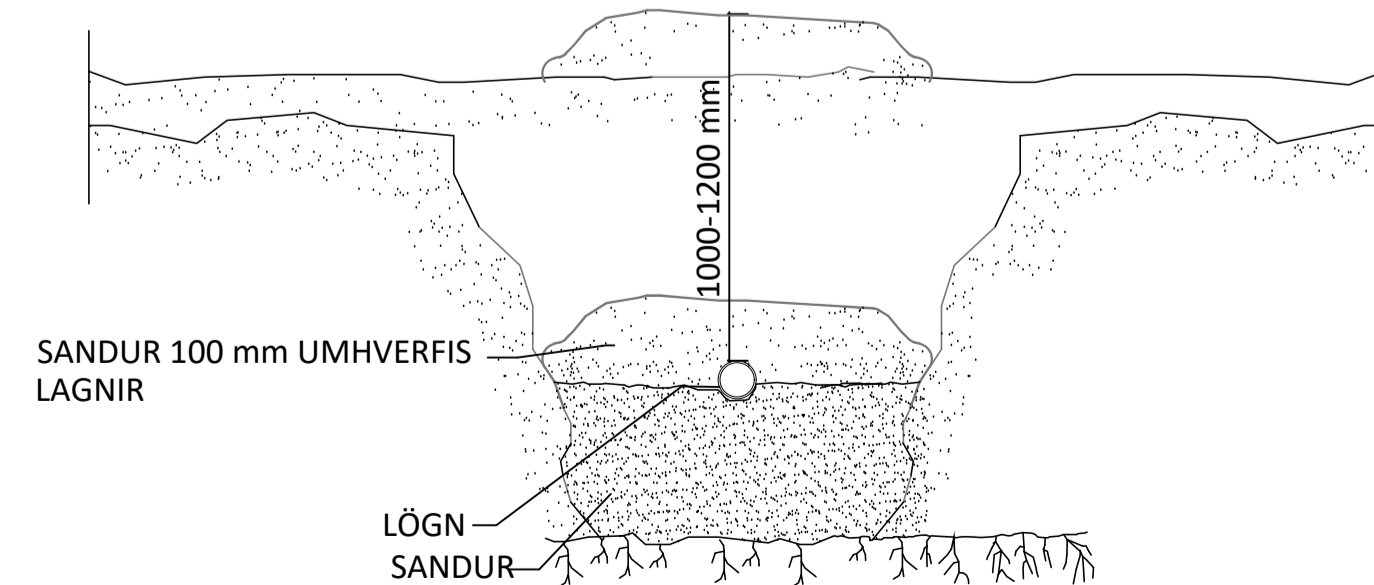

DÆMIGERÐUR FRÁGANGUR Á LÖGN Í LAGNABEÐI LAGNIR SKERAST

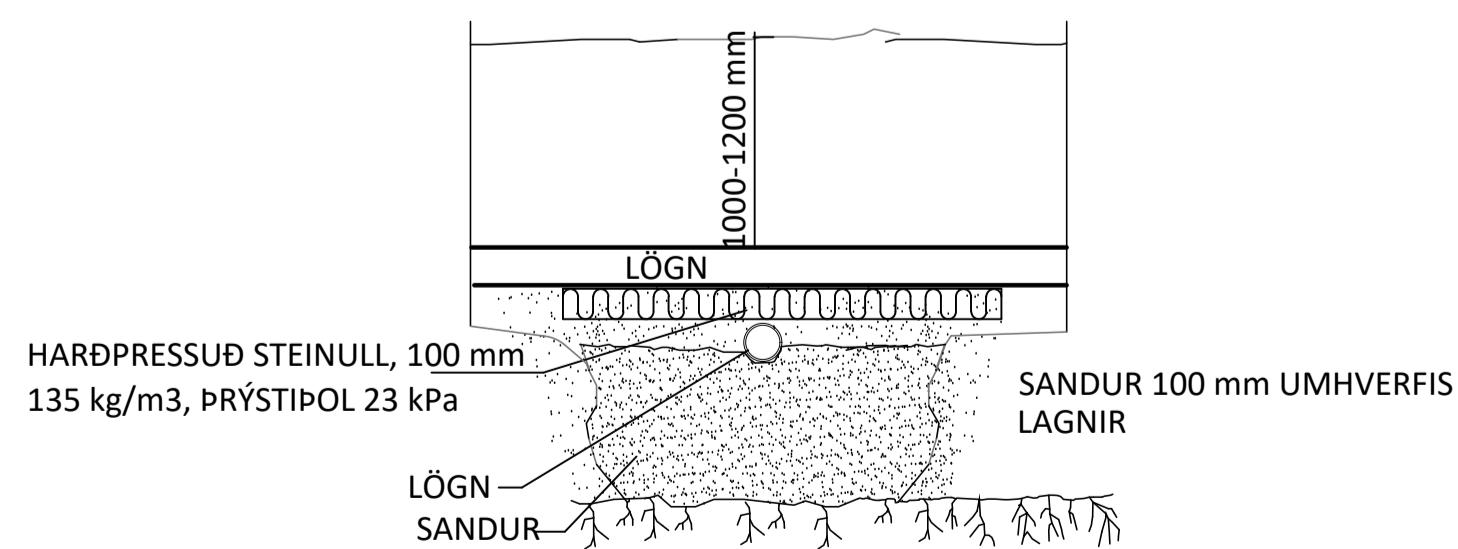

EINNIG SKAL SETJA HARÐPRESSAÐA ULL Á MILLI LAGNA PAR SEM LAGNIR NÁ EKKI 2 m, Á MILLI SÍN (AÐ OG FRÁ BYGGINGU).

ÁRITUN BYGGINGARFULLTRÚA

ÁRITUN HÖNNUNARSTJÓRA: KT.
 SÉRUPPDRATTUR ER Í SAMRÆMI VIÐ ABALUPPDRETTI.
 VERKNR: DAGS.ÚTG.

NR. DAGS. LYSING

ferill
 VERKFRÆÐISTOFA

MÚLI - BÚRFELLSTÖÐ
 VIÐBYGGING VIÐ EIRÍKSBUÐ SKEIÐA- OG GNÚPVERJARHR.

FRÁVEITUKERFI OG LAGNABEÐ
 FITUGILDRA
 SKÝRINGARMYND

SAMPYKKT: KT. 270760-4229
 HÖNNUÐUR YFIRFARID DAGS. ÚTG. DAGS. BREYTT.
 HPV hjalti@ferill.is DAG 06.06.23
 MKV. (A1) VERKNR. TEIKN. NR. BREYTT.
 20138 2-0002
 Ferill ehf. Mörkin 1 108 Reykjavík Sími: 575 1600 www.ferill.is

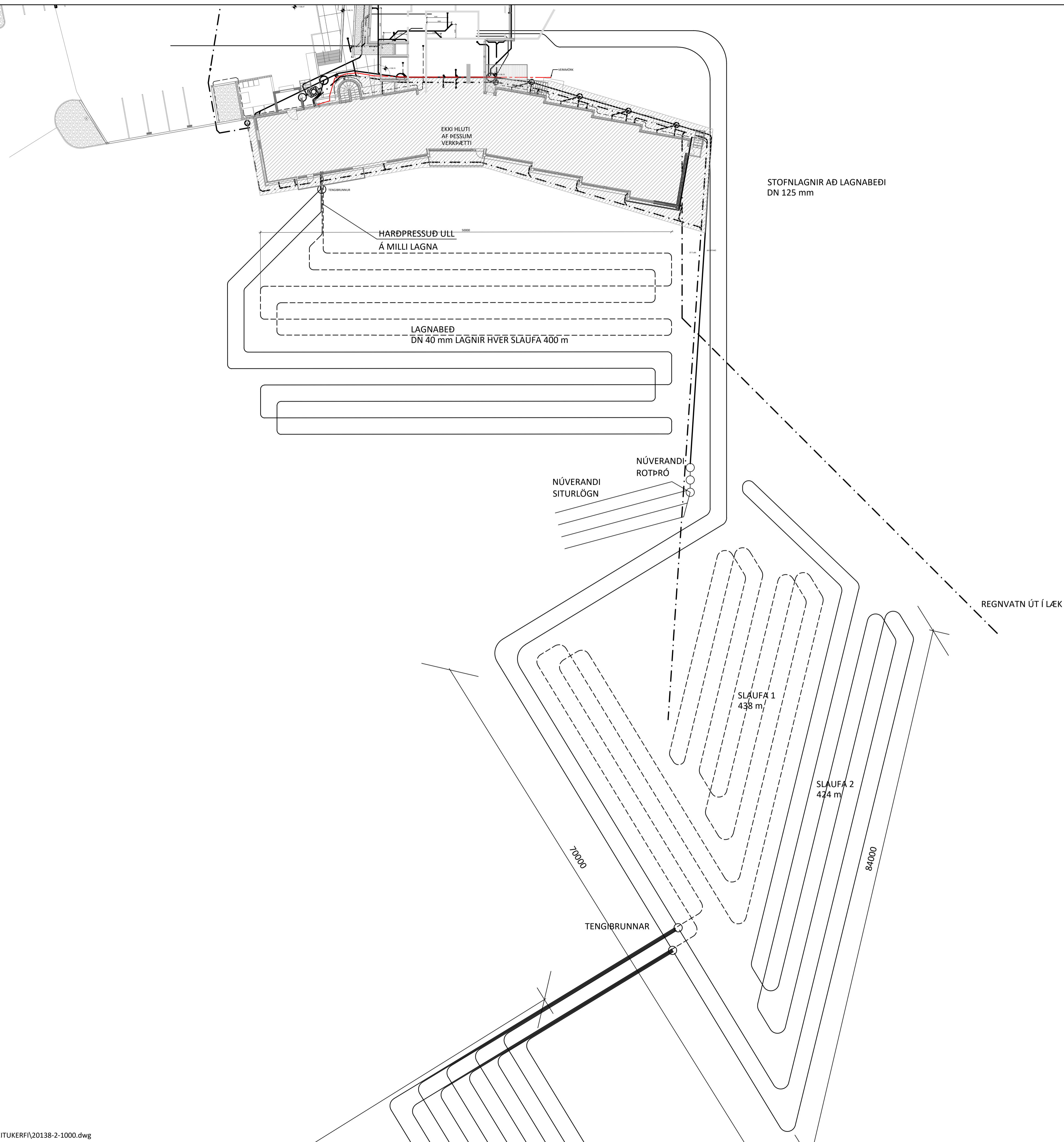

NR. DAGS. LÝSING



MÚLI - BÚRFELLSTÖÐ
VIÐBYGGING VÍÐ EIRÍKSBUÐ SKEIÐA- OG GNÚPVERJARHR.
LAGNABEDI FYRIR VARMADÆLU
GRUNNMÝND

SAMPYKKT: KT. 270760-4229

HÖNNUÐUR YFIRFARIÐ DAGS. ÚTG. DAGS. BREYTT.
HPV hjalti@ferill.is ÞAG 06.06.23

MKV. (A1) VERKNR. TEIKN. NR. BREYTT.
1:250 20138 2-1000

Ferill ehf. Mörkin 1 108 Reykjavík Sími: 575 1600 www.ferill.is

BR. DN600
BOTNLAUS

GRJÓTPÚKK
MÖL 25-50 mm
STÆRD 15 m³
JARÐVEGSDÚKUR YFIR PÚKK

ÖNDUN FRÁ FITUSKILJU AÐ SAFNKASSA

ÁRITUN HÖNNUNARSTJÓRA: KT.
SÉRUPPRÁTTUR ER Í SAMRÆMI VÍÐ ABALUPPDRETTI.
VERKNR: DAGS.ÚTG:



EKKI HLUTI
AF ÞESSUM
VERKBÆTTI

TENGIBRUNNUR

NR. DAGS. LÝSING



MÚLI - BÚRFELLSTÖÐ

VÍÐBYGGING VÍÐ EIRÍKSBUÐ SKEIÐA- OG GNÚPVERJARHR.

FRÁVEITUKERFI
JARÐHÆÐ
GRUNNMYND

SAMPYKKT: KT. 270760-4229

HÖNNUÐUR YFIRFARÍÐ DAGS. ÚTG. DAGS. BREYTT.
HPV hjalti@ferill.is ÞAG 06.06.23

MKV. (A1) VERKNR. TEIKN. NR. BREYTT.
1:100 20138 2- 1001

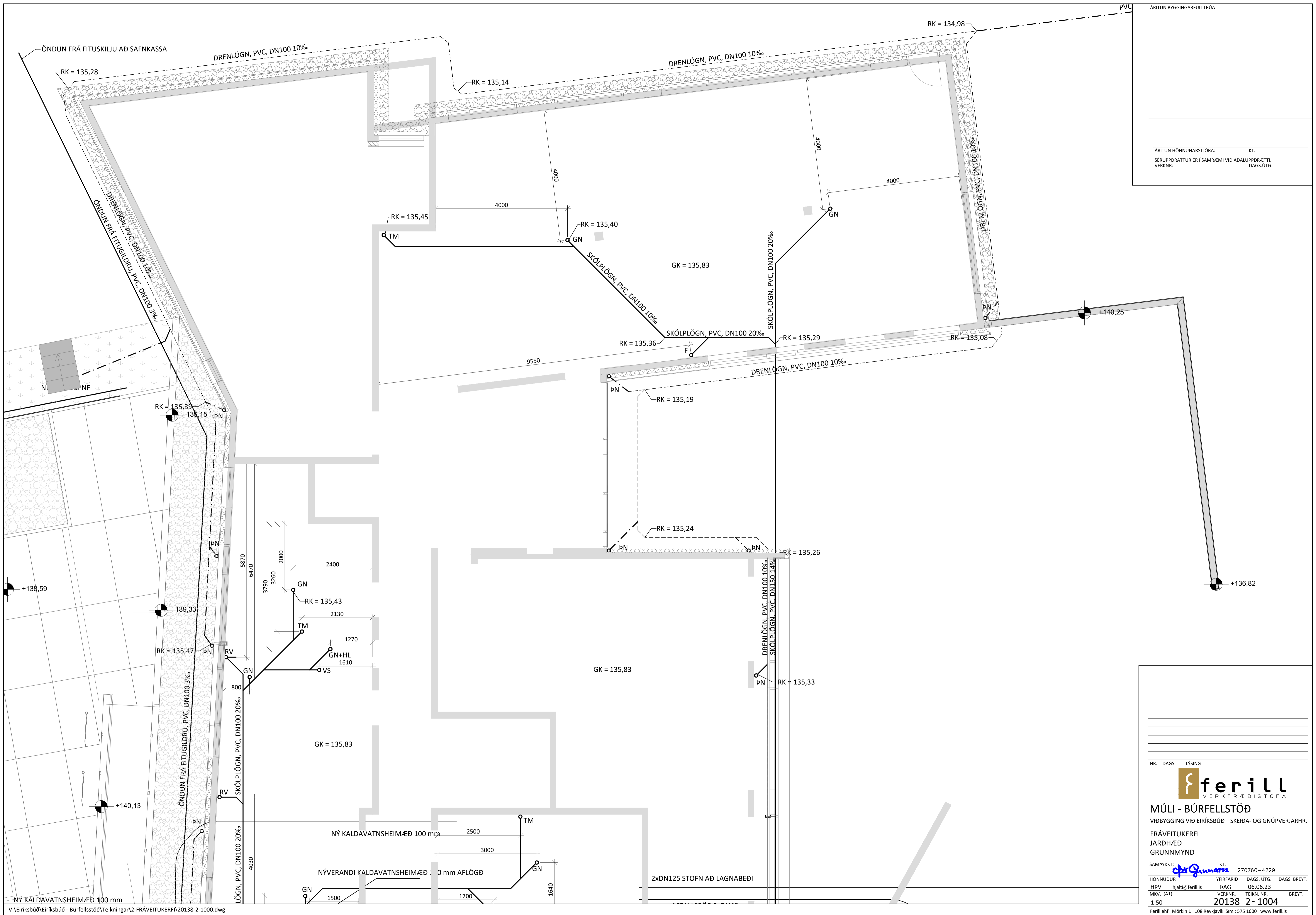

ÁRITUN BYGGINGARFULLTRÚA

ÁRITUN HÖNNUNARSTJÓRA: KT.
 SÉRUPPDRATTUR ER Í SAMREMI VÍÐ ABALUPPDRETTI. DAGS.ÚTG.
 VERKNR: DAGS.ÚTG.

| | | |
|---|------------------|--------------|
| NR. | DAGS. | LYSING |
|  ferill <small>VERKFRÆÐISTOFA</small> | | |
| MÚLI - BÚRFELLSTÖÐ VÍÐBYGGING VÍÐ EIRÍKSBUÐ SKEIÐA- OG GNÚPVERJARHR. | | |
| FRÁVEITUKERFI JARÐHÆÐ GRUNNMYND | | |
| SAMÞYKKT:  KT. 270760-4229 | | |
| HÖNNUÐUR | YFIRFARIÐ | DAGS. ÚTG. |
| HPV | hjalte@ferill.is | DAG 06.06.23 |
| MKV. (A1) | VERKNR. | TEIKN. NR. |
| 1:50 | 20138 | 2-1004 |
| <small>Ferill ehf. Mörkin 1 108 Reykjavík Sími: 575 1600 www.ferill.is</small> | | |

ÁRITUN HÖNNUNARSTJÓRA: KT.
SÉRUPPDÁTTUR ER Í SAMRÆMI VÍÐ ABALUPPDRETTI.
VERKNR: DAGS.ÚTG:

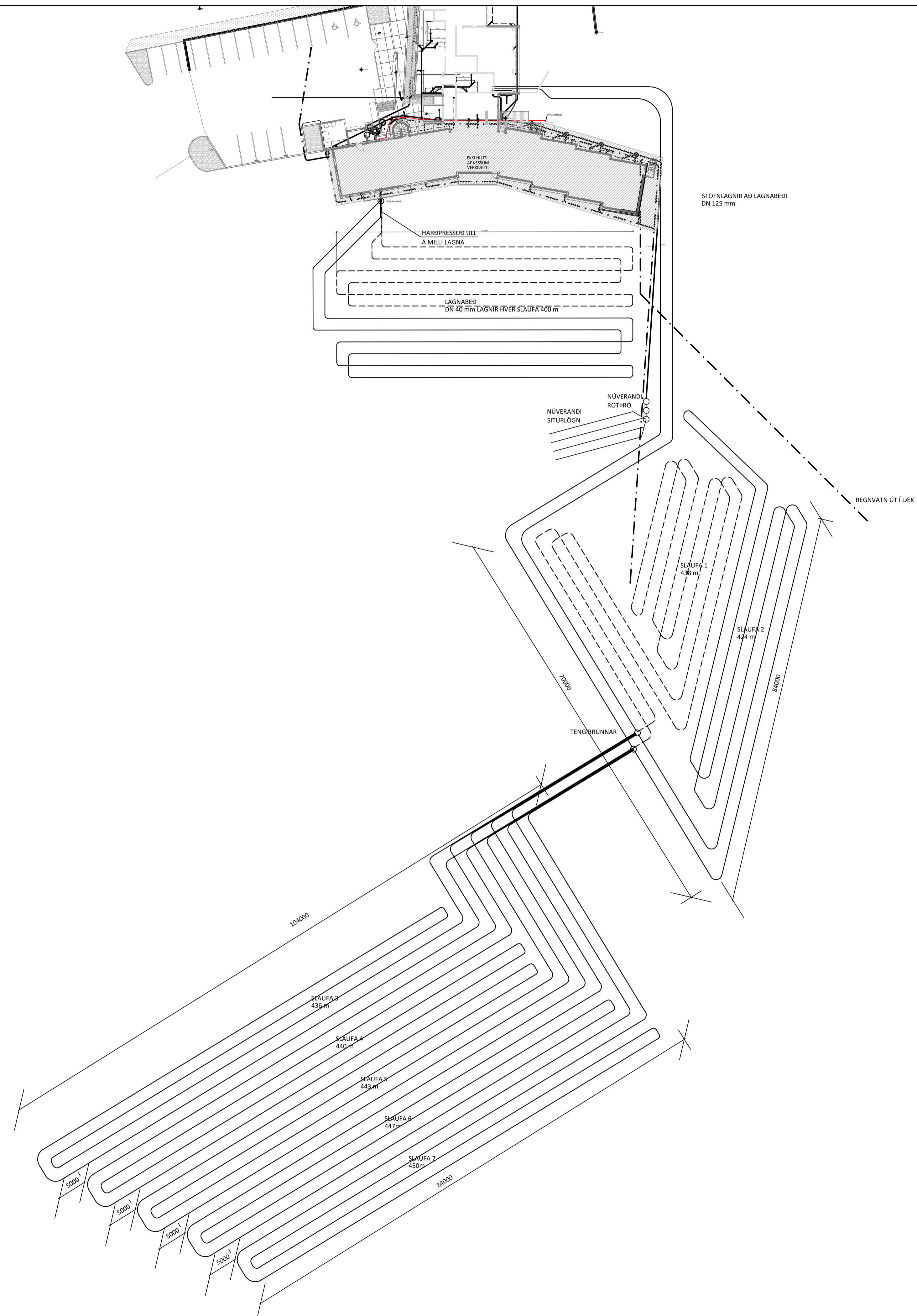

NR. DAGS. LÝSING



MÚLI - BÚRFELLSTÖÐ

VIÐBYGGING VÍÐ EIRÍKSBUÐ SKEIÐA- OG GNÚPVERJARHR.

LAGNABEDI FYRIR VARMADÆLU
YFIRLITSMYND

SAMPYKKT: KT. 270760-4229

HÖNNUÐUR YFIRFARID DAGS. ÚTG. DAGS. BREYT.

HPV hjalti@ferill.is DAG 06.06.23

MKV. (A1) VERKNR. TEIKN. NR. BREYT.

1:400 20138 2- 1010

Ferill ehf. Mörkin 1 108 Reykjavík Sími: 575 1600 www.ferill.is

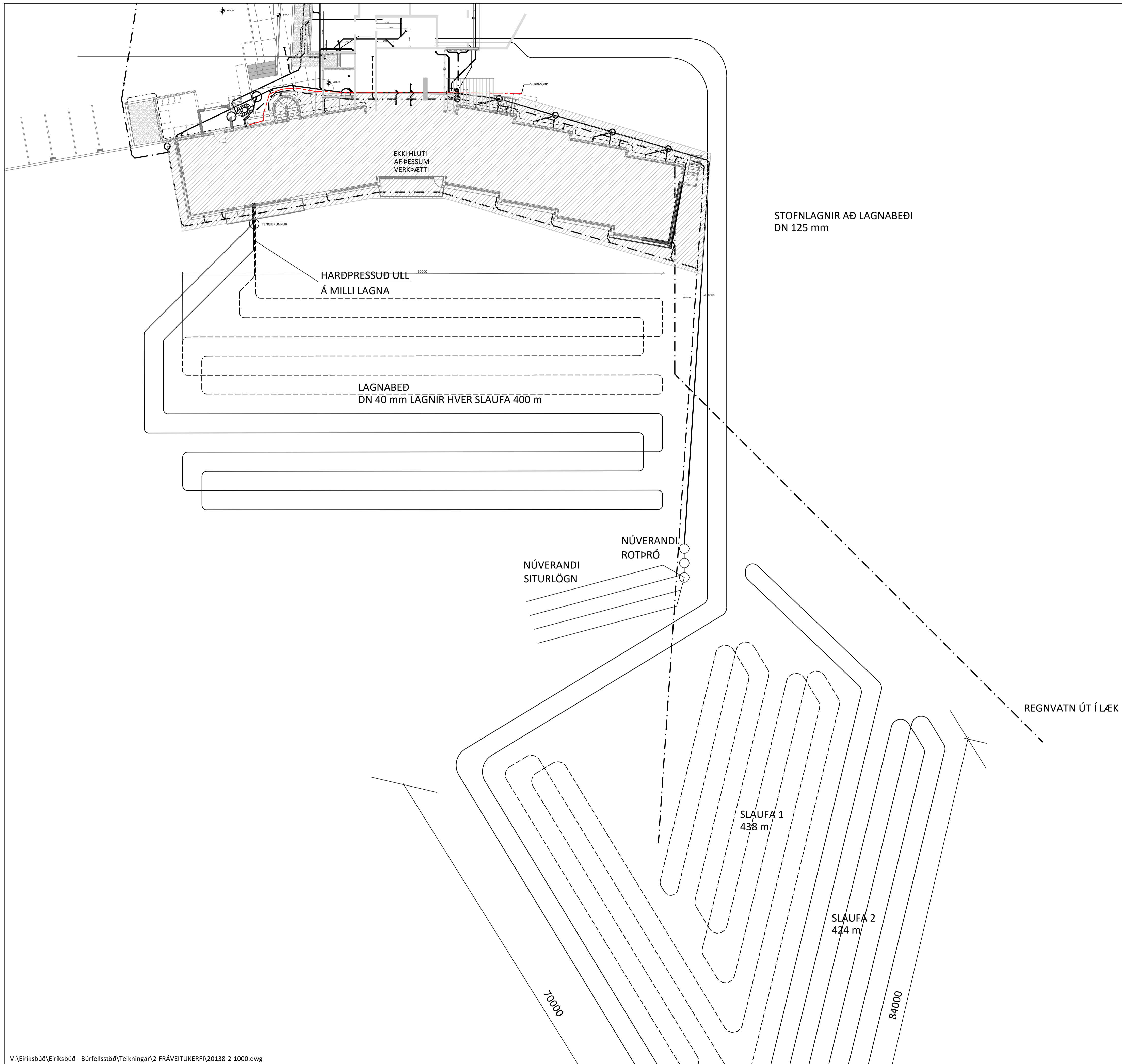

NR. DAGS. LÝSING



MÚLI - BÚRFELLSTÖÐ
VIÐBYGGING VÍÐ EIRÍKSBUÐ SKEIÐA- OG GNÚPVERJARHR.
LAGNABEÐ FYRIR VARMADÆLU
GRUNNMÝND

SAMPYKKT: KT. 270760-4229

HÖNNUÐUR YFIRFARID DAGS. ÚTG. DAGS. BREYTT.
HPV hjalti@ferill.is DAG 06.06.23

MKV. (A1) VERKNR. TEIKN. NR. BREYTT.
1:200 20138 2-1011

Ferill ehf. Mörkin 1 108 Reykjavík Sími: 575 1600 www.ferill.is

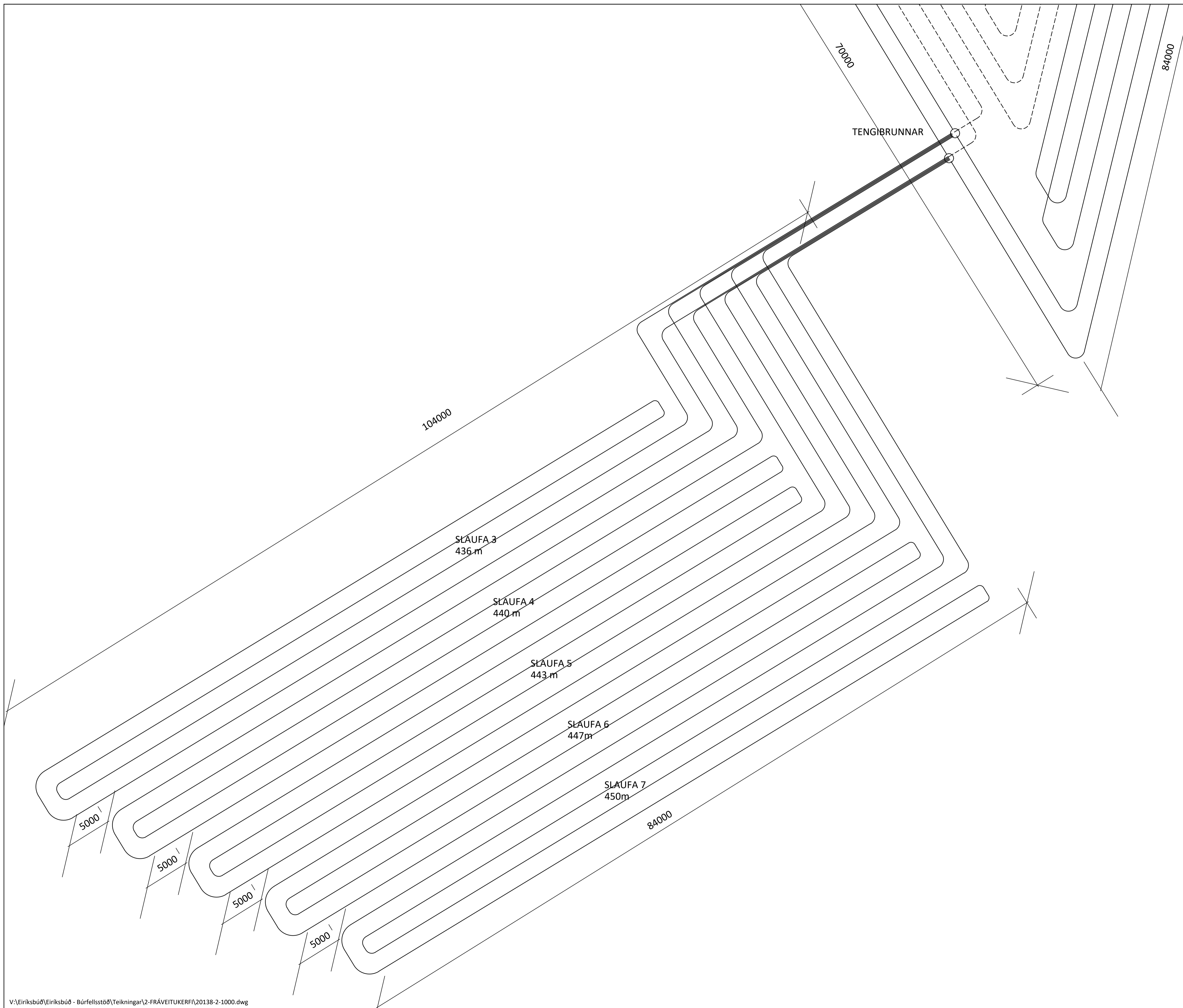

NR. DAGS. LÝSING



MÚLI - BÚRFELLSTÖÐ
 VÍÐBYGGING VÍÐ EIRÍKSBUÐ SKEIÐA- OG GNÚPVERJARHR.
 LAGNABEÐ FYRIR VARMADÆLU
 GRUNNMÝND

| | | | | |
|---|-------------------|------------|---------------|-------------|
| SAMPYKKT: | | KT. | | 270760-4229 |
| HÖNNUÐUR | YFIRFARIÐ | DAGS. ÚTG. | DAGS. BREYTT. | |
| HPV | hjalpti@ferill.is | DAG | 06.06.23 | |
| MKV. (A1) | | VERKNR. | TEIKN. NR. | BREYTT. |
| 1:200 | | 20138 | 2-1012 | |
| Ferill ehf. Mörkin 1 108 Reykjavík Sími: 575 1600 www.ferill.is | | | | |