

# Sæludalur-Nýbygging

Skipholti 3

846

Rafkerfi

R-24-01-01

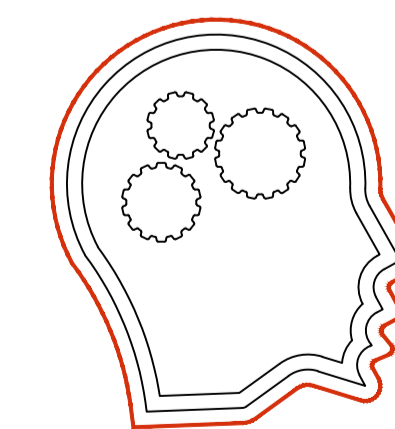
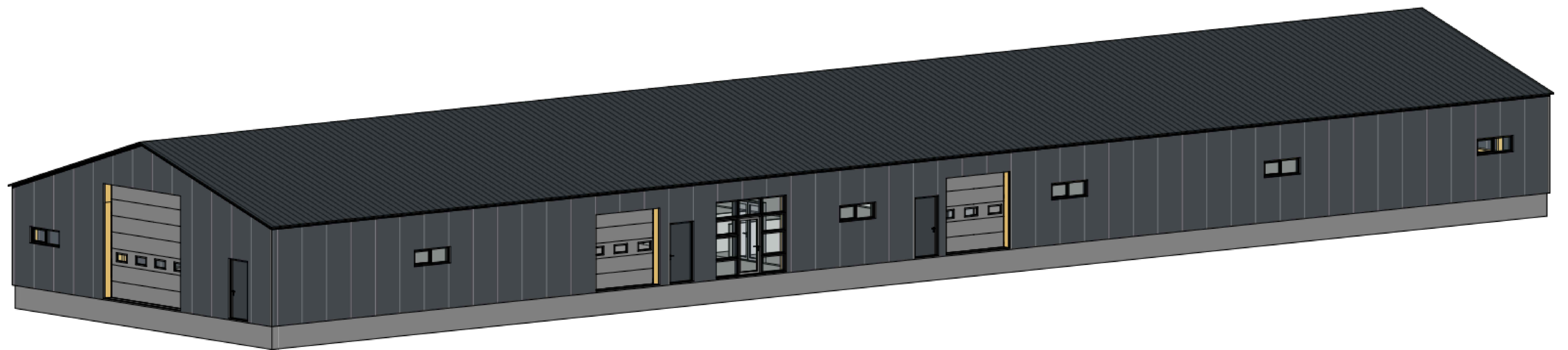

HUGMYND

HÖGNASTÍG 14  
845 FLÚÐIR  
S:699-0757  
HUGMYND@SIMNET.IS

STOFNTAFLA ST. 01

3/N ~ 400/230V TN-C-S

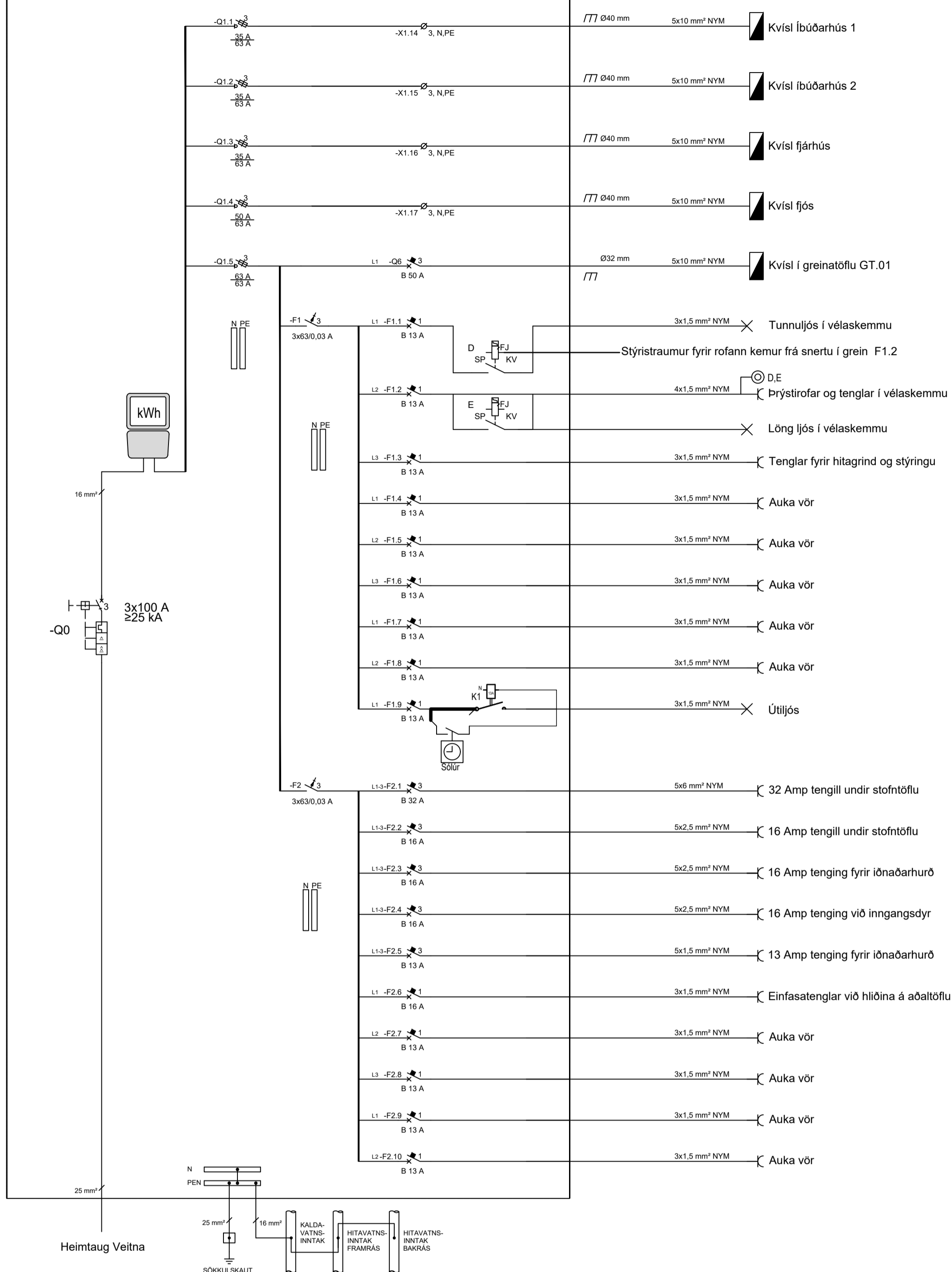

Skápur u.þ.b. (h x b x d)  
775x365x150 mm

GREINATAFLA GT. 01

3/N ~ 400/230V TN-C

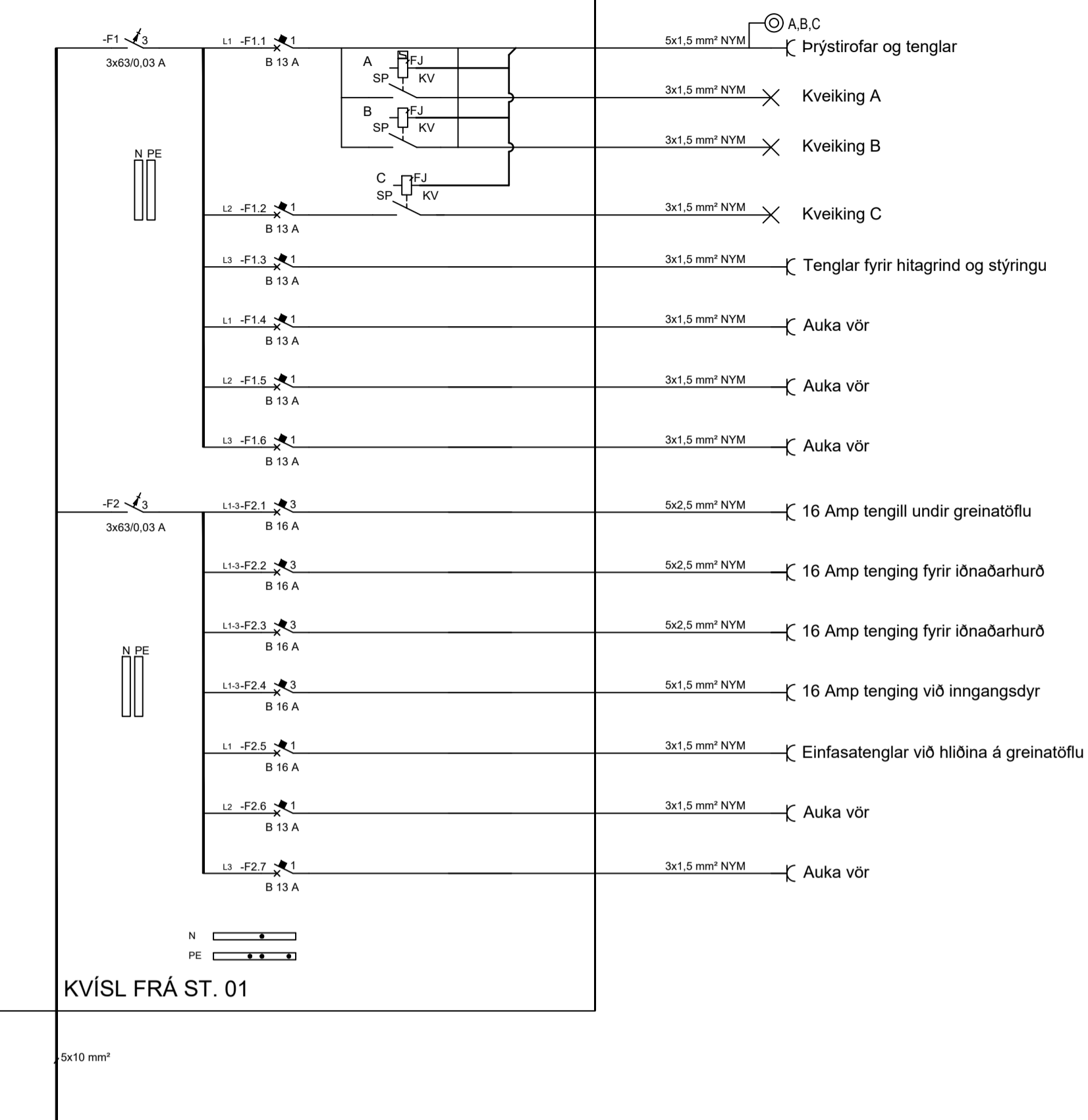

KVÍSL FRÁ ST. 01

Almenn  
raflagnatákn

- Almenn raflögn
- - - Raflögn í gólf
- ⊥ Tengill
- 3 Fasa tengill
- ⊥<sup>2</sup> Tengill, tvöfaldur
- ⊙ Prýstirofi
- Loftaðós
- ⊗ Veggljós, (kveikning a)
- Veggdós
- ⊗ Útljós með rafhlöðu
- ⊗ NL Neyðarljós með rafhlöðu
- ⊥ Jarðbinding
- 2 Fjöldi tengla eða rofa
- GT.01 Úpplysingar um lögn.
- F4,0 GT.01 (greinatáta 1), F4,6 bilunarstraumrofi 4, grein 6
- F1 Bilunarstraumrofi
- F3 Lekaliða sjálfvör
- Q1.3 Neosett
- D Flypprofi fyrir ljós

Raflagnir

Almennar skýringar:

Allar almennar raflagnir eru lagðar í 25mm PVC lagnir, utanliggjandi ídreignar 3x1,5mm strengjum. Málbúnaður búnaðar er 13A.

Gefin hæðarmál eru í cm. frá fullfrágengnu gólfi í miðja dós frá miðri dós í miðja dós. Öll tákn eru táknræð og ber að samræma lagnir að tækjum eftir aðstæðum á staðnum og eftir sérteikningum.

Hæð tengla er 110 cm nema annað sé tekið fram. Hæð veggdósa og útljósas skal samræma við hæð iðnaðarhurða í hverju tilfelli fyrir sig.

**Gæta skal sérstaklega að því að neyðar- og útljós uppfylli kröfur byggingarreglugerðar varðandi lágmarks byrtu fyrir því. Þarf þá meðal annars að gæta að því hverskonar efni er á gólfum. Gera má ráð fyrir að endurskin frá gólfum sé hverfandi**

Við ákvörðun hæðar vinnuljósa skal miða við að þau séu sem næst lofti í hverju tilfelli fyrir sig. Við nákvæma staðsetningu dósa skal farið eftir smíða- og arkitektateikninga hönnuðar. Deiling á ljósum miðast ekki við neina ákveðna tegund af ljósum og þarf því að aðlaga deilinguna til samræmis við þau ljós sem verða sett upp.

Raflagnir í vélaskemmu og hesthúsi eru teiknaðar með fyrirvara uppröðunar og stærð ljósa. Stuðst er við uppsetningu vinnuteikninga sem hönnuði barst fyrir verkið.

Raflagnir fyrir einbýlishús, fjós, fjárhús og bílhleðslustöð eru lagðar með rörum í sökkli frá stofntöflu og út á hlað eftir því sem við. Nánari staðsetning þeirra verður ákveðin síðar að hálfu verkkaupa.

ÚTG.	DAGS.	ÚTGAUFERILL	HANNAÐ TEKN. YFIR.
A	19/01/24	Vinnuteikning	VT/VT/VT
-	-	-	-
-	-	-	-
-	-	-	-
-	-	-	-
-	-	-	-
-	-	-	-
-	-	-	-
-	-	-	-
-	-	-	-

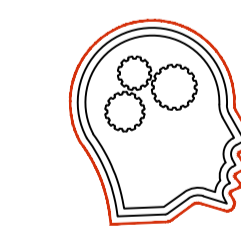

HÖGNASTÍG 14  
845 FLÚÐIR  
S: 699-0757  
HUGMYND@SIMNET.IS

HUGMYND

Sælundalur-Nýbygging

Skipholti 3  
846

Rafkerfi  
Lágspenna  
Rafmagnstöflur og tákn

TEKNIÐMÉR	BLADSTÆRD	HANNAÐ	VT
R-24-01-01	A1	TEKNAD:	VT
Töflur og skýringar		YFIRFARID:	VT
DAGS.	MELIKVARDI	ÚTGÁFA	
2024-01-19	1:50	A	

Dagsetning aðaluppdráttar: 06-06-2023

Hönnuður: Vilberg Tryggvason KT: 050774-3099

Hönnunarráðgjafi: Rögnvaldur Haraldsson KT: 080379-3319

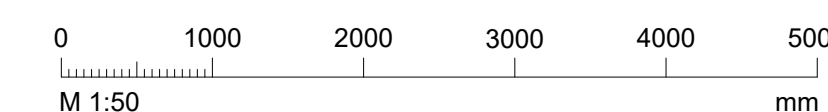

---	---	---
---	---	---
---	---	---
---	---	---
---	---	---
---	---	---
---	---	---
---	---	---
---	---	---
---	---	---
---	---	---

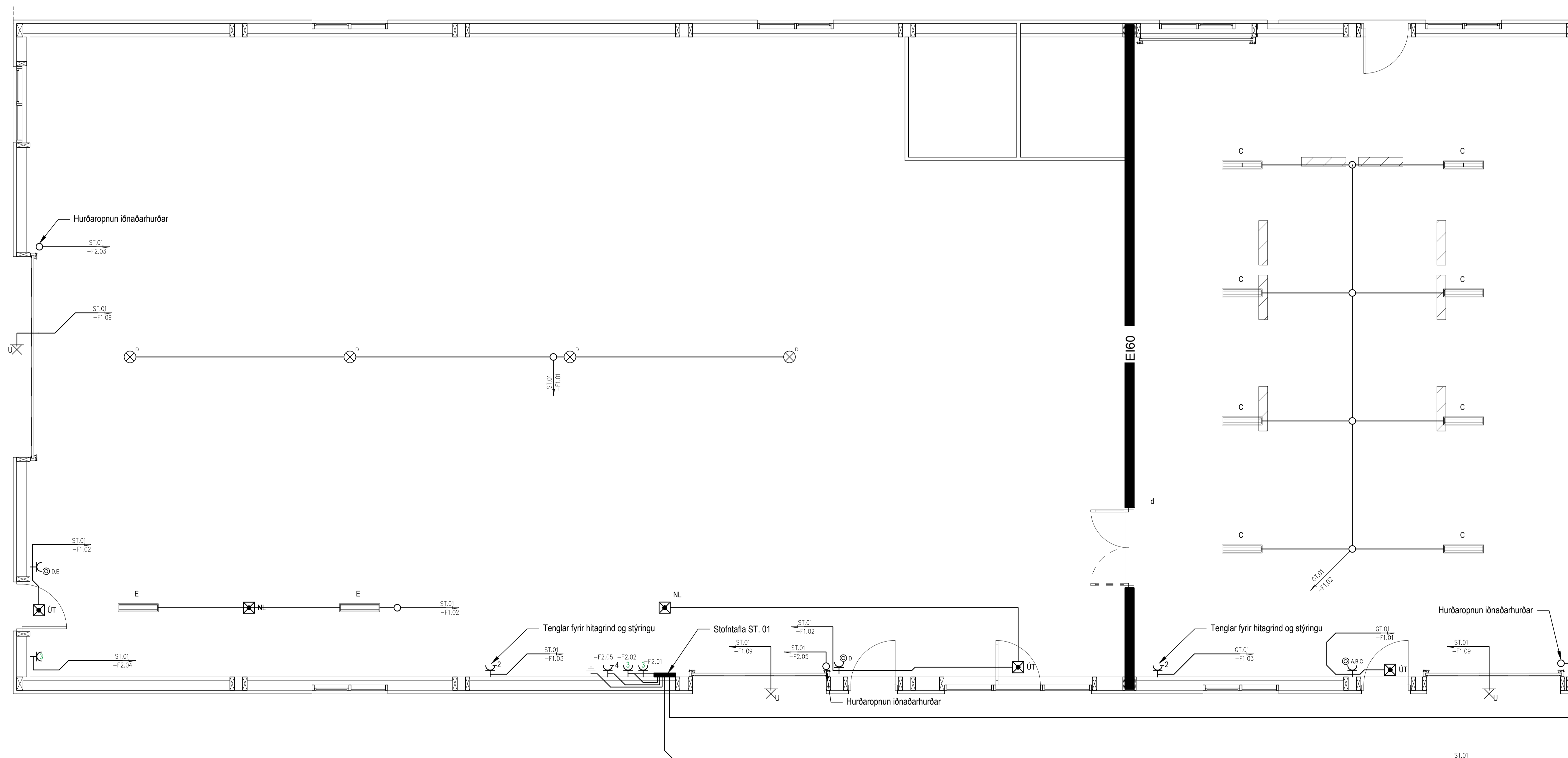

**HÖGNASTÍG 14**  
**845 FLÚÐIR**  
 S:699-0757  
 HUGMYND@SIMNET.IS

**HUGMYND**

**Sæludalur-Nýbygging**  
 Skipholti 3  
 846

Rafkerfi  
 Lágspenna  
 Grunnmynd Rafagna

TEKNIÐMÉR	BLAÐSTJÓRD	HANNAÐ	VT
R-24-01-01	A1	TEKNAÐ	VT
Vélaskemma		YFIRFARID	VT
DAGS.	MÆLIKVARÐI	ÚTGÁFA	
2024-01-19	1:50	<b>A</b>	

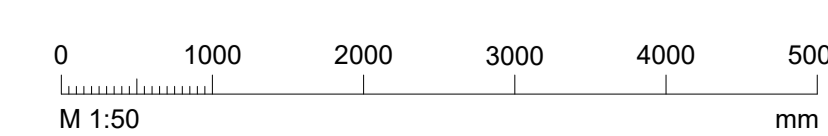

Dagsetning aðaluppdráttar: 06-06-2023  
 Hönnuður: Vilberg Tryggvason KT: 050774-3099  
 Hönnunarsjón: Rögnvaldur Haraldsson KT: 080379-3319

ÚTG.	DAGS.	ÚTGÁFUERILL	HANNAÐ TEKN. YFIRF.
A	19/01/24	Vinnuleikning	VT/VT/VT
-	-	-	-
-	-	-	-
-	-	-	-
-	-	-	-
-	-	-	-
-	-	-	-
-	-	-	-
-	-	-	-

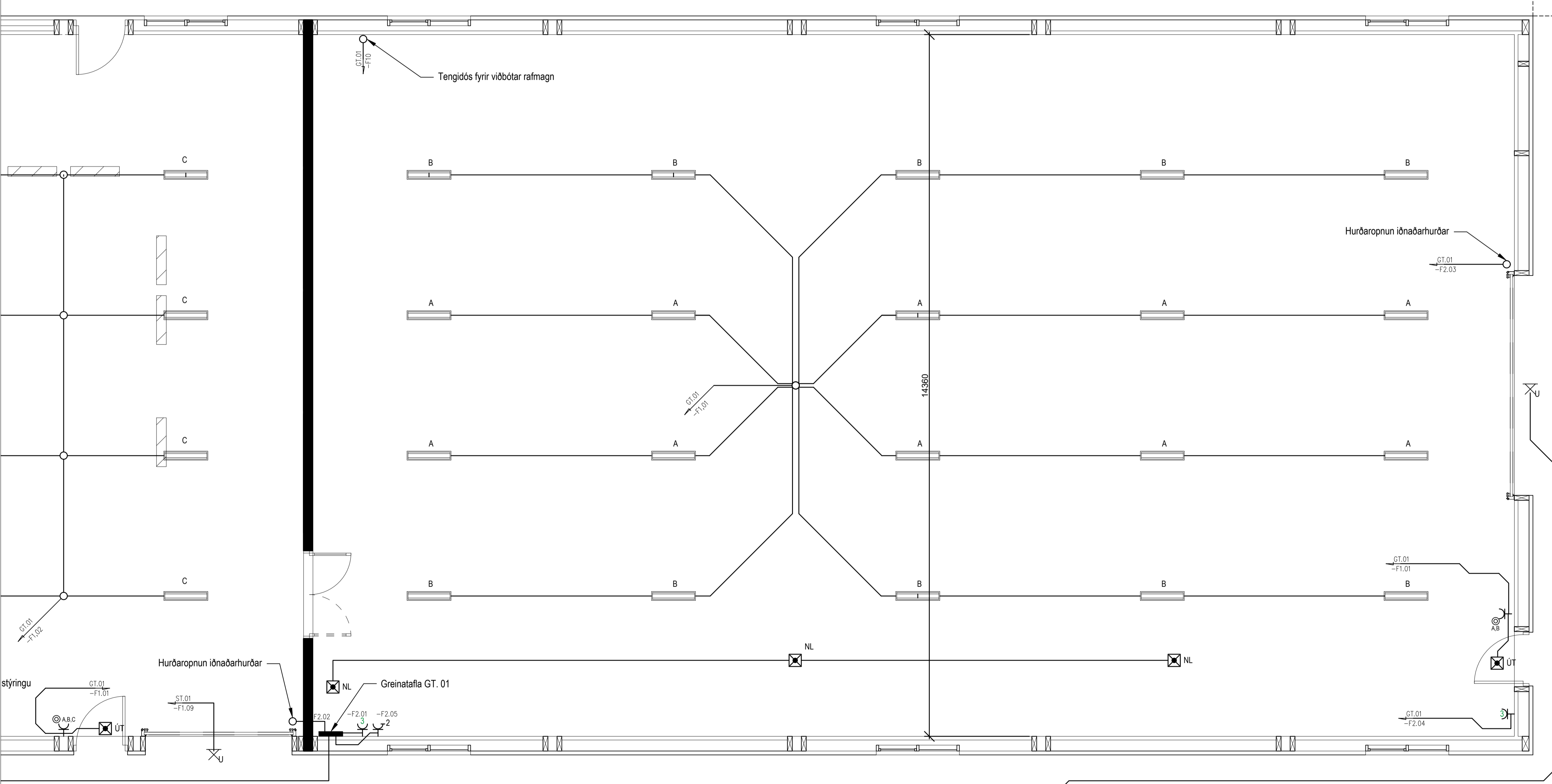



**HÖGNASTÍG 14**  
**845 FLÚÐIR**  
**S:699-0757**  
**HUGMYND@SIMNET.IS**  
**HUGMYND**

**Sæludalur-Nýbygging**  
**Skipholti 3**  
**846**

**Rafkerfi**  
**Lágspenna**  
**Grunnmynd raflagna**

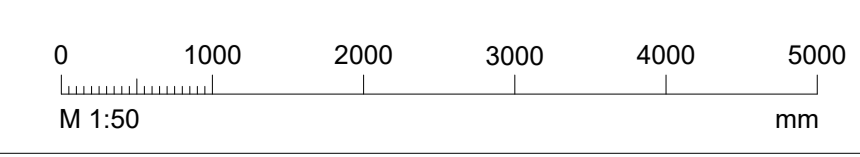
TEKNIÐMÉR	BLAÐSTJÆRD	HANNAÐ:	VT
R-24-01-01	A1	TEKNAÐ:	VT
Hesthús		YFIRFARIÐ:	VT
DAGS.	MÆLIKVARDI	ÚTGÁFA	
2024-01-19	1:50	<b>A</b>	



Dagsetning aðaluppdráttar: 06-06-2023  
 Hönnuður: Vilberg Tryggvason KT: 050774-3099  
 Hönnunaraðili: Rögnvaldur Haraldsson KT: 080379-3319

ÚTG.	DAGS.	ÚTGÁFUERILL	HANNAÐ TEKN. YFIRF.
A	19/01/24	Vinnuleikning	VT/VT/VT
---	---	---	---
---	---	---	---
---	---	---	---
---	---	---	---
---	---	---	---
---	---	---	---
---	---	---	---
---	---	---	---

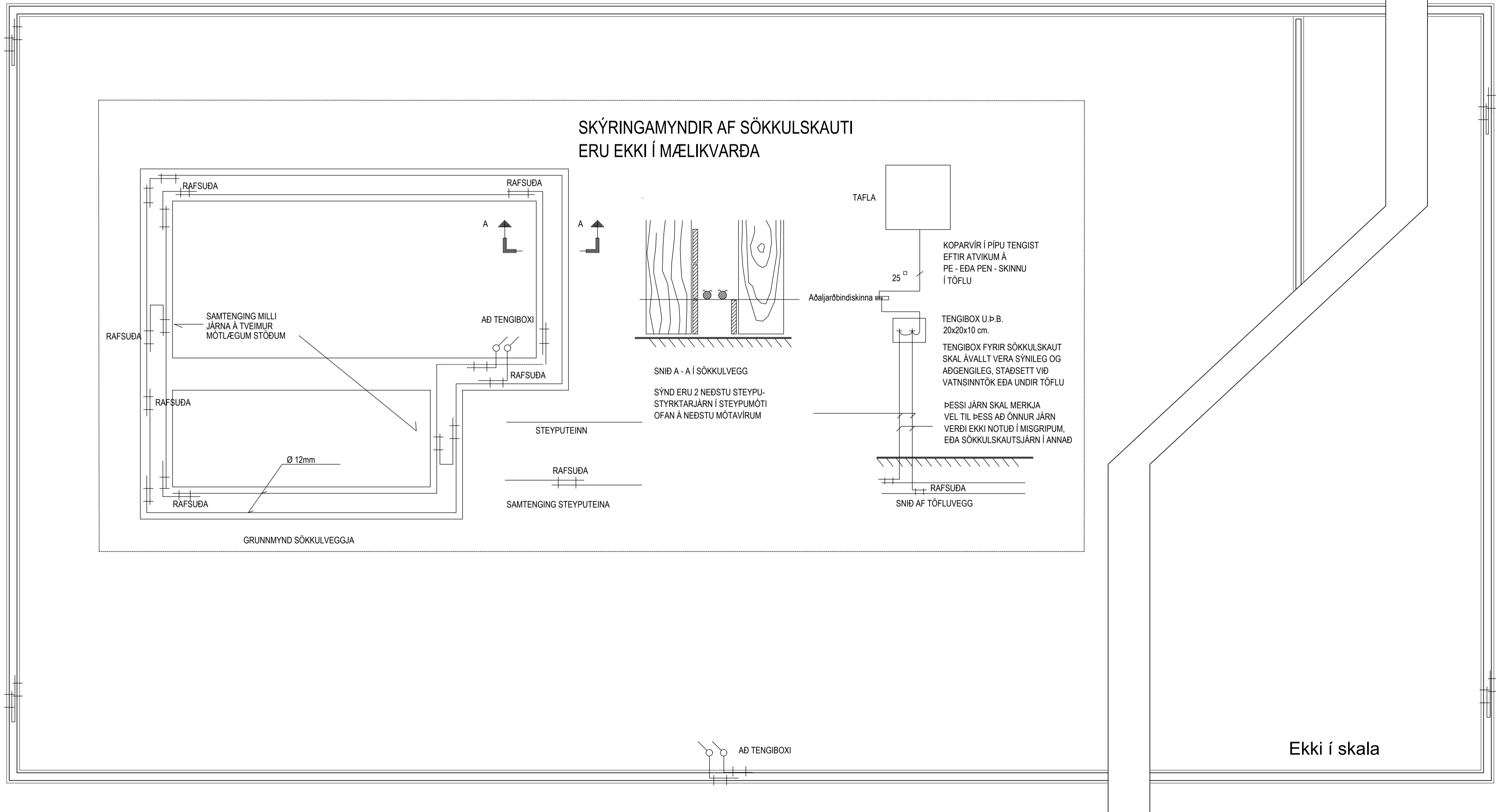
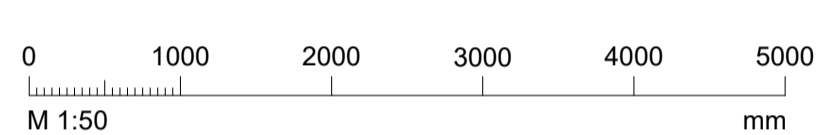
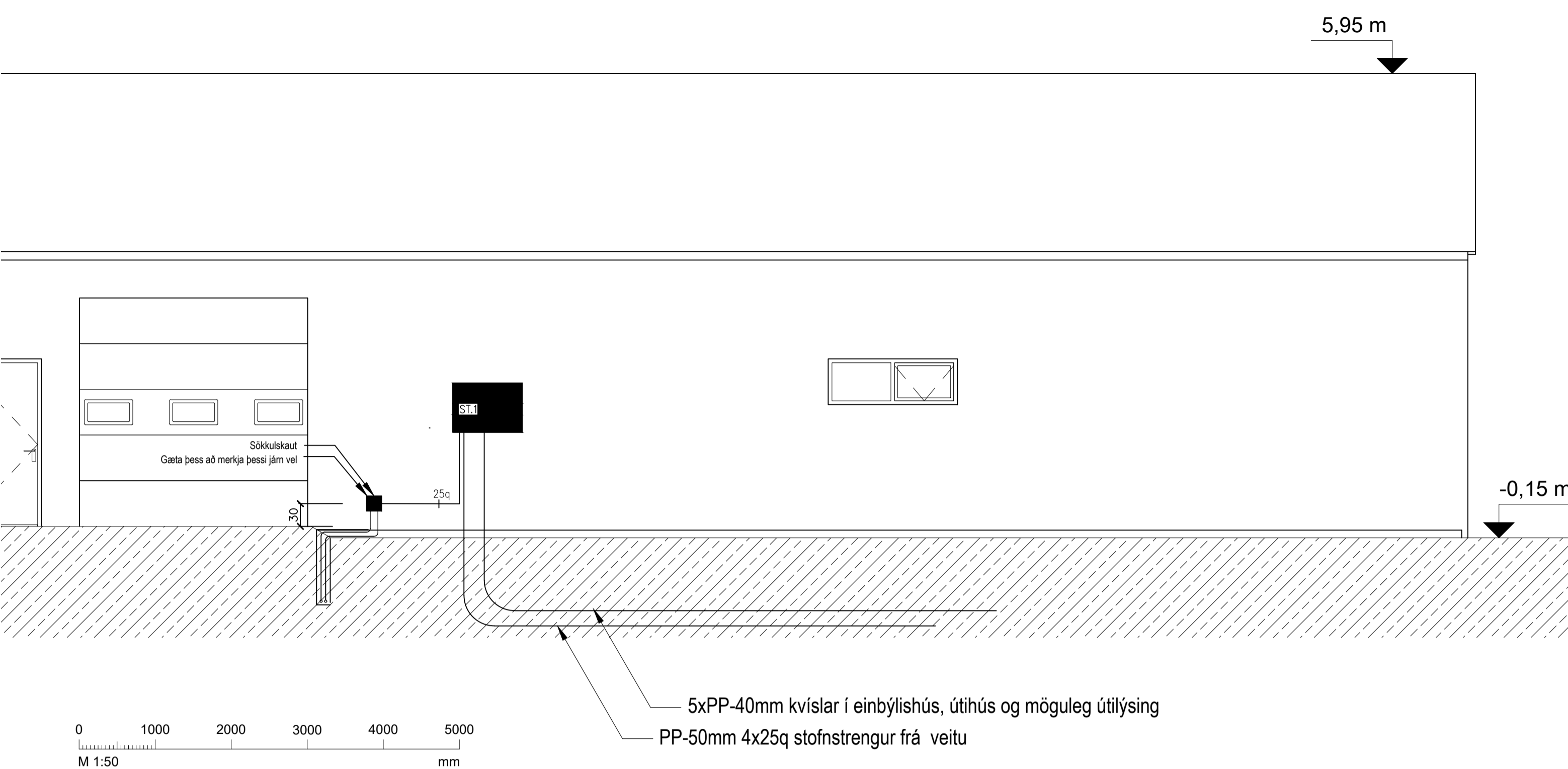

HÖGNASTÍG 14  
845 FLÚÐIR  
S:699-0757  
HUGMYND@SIMNET.IS

HUGMYND

**Sæludalur-Nýbygging**  
Skiopholti 3  
846

Rafkerfi  
Lágspenna  
845 Flúðir

TEKNIÐMÉR	BLADSTÆRD	HANNAÐ	VT
R-24-01-01	A1	TEKNAD:	VT
Snið, sökkulskaut og afstöðumynd		YFIRFARID:	VT
DAGS.	MÆLIKVARÐI	ÚTGÁFA	
2024-01-19	1:50	<b>A</b>	

Dagsetning aðaluppdráttar: 06-06-2023  
Hönnuður: Vilberg Tryggvason KT: 050774-3099  
Hönnunarsjón: Rögnvaldur Haraldsson KT: 080379-3319