

SKÝRINGAR:

ALLAR LAGNIR ERU 100mm PVC, HALLI 20 %, MEST 300 %, NEMA ANNAÐ KOMI FRAM.
 LAGNIR OFAN GRUNNPLÖTU ERU ÚR PP (POLYPROPYLEN).
 ALLAR LAGNIR ERU MEÐ ÞAR TIL GERÐUM ÞÉTTIRINGJUM.
 UMHRERFIS LAGNIR Í JÖRÐ KOMI MINNST 150mm SANDLAG ER ÞJAPPISST. ÖLL NIÐURFÖLL ERU MEÐ VATNSLÁS.
 ÖLL MÁL ERU Í mm NEMA ANNAÐ KOMI FRAM Á TEIKNINGUM OG ERU MIÐUÐ VIÐ ÚTBRÚN SÖKKULS.

■ SÖKKUL OG INNTAKSGÖT.
 STÆRÐ SÖKKULGATA ER 300x300mm, OG INNTAKSGATA ER 600x400mm, SJÁ SKÝRINGAMYNDIR.

*ATH! ALLIR KÓTAR MIÐAST VIÐ RENNSLISBOTN.

K = HÆDARKÓTAR LAGNA.
 HL = HANDLAUG
 SV = SKOLVASKUR
 VS = VATNSSALERNI
 BK = BAÐKAR
 ST = STURTA
 EV = ELDHÚSVASKUR
 UÞV = UPPÞVOTTAVÉL
 PN = ÞAKRENNUNIDURFALL
 HR = HREINSISTÚTUR MEÐ LOKI
 GK = GÖLFKÓTI
 GN50 = GÖLFNIÐURFALL DN50
 GNG50 = GÖLFNIÐURFALL DN50 MEÐ GEGNUMSTREYMI (0,9l/s)
 GNG70 = GÖLFNIÐURFALL DN70 MEÐ GEGNUMSTREYMI (1,8l/s)
 GN100 = GÖLFNIÐURFALL DN100

— SKÓLPLÖGN
 - - - - - REGNVATNSLÖGN / DREN
 - - - - - AFRENNSLI HITAVEITU
 - - - - - INNTAK KALT VATN
 - - - - - INNTAK HEITT VATN
 - - - - - ÍDRÁTTARRÖR

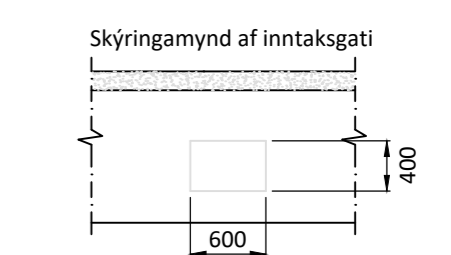
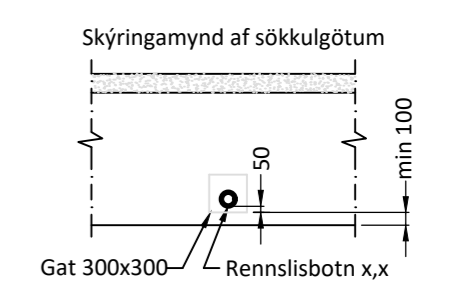

Öll mál eru í millimetrum, nema annað sé tekið fram.

BR. Breyting Dags. Samp.

VERKHEITI: Efsti-Dalur 2 (Gistihús) 805 Selfoss TEIKNINÚMÉR: 520

VERKHLUTI: Lagnir (Yfirlit) Frárennsli-, regnvatn ÚTGÁFA: L1

Teiknað: Þórunn Sigþórsdóttir kt. 060874-3959 Bláðstærð: A-2

Hönnuður: Leifur Örn Leifsson kt. 150982-4139 Samþykkt: *Leifur Ö. Leifsson* Dagssetning: 14.10.22

Yfirfarið af hönnunarstjóra: Bent Larsen Fróðason kt. 141177-3469 Samþykkt: *Bent Larsen* Frumútgáfa: 14.10.22

LARSEN HÖNNUN OG RAÐGJÖF Bent Larsen Fróðason Byggingafræðingur B.Sc Sími 844-7699 tölvupóstur: bent@larsenhr.is VERKNR: 22-010 MKV: 1:120

Skólavagn (4x10m) Drættast minnst 50cm og skólavagninn er 10cm hár. Hæð skólavagns er 10cm. Hæð skólavagns er 10cm.

Skólavagn (4x10m) Drættast minnst 50cm og skólavagninn er 10cm hár. Hæð skólavagns er 10cm. Hæð skólavagns er 10cm.

Brunnur Ø600mm Þrjú afurta á staðloðu Raðir 3x1000x1000 Þrjú gætt hólur

Regnvatn og afrennsli hitaveitu lagt í grjótdækk ca 10cm þéttastærð 15-20mm

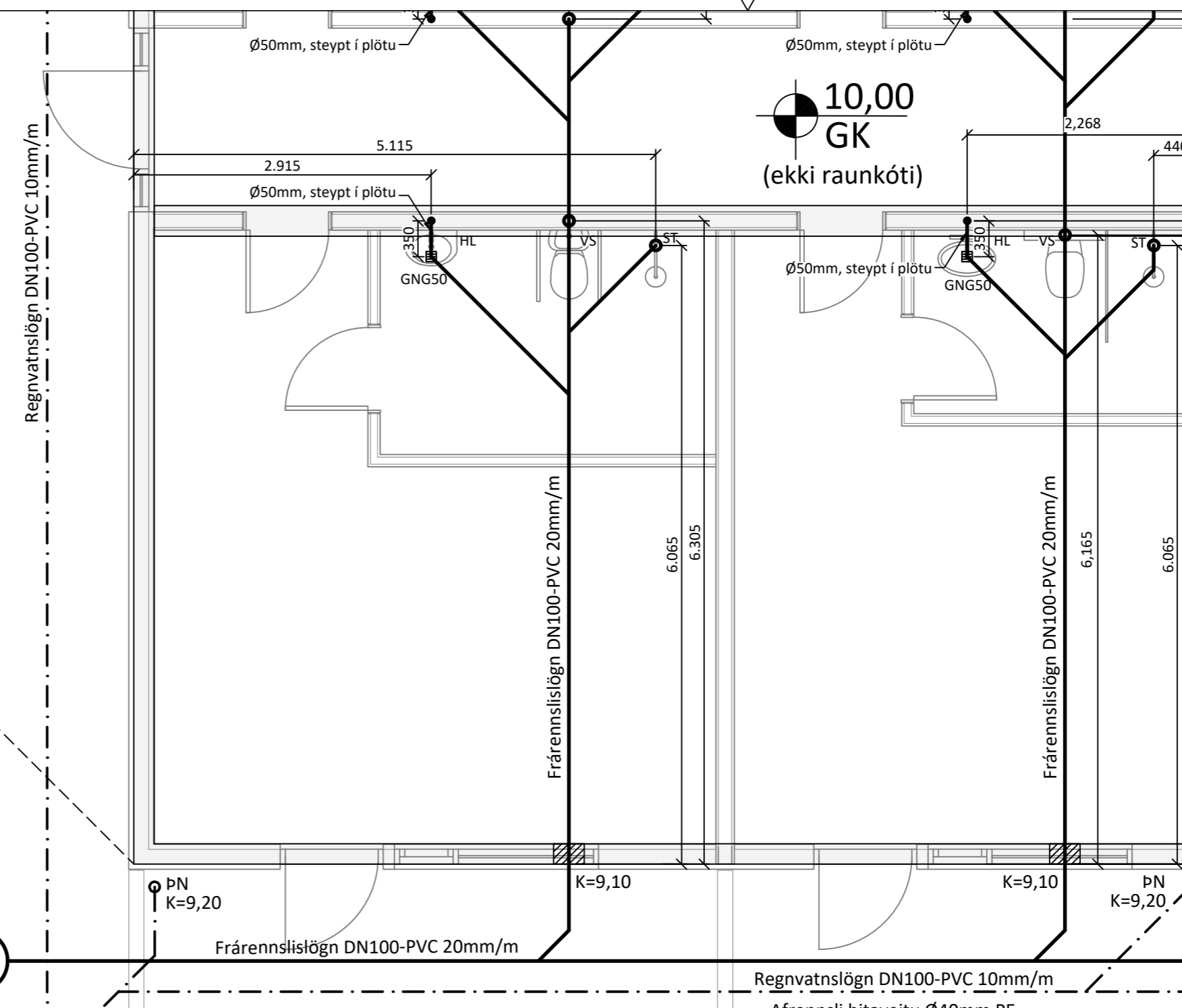

SKÝRINGAR:

ALLAR LAGNIR ERU 100mm PVC, HALLI 20 %, MEST 300 %, NEMA ANNAÐ KOMI FRAM.
 LAGNIR OFAN GRUNNPLÖTU ERU ÚR PP (PHOLYPROPYLEN).
 ALLAR LAGNIR ERU MEÐ ÞAR TIL GERÐUM ÞÉTTIHRINGJUM.
 UMHRVERFIS LAGNIR Í JÖRÐ KOMI MINNST 150mm SANDLAG ER ÞJAPPISST. ÖLL NIÐURFÖLL ERU MEÐ VATNSLÁS.
 ÖLL MÁL ERU Í mm NEMA ANNAÐ KOMI FRAM Á TEIKNINGUM OG ERU MIÐUÐ VID ÚTBRÚN SÖKKULS.

■ SÖKKUL OG INNTAKSGÖT.
 STÆRÐ SÖKKULGATA ER 300x300mm, OG INNTAKSGATA ER 600x400mm, SJÁ SKÝRINGAMYNDIR.

*ATH! ALLIR KÓTAR MIÐAST VID RENNSLISBOTN.

- K = HÆÐARKÓTAR LAGNA.
- HL = HANDLAUG
- SV = SKOLVASKUR
- VS = VATNSSALERNI
- BK = BAÐKAR
- ST = STURTA
- EV = ELDHÚSVASKUR
- UPV = UPPVOTTAVÉL
- PN = ÞAKRENNUNIDURFALL
- HR = HREINSISTÚTUR MEÐ LOKI
- GK = GÖLFOKÓTI
- GN50 = GÖLFIÐURFALL DN50
- GNG50 = GÖLFIÐURFALL DN50 MEÐ GEGNUMSTREYMI (0,9l/s)
- GNG70 = GÖLFIÐURFALL DN70 MEÐ GEGNUMSTREYMI (1,8l/s)
- GN100 = GÖLFIÐURFALL DN100

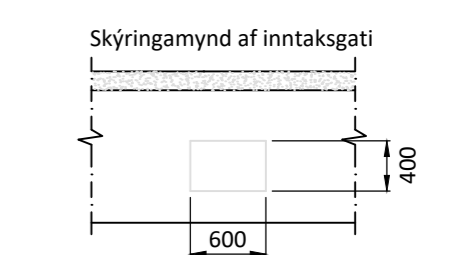
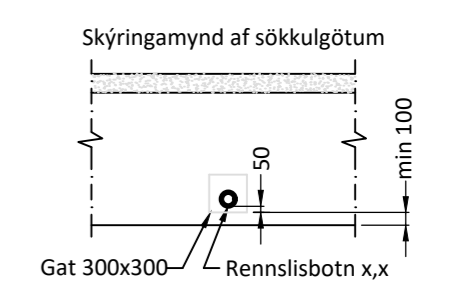
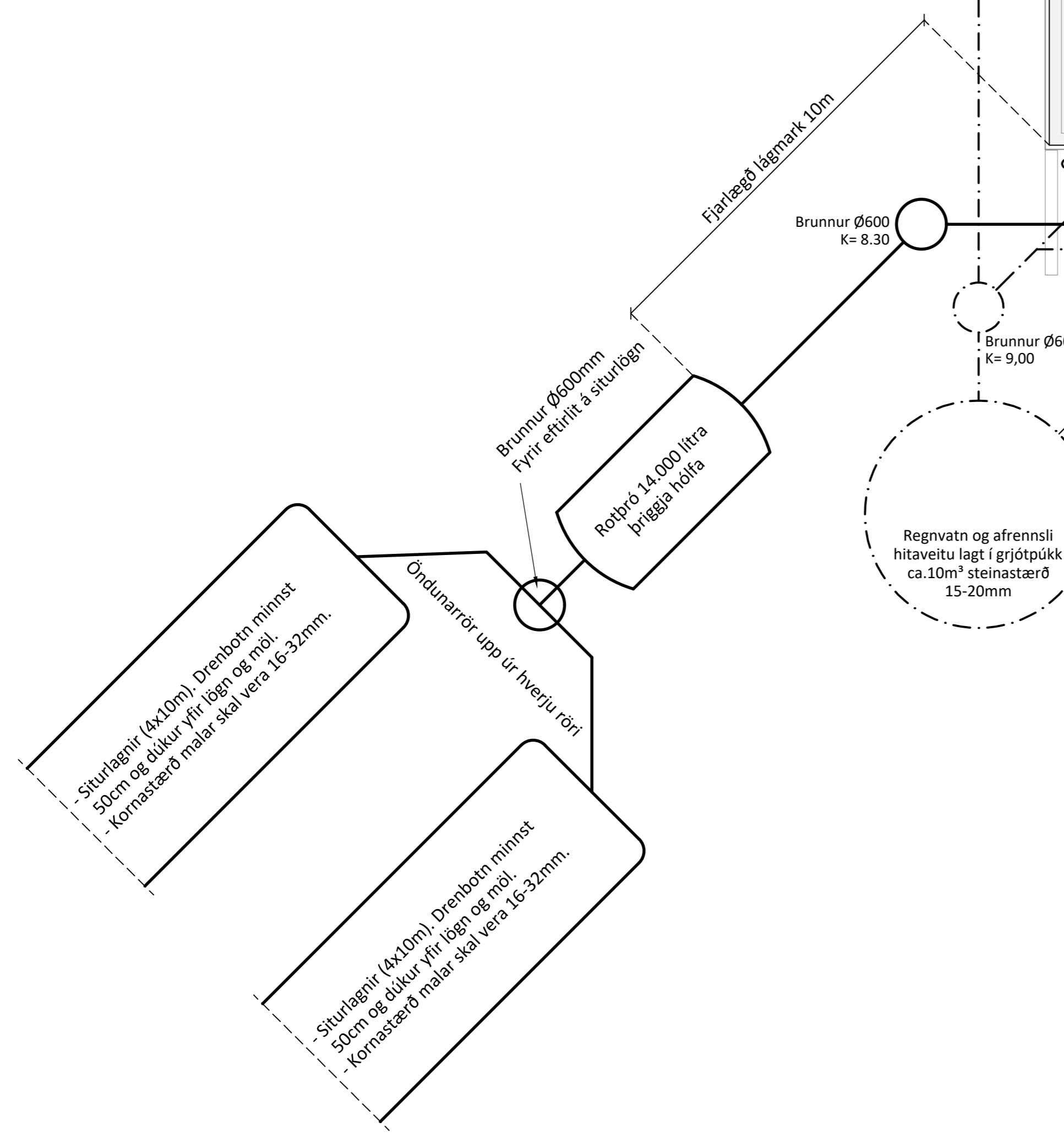
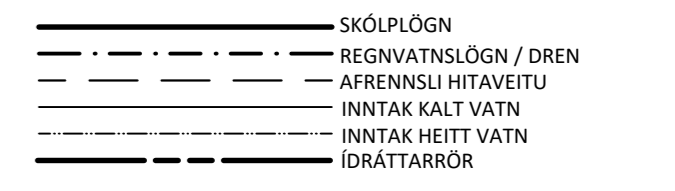

L1	Frumútgáfa	14.10.22	LL
L2	Lagfæringar á stífingaveggjum	28.02.23	LL

VERKHEITI:	Efsti-Dalur 2 (Gistihús) 805 Selfoss	TEIKNINÚMÉR:	521
------------	--------------------------------------	--------------	-----

VERKHLUTI:	Lagnir - Sökkull Frárennsli-, regnvatn	ÚTGÁFA:	L2
------------	--	---------	----

Teiknað:	Þórunn Sigþórsdóttir kt. 060874-3959	Bláðstærð:	A-2
----------	--------------------------------------	------------	-----

Hönnuður:	Leifur Örn Leifsson kt. 150982-4139	Sambýkkt:	Bent Larsen	Dagsetning:	28.02.23
-----------	-------------------------------------	-----------	-------------	-------------	----------

Yfirfarir af hönnunartjóra:	Bent Larsen Fróðason kt. 141177-3469	Sambýkkt:	Bent Larsen	Frumútgáfa:	14.10.22
-----------------------------	--------------------------------------	-----------	-------------	-------------	----------

LARSEN HÖNNUN OG RÁÐGJÖF	Bent Larsen Fróðason Byggingafræðingur B.Sc Sími 844-7699 tölvupóstur: bent@larsenr.is	VERKNR:	22-010	MKV:	1:50
------------------------------------	---	---------	--------	------	------

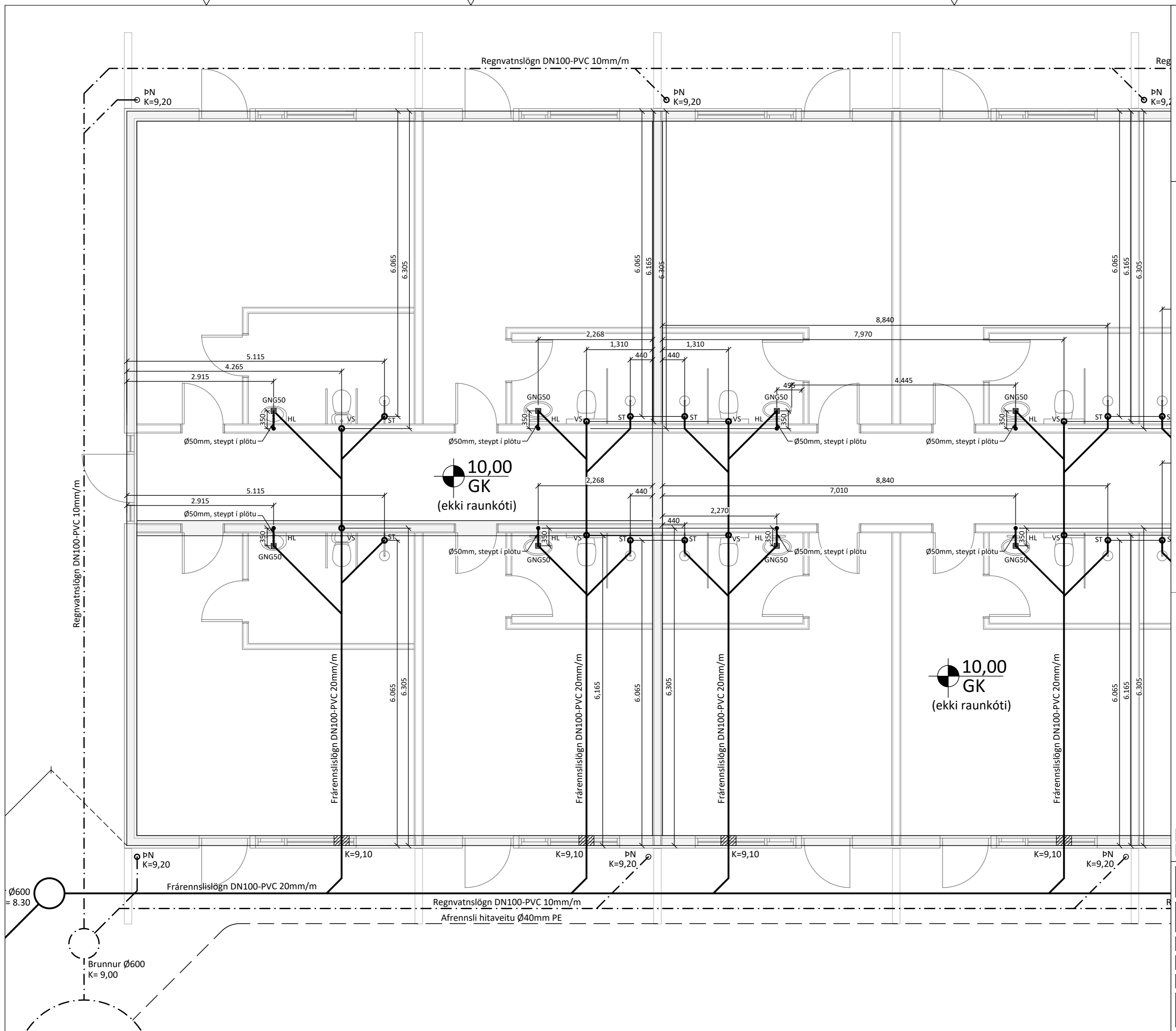

SKÝRINGAR:

ALLAR LAGNIR ERU 100mm PVC, HALLI 20 %, MEST 300 %, NEMA ANNAD KOMI FRAM.
 LAGNIR OFAN GRUNNPLÖTU ERU ÚR PP (POLYPROPYLEN).
 ALLAR LAGNIR ERU MED ÞAR TIL GERÐUM ÞÉTTIRINGJUM.
 UMHVERFIS LAGNIR Í JÖRD KOMI MINNST 150mm SANDLAG ER ÞJAPPIST. ÖLL NIÐURFÖLL ERU MED VATNSLÁS.
 ÖLL MÁL ERU Í mm NEMA ANNAD KOMI FRAM Á TEIKNINGUM OG ERU MIÐUD VID ÚTBRÚN SÖKKULS.

■ SÖKKUL OG INNTAKSGÖT.
 STÆRD SÖKKULGATA ER 300x300mm, OG INNTAKSGATA ER 600x400mm, SJÁ SKÝRINGAMYNDIR.

*ATH! ALLIR KÓTAR MIÐAST VID RENNSLISBOTN.

- K = HÆÐARKÓTAR LAGNA.
- HL = HANDLAUG
- SV = SKOLVASKUR
- VS = VATNSSALERNI
- BK = BAÐKAR
- ST = STURTA
- EV = ELDHÚSVASKUR
- UPV = UPPVOTTAVÉL
- PN = ÞAKRENNUNIÐURFALL
- HR = HREINSISTÚTUR MEÐ LOKI
- GK = GÖLFKÓTI
- GN50 = GÖLFIÐURFALL DN50
- GNG50 = GÖLFIÐURFALL DN50 MEÐ GEGNUMSTREYMI (0,9l/s)
- GNG70 = GÖLFIÐURFALL DN70 MEÐ GEGNUMSTREYMI (1,8l/s)
- GN100 = GÖLFIÐURFALL DN100

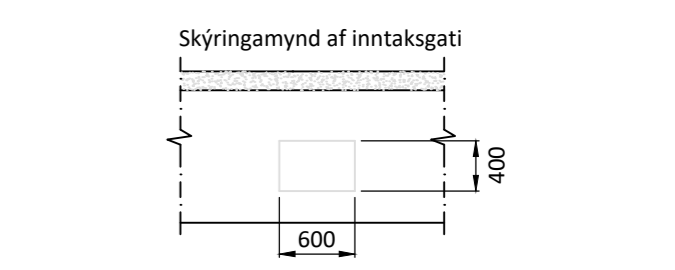
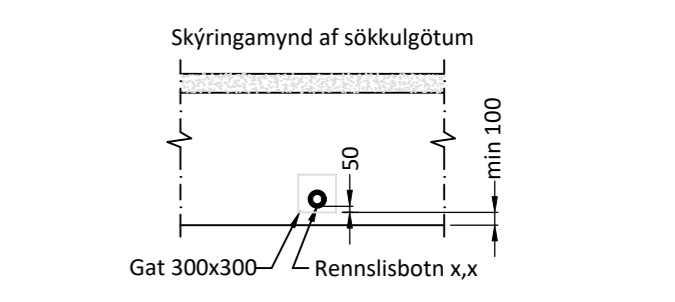
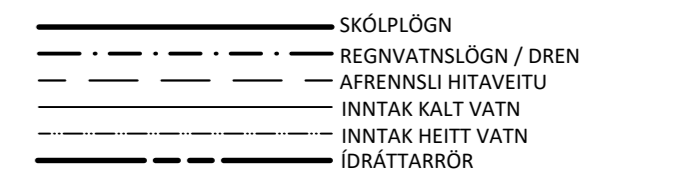

L1	Frumútgáfa	14.10.22	LL
L2	Lagfæringar á stífingaveggjum	28.02.23	LL

VERKHEITI:	Efsti-Dalur 2 (Gistihús) 805 Selfoss	TEIKNINÚMÉR:	522
------------	--------------------------------------	--------------	-----

VERKHLUTI:	Lagnir - Sökkull Frárennsli-, regnvatn	ÚTGÁFA:	L2
------------	--	---------	----

Teiknað:	Börnn Sigþórsdóttir kt. 060874-3959	Bláðstærð:	A-2
----------	-------------------------------------	------------	-----

Hönnuður:	Leifur Örn Leifsson kt. 150982-4139	Sambýkt:	Bent Larsen	Dagsetning:	28.02.23
-----------	-------------------------------------	----------	-------------	-------------	----------

Yfirfarir af hönnunarstjóra:	Bent Larsen Fróðason kt. 141177-3469	Sambýkt:	Bent Larsen	Frumútgáfa:	14.10.22
------------------------------	--------------------------------------	----------	-------------	-------------	----------

LARSEN
HÖNNUN OG RAÐGJÖF

Bent Larsen Fróðason
Byggingafræðingur B.Sc
Sími 844-7699
tölvupóstur: bent@larsenr.is

VERKNR:
22-010

MKV:
1:50

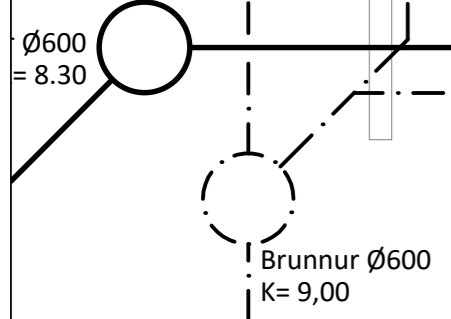

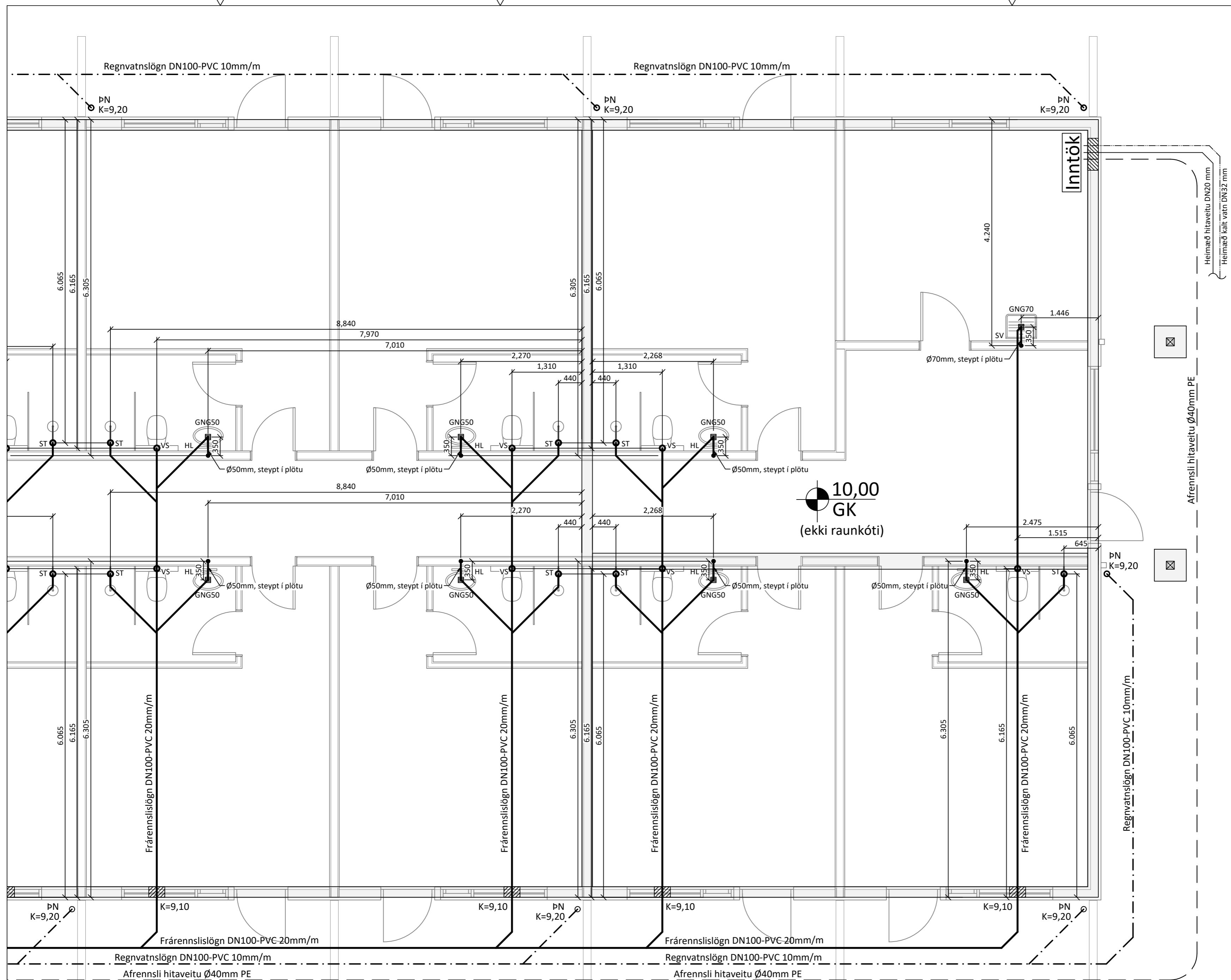

SKÝRINGAR:

ALLAR LAGNIR ERU 100mm PVC, HALLI 20 %, MEST 300 %, NEMA ANNAÐ KOMI FRAM.
 LAGNIR OFAN GRUNNPLÖTU ERU ÚR PP (PHOLYPROPYLEN).
 ALLAR LAGNIR ERU MEÐ ÞAR TIL GERÐUM ÞÉTTIHRINGJUM.
 UMHVÆRFIS LAGNIR Í JÖRD KOMI MINNST 150mm SANDLAG ER ÞJAPPIST. ÖLL NIÐURFÖLL ERU MEÐ VATNSLÁS.
 ÖLL MÁL ERU Í mm NEMA ANNAÐ KOMI FRAM Á TEIKNINGUM OG ERU MIÐUÐ VID ÚTBRÚN SÖKKULS.

☒ SÖKKUL OG INNTAKSGÖT.
 STÆRD SÖKKULGATA ER 300x300mm, OG INNTAKSGATA ER 600x400mm, SJÁ SKÝRINGAMYNDIR.

*ATH! ALLIR KÓTAR MIÐAST VID RENNSLISBOTN.

K = HÆÐARKÓTAR LAGNA.
 HL = HANDLAUG
 SV = SKOLVASKUR
 VS = VATNSSALERNI
 BK = BAÐKAR
 ST = STURTA
 EV = ELDHÚSVASKUR
 ÚP/V = UPPVOTTAVÉL
 PN = ÞAKRENNUNIÐURFALL
 GK = GÖLFKÓTI
 GNG50 = GÖLFDIÐURFALL DN50
 GNG70 = GÖLFDIÐURFALL DN70 MEÐ GEGNUMSTREYMI (1,8l/s)
 GNG100 = GÖLFDIÐURFALL DN100

— SKÓLPLÖGN
 - - - - - REGNVATNSLÖGN / DREN
 ······ AFRENNSLI HITAVEITU
 ——— INNTAK KALT VATN
 ——— INNTAK HEITT VATN
 ——— ÍDRÁTTARRÖR

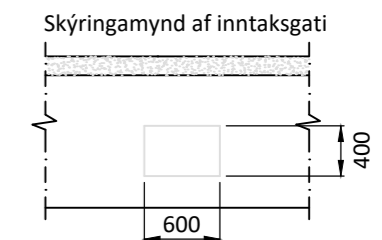
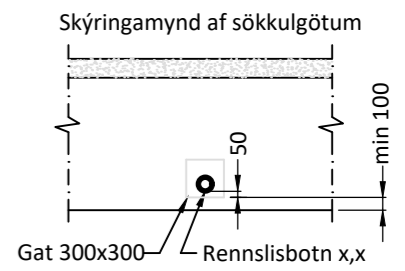

L1	Frumútgáfa	14.10.22	LL
L2	Lagfæringar á stífingaveggjum	28.02.23	LL

VERKHEITI: Efsti-Dalur 2 (Gistihús) 805 Selfoss TEIKNUNÚMÉR: 523

VERKHLUTI: Lagnir - Sökkull Frárennslí-, regnvatn ÚTGÁFA: L2

Teiknað: Þórunn Sigþórsdóttir kt. 060874-3959 Blaðstærð: A-2
 Hönnuður: Leifur Örn Leifsson kt. 150982-4139 Samþykkt: *Leifur Ö. Leifsson* Dagsetning: 28.02.23
 Yfirfarir af hönnunartjóra: Bent Larsen Fróðason kt. 141177-3469 Samþykkt: *Bent Larsen* Frumútgáfa: 14.10.22

LARSEN HÖNNUN OG RAÐGJÖF Bent Larsen Fróðason Byggingafræðingur B.Sc Sími 844-7699 tölvupóstur: bent@larsenr.is VERKNR: 22-010 MKV: 1:50