

## ALMENNAR SKÝRINGAR:

### NEYSLUVATNSLAGNIR VERKLÝSING

ALLAR LAGNIR AÐ TÆKJUM ERU PEX-PÍPUR, GERÐAR FYRIR NEYSLUVATN OG SKULU ÞOLA HITÁ ALLT AÐ 70°C OG ÞRÝSTING ALLT AÐ 10BAR Í 50 ÁR. LAGNAKERFIÐ ER RÖR Í RÖR KERFI SEM SKAL VERA VOTTAD AF VIÐKOMANDI OPINBERUM AÐILUM.

PLASTPÍPUR SKULU PRÓFAÐAR SAMKVÆMT REGLURGERÐ UM NEYSLUVATNSLAGNIR. FESTA SKAL LAGNIR VANDLEGA MEÐ 1-1,5M BILI OG HYLJA MEÐ MÚR EÐA STEINSTYPU.

### HITALAGNIR:

#### OFNAR

NOTA SKAL ÞUNNVEGGJA STÁLPÍPUR MEÐ ÞRÝSTITENGJUM ÁÐUR EN PÍPUTENGINGAR ERU HULDAR SKAL ÞRÝSTIPRÓFA MEÐ KÖLDU VATNI OG 6kg/cm<sup>2</sup> ÞRÝSTINGUR SKAL HANN STANDA Á KERFINU Í 24klst. ÁN ÞESS AD FALLA. EFNI OG VINNA SÉ Í SAMRÆMI VIÐ GILDANDI REGLUGERÐ UM HITALAGNIR. HÁMARK Á MILLI FESTINGA SKAL VERA 150 CM.

#### GÓLFHITALAGNIR

GÓLFHITALÖGNUM SKAL STJÓRNAÐ SJÁLFVIRKT FRÁ VEGGHITANEMA FRÁ HVERJU SVÆÐI. HITÁ INN Á GÓLFHITALAGNIR ER STJÓRNAÐ SJÁLFVIRKT OG TRYGGT ER AÐ EF HITI VATNS VERÐUR OF HÁR INN Á SLÖNGUR ER LOKAÐ FYRIR VATN AÐ VIÐKOMANDI SVÆÐI. PÍPUR SKULU VERA Ø16 PEX-PLASTRÖR MEÐ SÚREFNISÞÉTTU LAGI PÍPUR SKULU ÞOLA A.M.K. 60°C VIÐ 10 bar MIÐAÐ VIÐ STÖÐUGT ÁLAG Í 50 ÁR TENGISTYKKI SKULU VERA AF VIÐURKENNDRI GERÐ.

### FRÁRENNSLISLAGNIR:

ÖLL MÁL ERU Í MM AÐ FRÁSKYLDUM HÆÐATÖLUM (KÓTUM) SEM ERU Í M. STÆRÐIR Á PÍPUM ER INNRA ÞVERMÁL. UPPGEFNAR HÆÐARTÖLUR (KÓTAR) Á LÖGN ERU Í RENNSLISBOTNI (Þ.E. INNRI BOTN RÖRS). EFNI, FRÁGANGUR OG ÖLL VINNA SKAL VERA Í SAMRÆMI VIÐ HOLRÆSAREGLUGERÐ OG ÍSLENSKAN STAÐAL ÍST 65 UM FRÁRENNSLISLAGNIR. SÉRSTAKLEGA SKAL HÉR NEFNT AÐ 15 CM UNDIR OG KRINGUM ALLAR LAGNIR SKAL VERA STEINALAUS SANDUR. TIL HLIÐAR VIÐ OG OFAN VIÐ JARÐVATNSLAGNIR KOMI DRENMÖL (KORNASTÆRÐ 5-25 MM), SJÁVARNÚIN SÉU NOTUÐ PLASTRÖR. SÉ UM KJALLARA AÐ RÆÐA SKAL NOTA VATNSHLEYPTA GRÚS UPP UNDIR YFIRBORÐ.

### BRUNNAR:

BRUNNAR Á SKÓLPLÖGN SKULU VERA MEÐ BOTNRÁSUM (ÍSTEYPT RÖR EÐA STEYPTAR RÁSIR). BRUNNAR Á REGNVATNSLÖGN SKULU VERA MEÐ MINNST 200 MM SANDFANGI UNDIR ÚTRENNSLISKÓTA.

### ÞRÝSTIPRÓFUN ÁLPLAST OG PEXLAGNIR

ÞRÝSTIPRÓFIÐ SKAL GERA Í 2 ÁFÖNGUM:

#### FORPRÓFUN:

EF KOSTUR ER SKAL MÆLIBÚNADUR VERA STAÐSETTUR Á LÆGSTA STAÐ KERFISINS. FYLLA SKAL LAGNIR MEÐ VATNI, PASSA SKAL VEL AÐ EKKERT LOFT SÉ Á KERFINU OG AÐ ÞAÐ SÉ EKKI TENGT VEITU. VATN SKAL NÁ UMHVERFISHITA. AUKA SKAL ÞRÝSTING Á KERFINU UPP Í 1,5 X NOTKUNARÞRÝSTING [A] OG BÍÐA Í 10 MÍN. AUKA SKAL ÞRÝSTING Í 1,5 x NOTKUNARÞRÝSTING OG AFTUR EFTIR 20 MÍN. SKRÁ SKAL ÞRÝSTING EFTIR 30 MÍN [B] OG AFTUR EFTIR 60 MÍN [C] OG MÁ ÞRÝSTINGURINN EKKI HAFA FALLID MEIRA EN 0,6 bar Á ÞEIM TÍMA. FORPRÓFI TELST VERA LOKIÐ MEÐ FULLHÆGJANDI ÁRANGRI EF ENGINN LEKI KEMUR FRAM OG ÞRÝSTINGSFALL SÍÐUSTU 30 MÍNÚTNA ER EKKI YFIR 0,6 bar. [C]

#### AÐALPRÓFUN:

AÐALPRÓFUN SKAL FARA FRAM Í BEINU FRAMHALDI AF FORPRÓFUN OG TÍMALENGD ÞESS ER UM 2 KLST. PRÓFÞRÝSTINUR EFRIR FORPRÓF Á TÍMAPUNKTI [C] SKAL SKRÁSETTUR. AÐALPRÓFI TELST LOKIÐ MEÐ FULLNÆGJANDI ÁRANGRI EF PRÓFUNARÞRÝSTINGUR FELLUR EKKI MEIRA EN 0,2 bar [D] FRÁ BYRJUNARÞRÝSTINGU PRÓFSINS OG EF ENGIR LEKAR KOMA FRAM. EF ÞRÝSTINGUR FELLUR MEIRA EN 0,2bar MEDAN Á PRÓFI STENDUR VERÐUR AD ENDURTAKA ALLT AÐALPRÓFIÐ AFTUR.

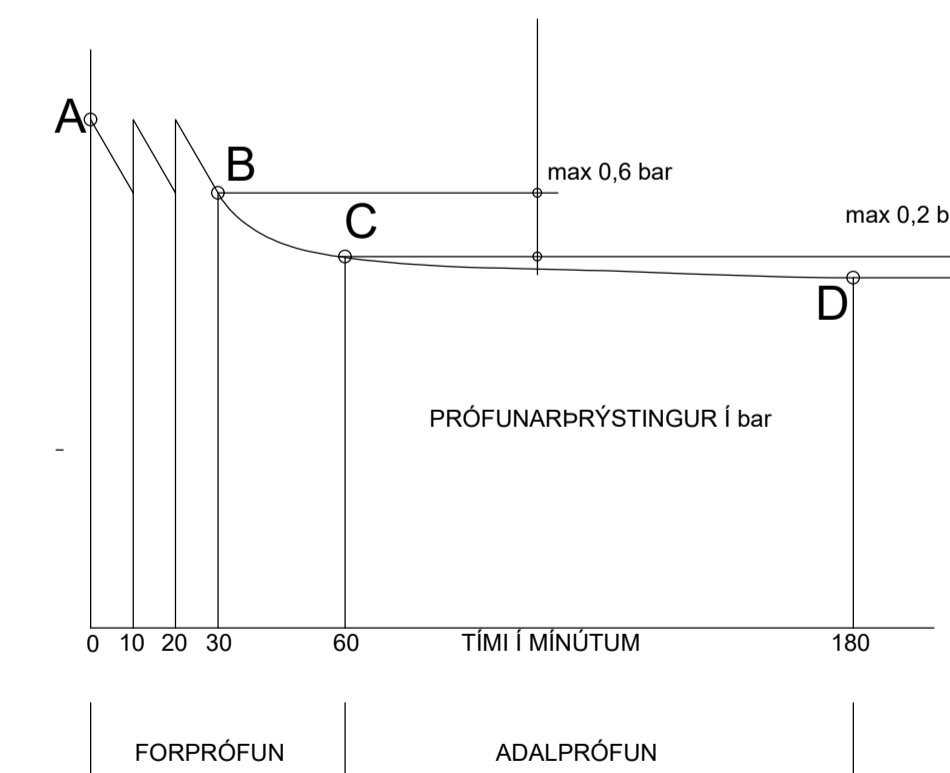

### SKÝRINGAR :

HL	=	HANDLAUG
RV	=	RÆSTIVASKUR
SV	=	SKOLVASKUR
EV	=	ELDHÚSVASKUR
SB	=	STURTA
VS	=	SALERNI
BS	=	BRUNASLANGA
ÞV	=	ÞVOTTAVÉL
ÞNF	=	ÞAKNIÐURFALL
NF	=	NIDURFALL
ÞS	=	ÞVAGSKÁL
HP	=	HÁPUNKTUR
FS	=	FALLSTAMMAR
BK	=	BOTNKÓTI
TK	=	TOPPKÓTI
RF	=	RYÐFRÍJAR PÍPUR
ÚL	=	ÚTLOFTUN
PN	=	PÍPA NIDUR
PU	=	PÍPA UPP
ÍV	=	PÍPA ER INNÍ VEGG
ÁV	=	PÍPA ER UTANÁ VEGG
SK	=	SKOLKRANI
ÚK	=	ÚTIKRANI

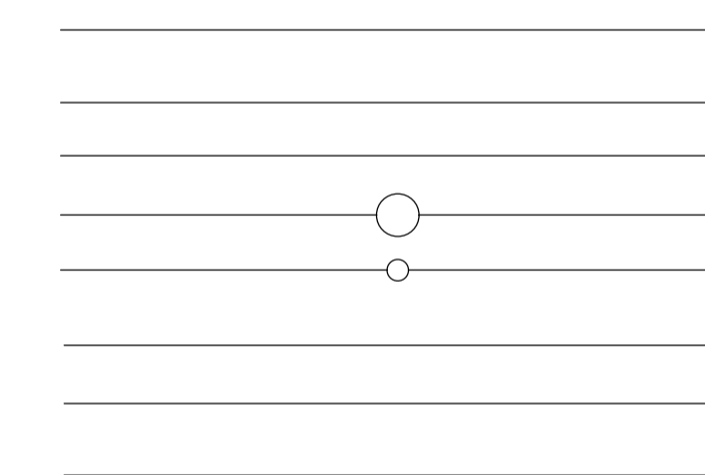

HEITT NEYSLUVATN  
KALT NEYSLUVATN  
HRINGRÁS  
PN - PÍPA NIDUR  
TENGISTYKKI  
FRÁRENNSLI  
REGNVATN  
JARÐVATN

DEI DAGI BRYTING	HEIÐI TEIÐI
	Kristín Eiríksdóttir 1205662749 Verkfráðingur Vesturlá 54 110 Reykjavík Sími: 846 7110 Póstfang: w@tensio.is
	Porcellur Eiríksdóttir 1206713 3796 Eyrbyggjaáæðingur 891 Fjarvegata 39 230 RNB Sími: 421 7562 780 4400 Póstfang: H@glora.is
Hestur Grímsnesi Lóð nr. 50 Mhl-02	
Lagnir Almennar skýringar	HEIÐI/TEIÐI Kristín Eiríksdóttir AFN
	DEI 1205662749
AVAROS REYKJAVÍK 24.04.2024	DEI

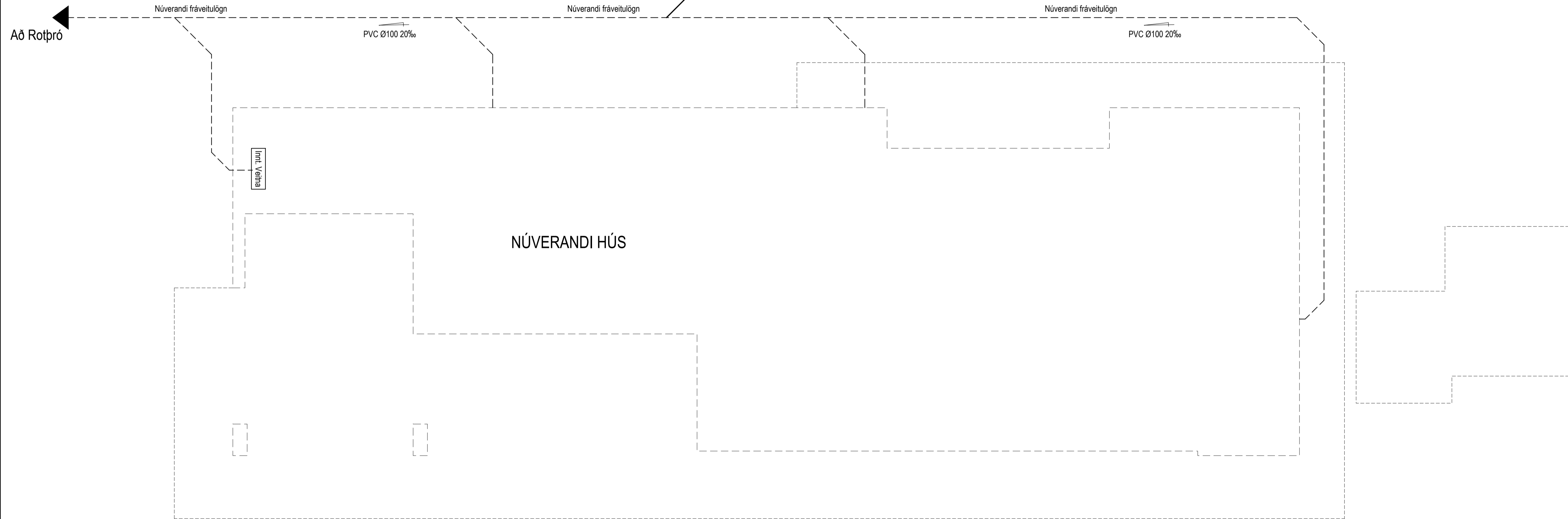
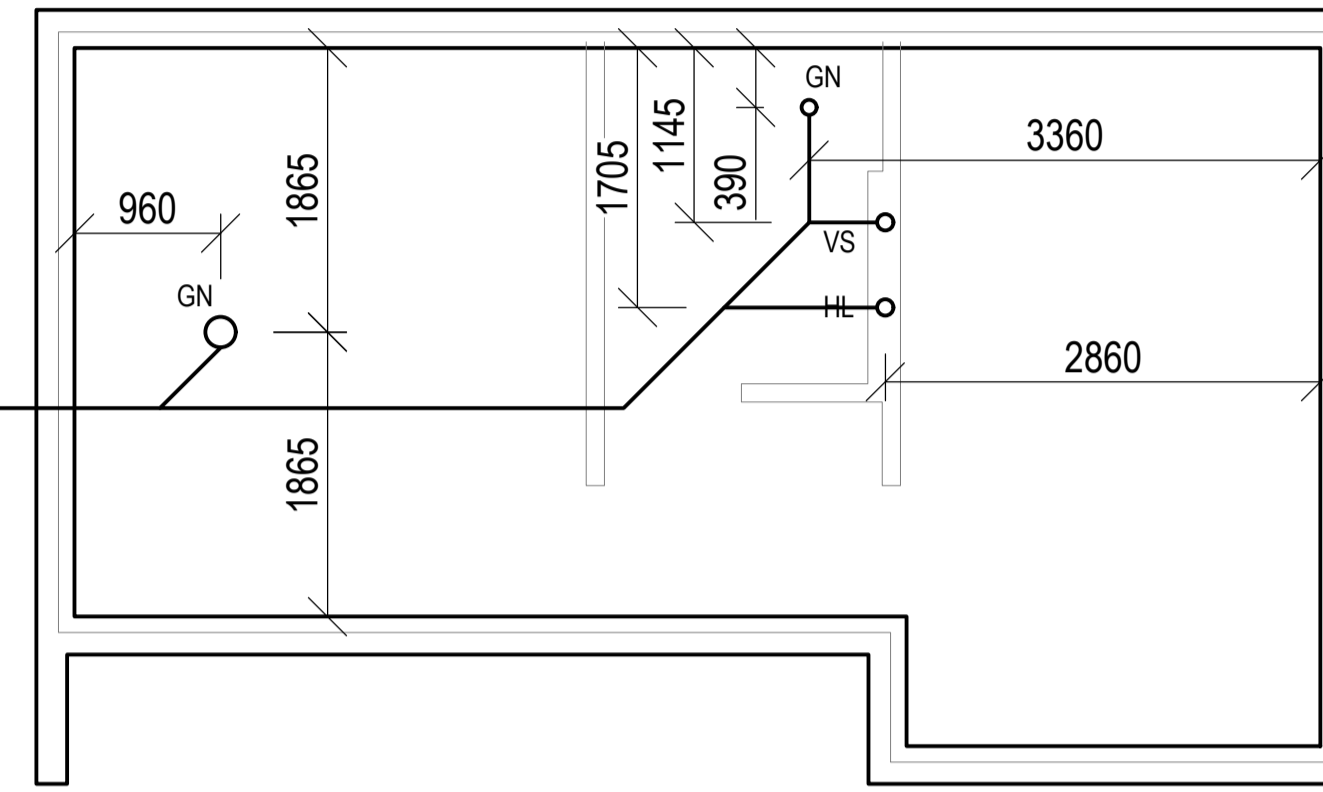
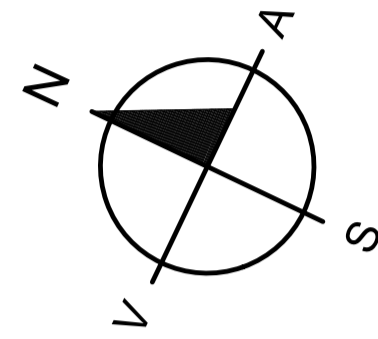

Setlaug með Öryggisloki

Grunnmynd Fráveitulagnir í viðbótabyggingu  
Mkv = 1:50

DR. DAGUR	DRÖG	DRÖG	DRÖG
			Kristín Eiríksdóttir 1365662749 Verkfráðingur Vesturlá 54 110 Reykjavík Sími: 846 7110 Póstfang: w@tensio.is
			Porsteinn Björnsson 1336733799 Eyggjagáa 39 230 RNB Sími: 421 7562 780 4400 Póstfang: h@glora.is
<b>Hestur Grímsnesi</b> Lóð nr. 50 Mhl-02			
Grunnmynd Fráveitulagnir í viðbótabyggingum	DRÖG/DRÖG	Kristín Eiríksdóttir	DRÖG
Mkv	1:50	DRÖG	DRÖG
AVARNA TÍÐ	DRÖG/DRÖG	24.04.2024	DRÖG

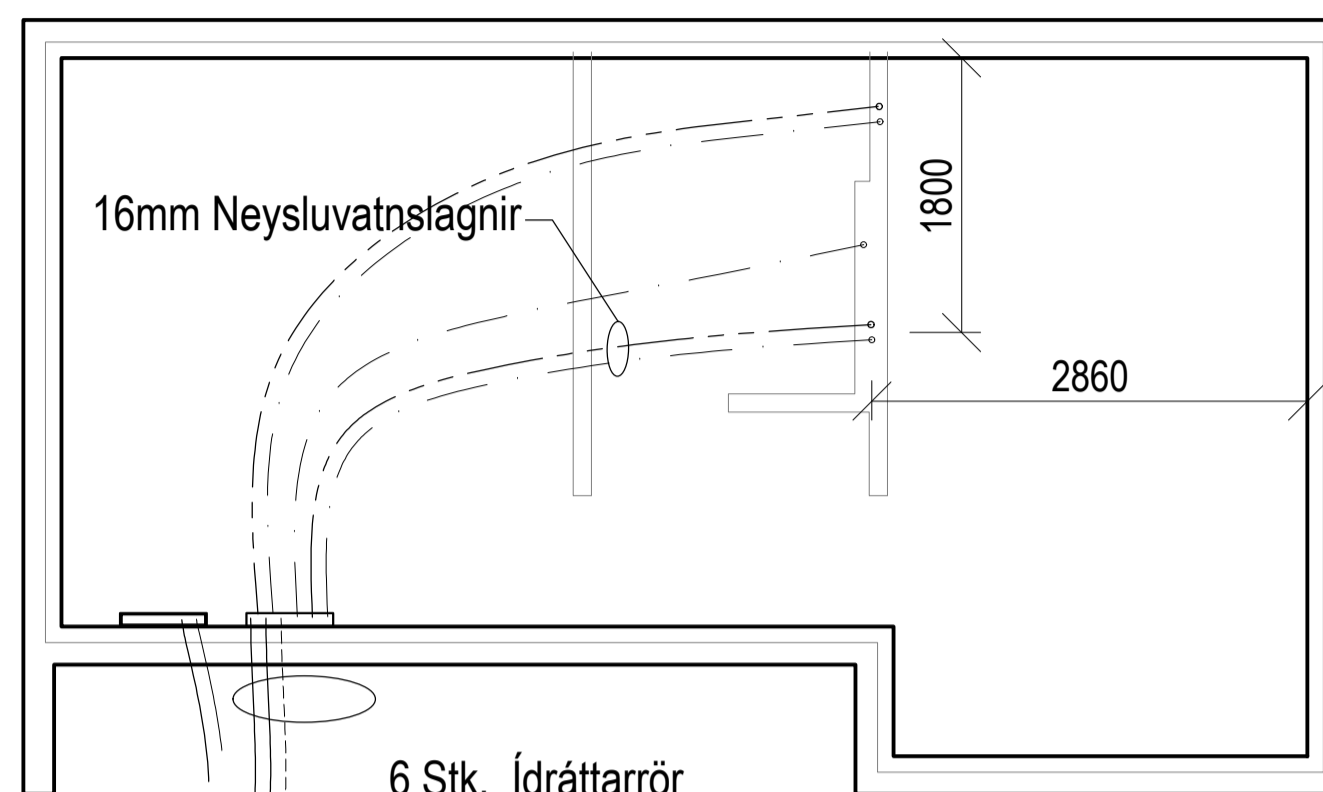
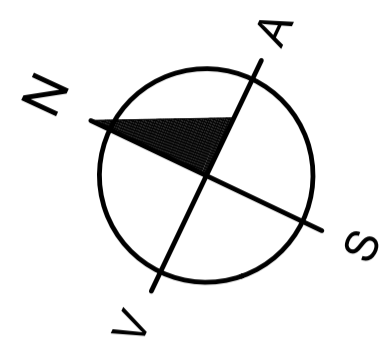

Hitabráður á lögnum þar sem hætta er á frostskeimmdum

Sérstök einanguð lögð fyrir hitalagnir, sjá gólfhitateikningu

Hitabráður á lögnum þar sem hætta er á frostskeimmdum

límt. Veiðna

NÚVERANDI HÚS

Setlaug með Öryggisloki

Grunnmynd Vatnsfæðing og önnur ídráttarrör  
Mkv = 1:50

DR. DAGUR	DRÖG	REKING	REKING
			Kristinn Eiríksson 1355662749 Verkfræðingur Vesturlá 54 110 Reykjavík Sími: 846 7110 Póstfang: w@tensio.is
			Þorsteinn Björnsson 1336713 3798 Byggingafræðingur BFI Félagsgata 39 230 RNB Sími: 421 7562 785 4400 Póstfang: H@glora.is
<b>Hestur Grímsnesi</b> Lóð nr. 50 Mhl-02			
Grunnmynd Vatnsfæðing og önnur ídráttarrör			DRÖG/TEKNI Kristinn Eiríksson ATH
Mkv 1:50			DR 1355662749
REKINGARVIRKI 24.04.2024			DR

INFLEX DUO



NÁNAR	
Tæknipplýsingar	
Vörunúmer	Stærð
5305001025	INFLEX DUO.PEXHÖR 25+25

(A) Frá inntaksstað að tengistað í geymsluhúsi

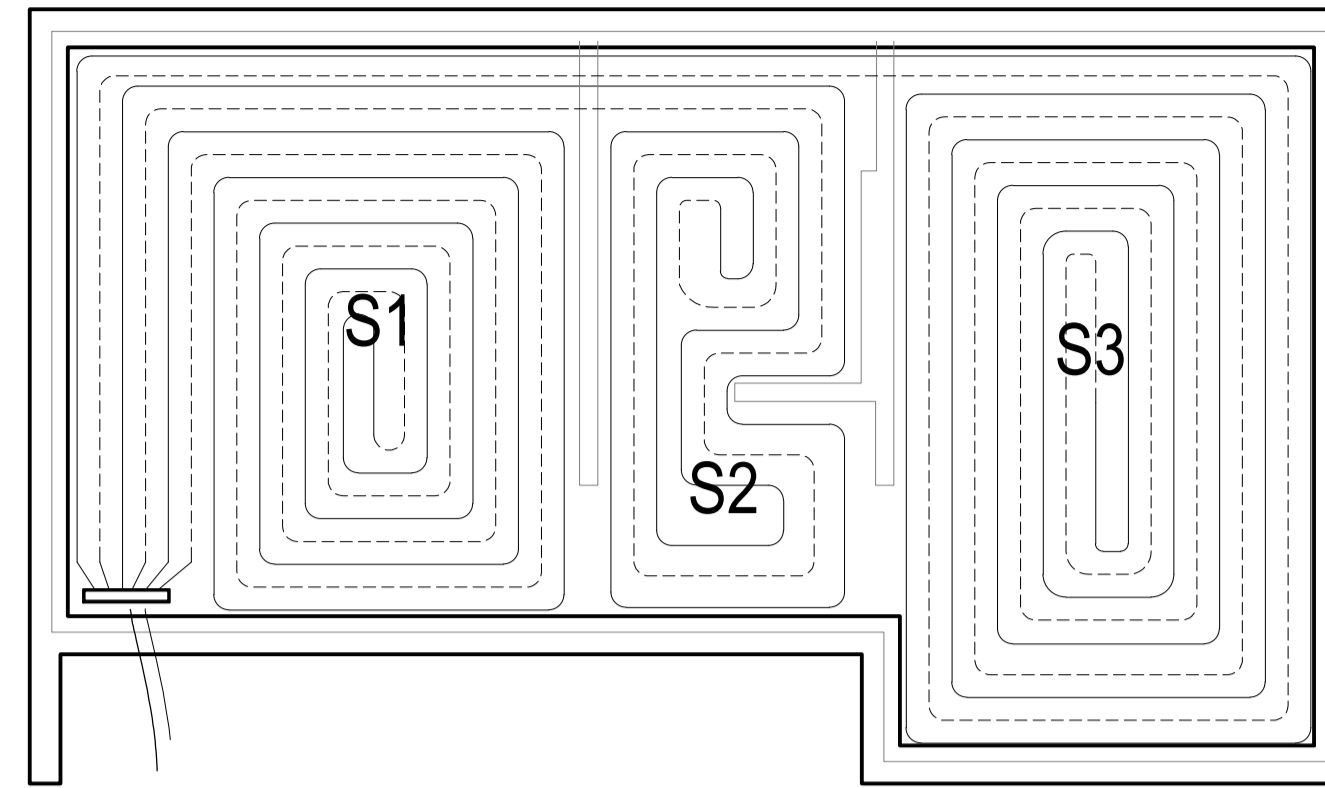
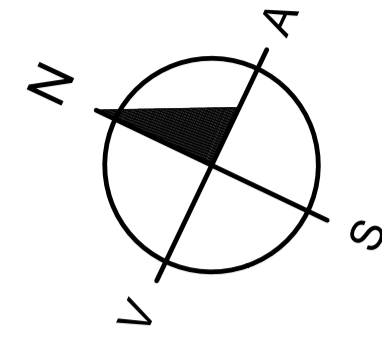

Tafla yfir slaufur

	Lengd m	Þvermál mm	Millibil mm
S1	59	16	150
S2	47	16	150
S3	102	16	150
summa	208	16	150

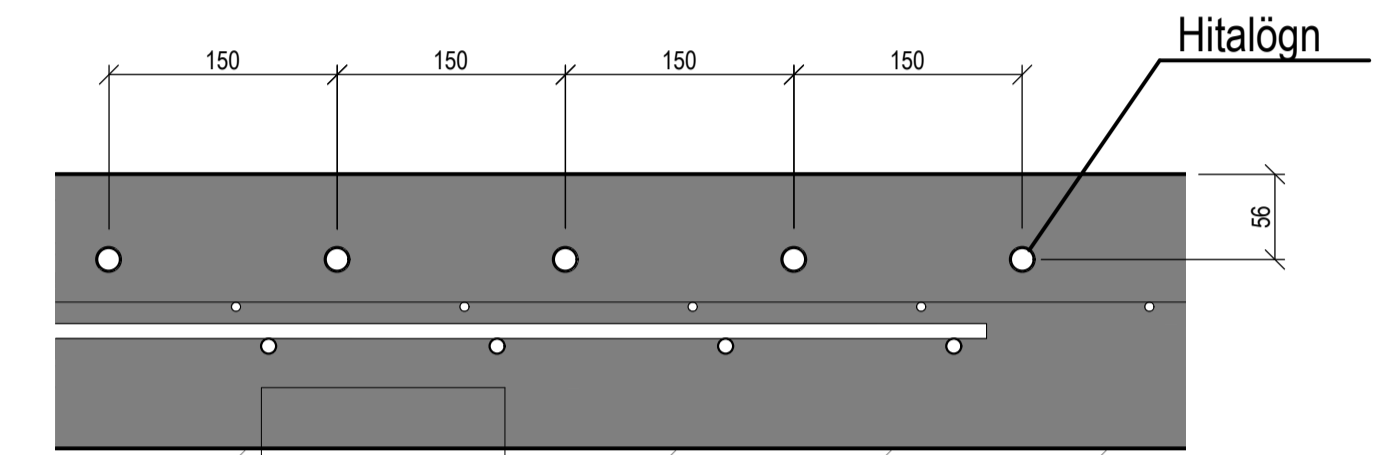

Dæmigert snið í plötu, Innsteyptur Gólfhiti  
Mkv = 1:5

Túr og retúr

Grunnmynd Gólfhiti  
Mkv = 1:50

Hitapráður á lögnum þar sem hætta er á frostsKemmdum

NÚVERANDI HÚS

Setlaug með Öryggisloki

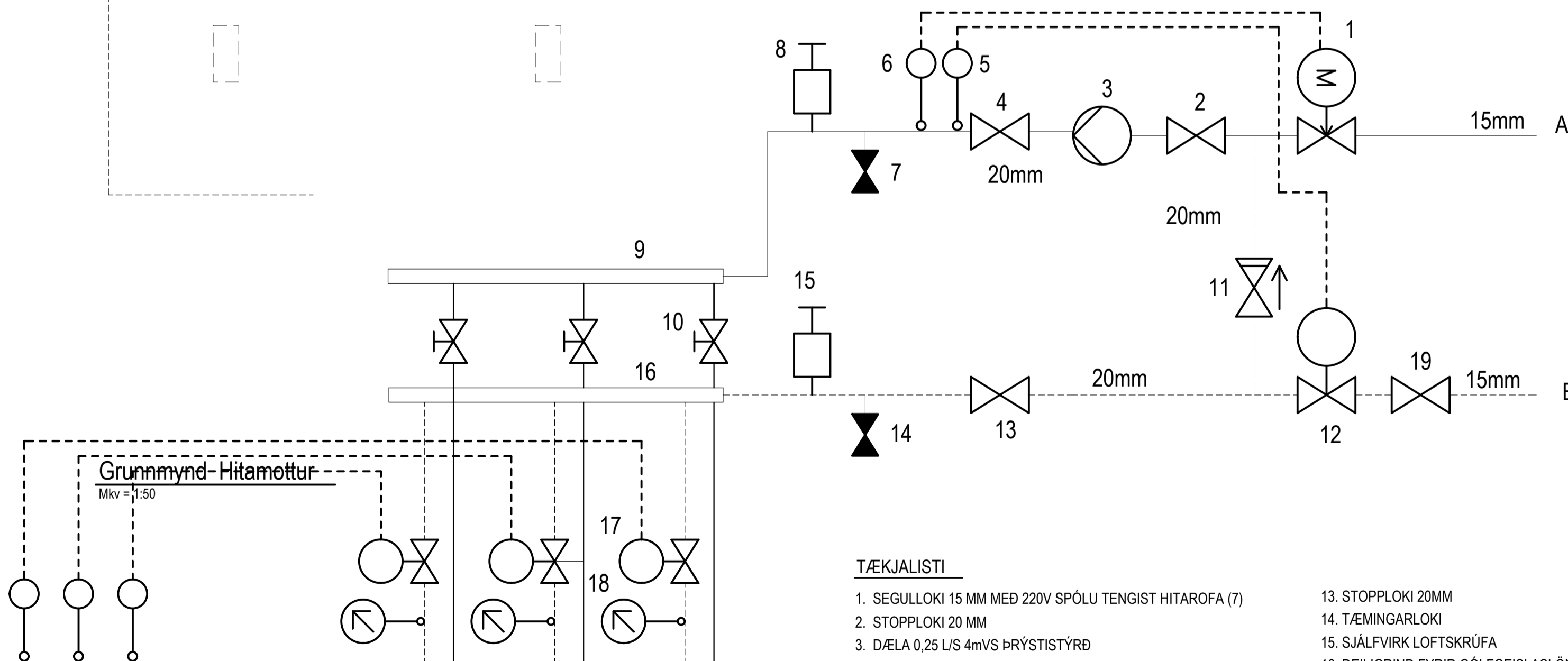

TÆKJALISTI

1. SEGULLOKI 15 MM MED 220V SPÓLU TENGIST HITARÓFA (7)
2. STOPPLOKI 20 MM
3. DÆLA 0,25 L/S 4mVS ÞRÝSTISTÝRÐ
4. STOPPLOKI 20 MM
5. ÞREIFARI Á 2 STILLIST Á 45°C (MAX)
6. ÖRYGGISHITARÓFI TENGIST 1 STILLIST Á 50°C
7. TÆMINGARLOKI
8. SJÁLFRVIRK LOFTSKRÚFA
9. DEILIGRIND FYRIR GÓLFGEISLASLÖNGUR, FRAMRÁS
10. STILLILOKI (RENNISLISGLÖS I/h), STILLT SKV. STILLITÖFLU
11. EINSTEFNULOKI 20MM
12. STJÓRNLOKI T.D. DANFOSS RAVV-RAV 10(8 KV=1,2 27-57°C
13. STOPPLOKI 20MM
14. TÆMINGARLOKI
15. SJÁLFRVIRK LOFTSKRÚFA
16. DEILIGRIND FYRIR GÓLFGEISLASLÖNGUR, BAKRÁS
17. STJÓRNLOKI (230VAC) SEM TENGIST VEGGSTILLUM (20)
18. HITAMÆLIR
19. STOPPLOKI 15MM
20. VEGGHITASKYNJARI Í HVERJU RÝMI 230VAC AF/Á STILLI T.D.

GÓLFHITAGRIND Dreifikista

DR. DAGUR BREYTING

**TENSIO**

Glóra

Hestur Grímsnesi  
Lóð nr. 50 Mhl-02

Grunnmynd  
Híamottur

AVAR 1:50  
Mkv = 1:50

24.04.2024