

Ásborgir 12, Grímsnesi

RAFLAGNATEIKNINGAR

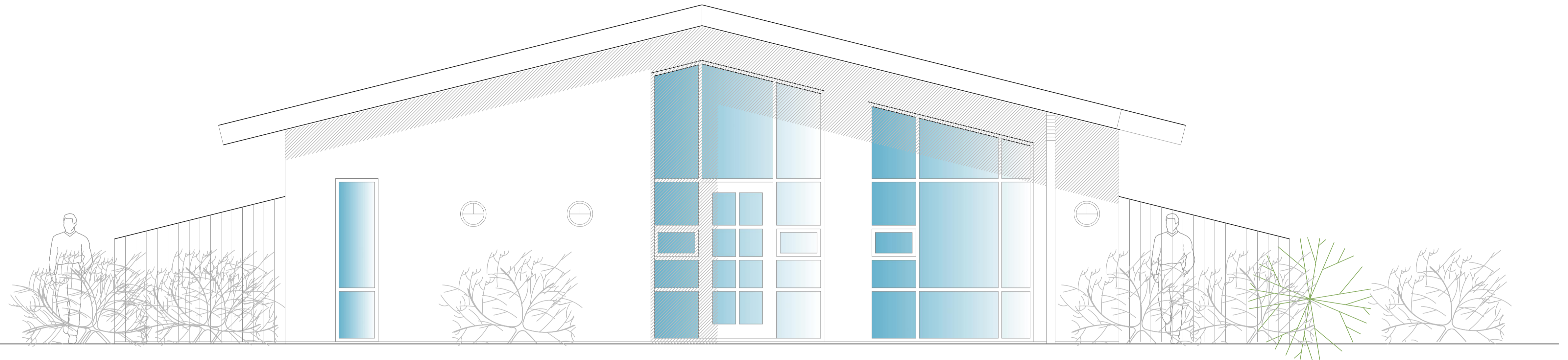

TEIKNINGASKRÁ

- NR. 0 RAFLÖGN FORSÍÐA
- NR. 1 RAFLÖGN AFSTÖÐUMYND, SNIÐ OG SKÝRINGAR
- NR. 2 RAFLÖGN SÖKKULSKAUT
- NR. 3 RAFLÖGN LÁGSPENNULAGNIR
- NR. 4 RAFLÖGN SMÁSPENNULAGNIR
- NR. 5 RAFLÖGN LAMPAPLAN
- NR. 6 RAFLÖGN EINLÍNUMYND



RAFLAGNATEIKNINGAR
ÞÓR STEFÁNSSON RAFMAGNSIÐNFRÆÐINGUR
EYRAVEGI 32 SELFOSSI SÍMI 897 8718
KENNITALA: 211261-3749, netfang:rafteikn@gmail.com

Júlí 2022

Almennar raflagnir

- Almenn raflögn
- Tengill
- Tengill, tvöfaldr
- Lofthjós, (kveiking a)
- Lofthjós
- Veggjós
- Veggjós
- Þrýstirofi
- Almennur rofi
- Samrofi
- Krossrofi
- Rofi með dimmer
- Dimmer
- Hreyfiskynjari
- Bjalla
- Lagnir upp
- Lagnir niður
- Lagnir á milli hæða
- ÚT-ÚT ljós með rafhlöðu
- ÚT-ÚT ljós með miðlægum neyðarorkugjafa
- NL-ÚT-ÚT ljós með rafhlöðu
- NL-ÚT-ÚT ljós með miðlægum neyðarorkugjafa
- Jarðbinding
- Mótor
- 2 Fjöldi tengla eða rofa

Smáspenna

- Fjarskiptalangir
- Smáspennutengill
- Smáspennuveggdós
- Smáspennulofthjós
- Lagnir upp
- Lagnir niður
- Lagnir á milli hæða
- Innfalldur LED kastari í loft 240 V
- Hangandi ljós
- Veggjós - uppljós
- Hangandi ljós yfir borði
- Veggjós fyrir ofan spegil
- Veggjós úti IP 67
- LED ljós IP 55
- Innfalldur LED kastari í loft 240 V, IP 55
- Útljós
- LED borði í fataskáp
- Neyðarljós

Brunakerfi

- Lögn brunakerfi
- Reykskynjari optískur
- Reykskynjari jonískur
- Reykskynjari loftstökk
- Reykskynjari línu
- Reykskynjari hita
- Inn- / útgangseining
- Reykskynjari fyrir ofan loft
- Handboði
- Bjalla
- Væla
- Loftdós
- Veggdós
- Lagnir upp
- Lagnir niður
- Lagnir á milli hæða

SKÝRINGAR

1. ÖLL RÖR ERU Ø 16 mm OG ÍDREGIN 1,5 mm² VÍR,
2. HÆD ROFA FRÁ FULLFRÁGENGU GÓLF ER 1100 mm,
3. HÆD LÁGSPENNU- OG SMÁSPENNTENGLA FRÁ FULLFRÁGENGU GÓLF ER 200 mm.
4. HÆD TENGLA Í BAÐI, ÞVOTTAHÚSI, WC OG BÍLSKÚR SKAL VERA 1100 mm.
5. ÖLL MÁL ERU Í MILLIMETRUM,
6. MÁLSTRAUMUR ROFA SKAL VERA 10 A OG TENGLA 16 A,
7. HÆDIR ERU MIÐAÐAR VIÐ FULLFRÁGENGIN GÓLF OG MIÐJA DÓS.
8. HÆD TENGILS VIÐ ROFA SKAL VERA SÚ SAMA OG ROFANS.
9. GREINAR ERU EKKI SÝNDAR Í ÖLLUM TILVIKUM AÐ TÖFLU, EN ERU ÞÁ MERKTAR VIÐKOMANDI TÖFLU. DÆMI: T, 1 ER GREIN 1 FRÁ TÖFLU T.
10. BEITA SKAL NÜLLUN OG LEKASTRÁUMSROFVÖRN SEM SNERTISPENNUVÖRNUM.
11. TAFLA TA, ER ADALTAFLA STAÐSETT Í GEYMSLA / LÍN,
12. TAFLA T, SKAL VERA U.Þ.B. H x B x D 800 x 1100 x 200.
13. HÆÐ AÐ MIÐJU TENGLA YFIR ELDHÚSBORÐI 1100 mm.
14. ÖLL RÖR FYRIR FJARSKIPTATENGLA SKULU VERA 20 mm.
15. SPENNAFÝRIR HALOGENLJÓS SKULU VERA MEÐ INNBYGGÐUM DIMMI OG STÝRT MEÐ ÞRÝSTIROFA
16. DRAGA SKAL PLASTKAPAL AÐ ÚTILJÓSUM OG ÚTITENGLUM
17. ÖLL TÁKN ERU TÁKNRÆN OG BER AÐ SAMRÆMA LAGNIR AÐ TÆKJUM OG EFTIR AÐSTÆÐUM OG EFTIR SÉRTEIKNINGUM
18. HAFA SKAL TIL HLIDSJÓNAR MÁLSETTAR TEIKNINGAR AÐALHÖNNUÐAR ÞEGAR MÆLT ER FYRIR DÓSUM OG VEGGJUM
19. ÞAR SEM PÍPUR ERU LAGÐAR HLÍÐ VIÐ HLÍÐ Í LOFTUM EDA VEGGJUM SKAL HAFA A.M.K. 30 mm BIL Á MILLI RÖR ÞANNIG AÐ STEYPA GETI RUNNID NIÐUR Á MILLI
20. MÁLMHLUTA LAGNA TÆKJA OG RAFBÚNAÐAR SKAL JARÐBINDA VANDLEGA
21. JARÐBINDA SKAL PÍPUKERFI FYRIR HEITA OG KALDA-VATNSLÖGN. SKILA SKAL MÆLINGU AF JARÐBINDINGUNNI OG SKAL HÚN UPPFYLLA KRÖFUR RAFVEITUNNAR

NEMA ANNARS SÉ GETID.

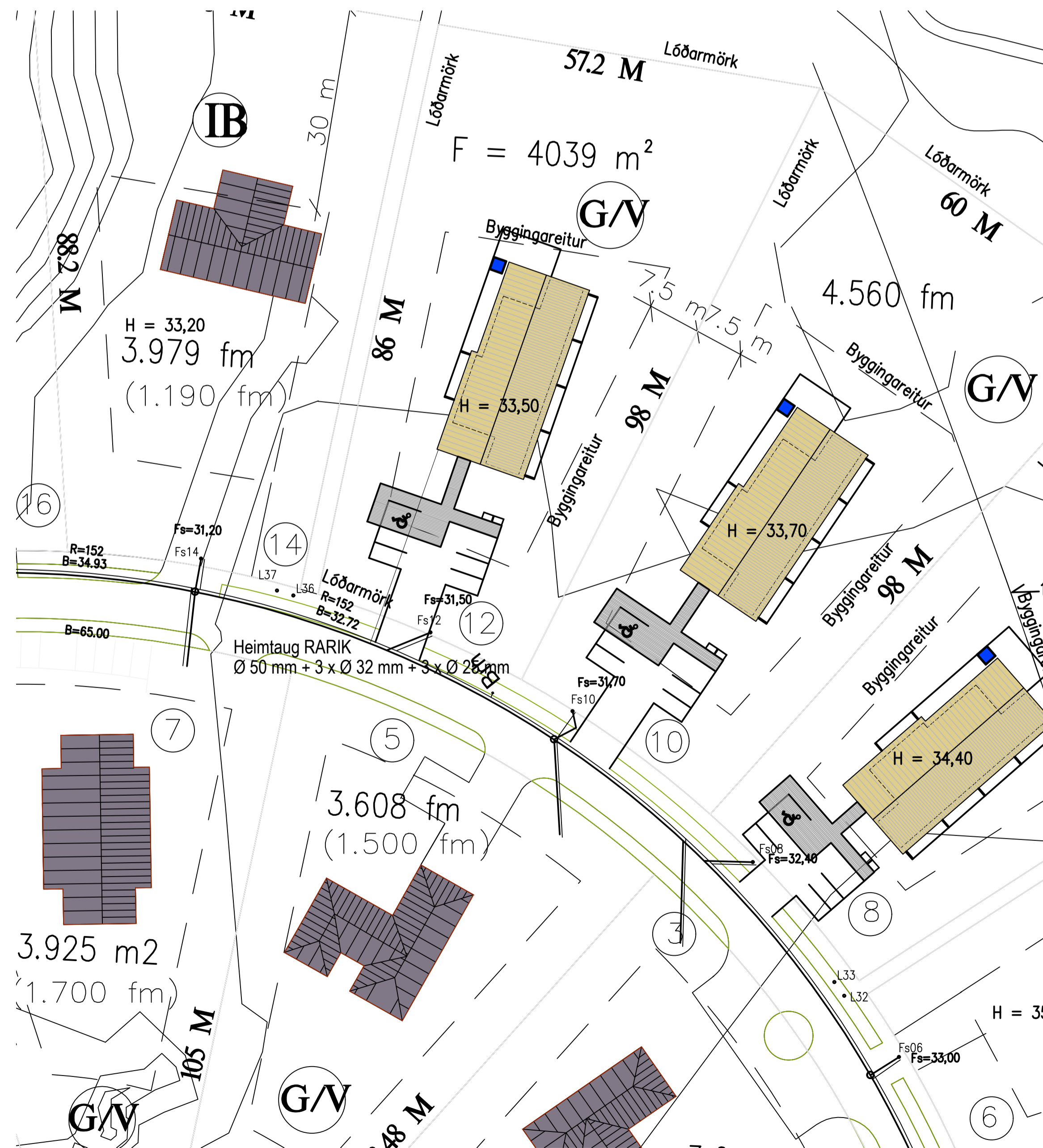
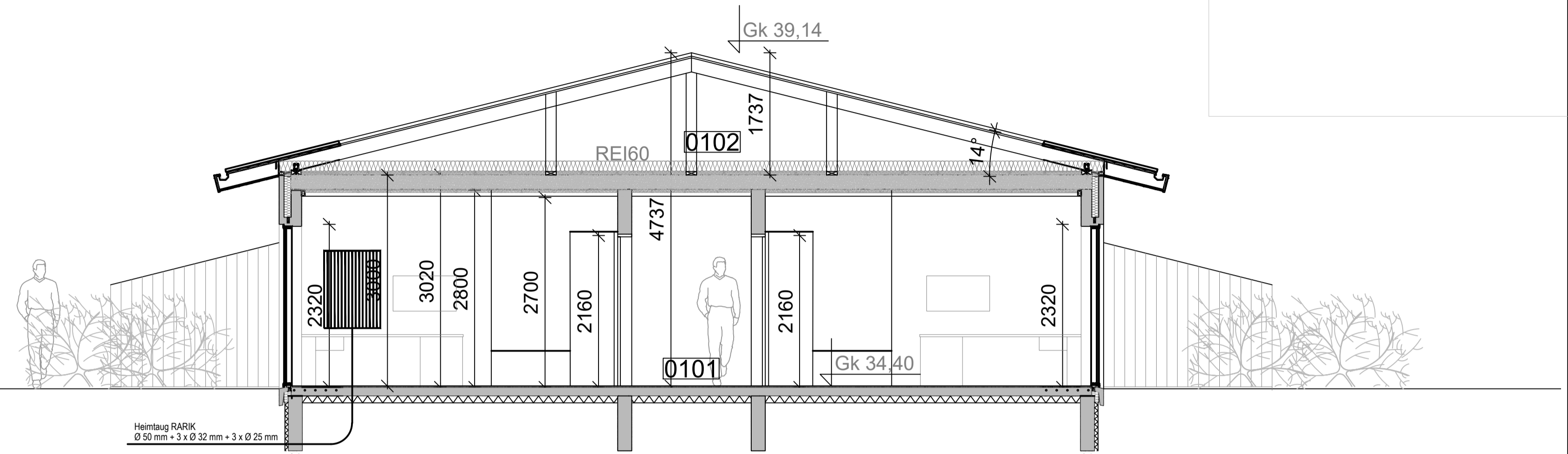

ÁRITUN AÐALHÖNNUÐAR

HÖNNUÐUR:

Þór Stefánsson

YFIRFARID:

Þór Stefánsson

SAMPYKKT:

KT: Þór Stefánsson 210261-3749

BREYTINGAR:

Bláðstærð - A3 1:100 / A1 1:50

VERKHEITI:

Hótel
Ásborgir 12
Grímsnesi

VERKHLUTI:

Afstöðumynd, snið
og skýringar

Mkv: 1:50 / 1:500



RAFLAGNATEIKNINGAR

ÞÓR STEFÁNSSON RAFIÐNFRÆÐINGUR
EYRAVEGI 32 SELFOSSI SÍMAR 482 3480 & 897 8718
NETFANG: rafteikn@gmail.com FAX 482 3366

ÚTPRENTAÐ: 28.7.2022 22:02:13

SÍÐAST VISTAÐ: 28.7.2022 21:59:18

TÖLVUNAFN: Rafloagn 22 07 - 2551.dwg

SLÓÐ: F:\0D\Verk\2022\2551\Teikningar

VERKNÚMUR: BLAÐ

2551-2022-025 1 af 6

DAGSETNING: 28 júlí 2022

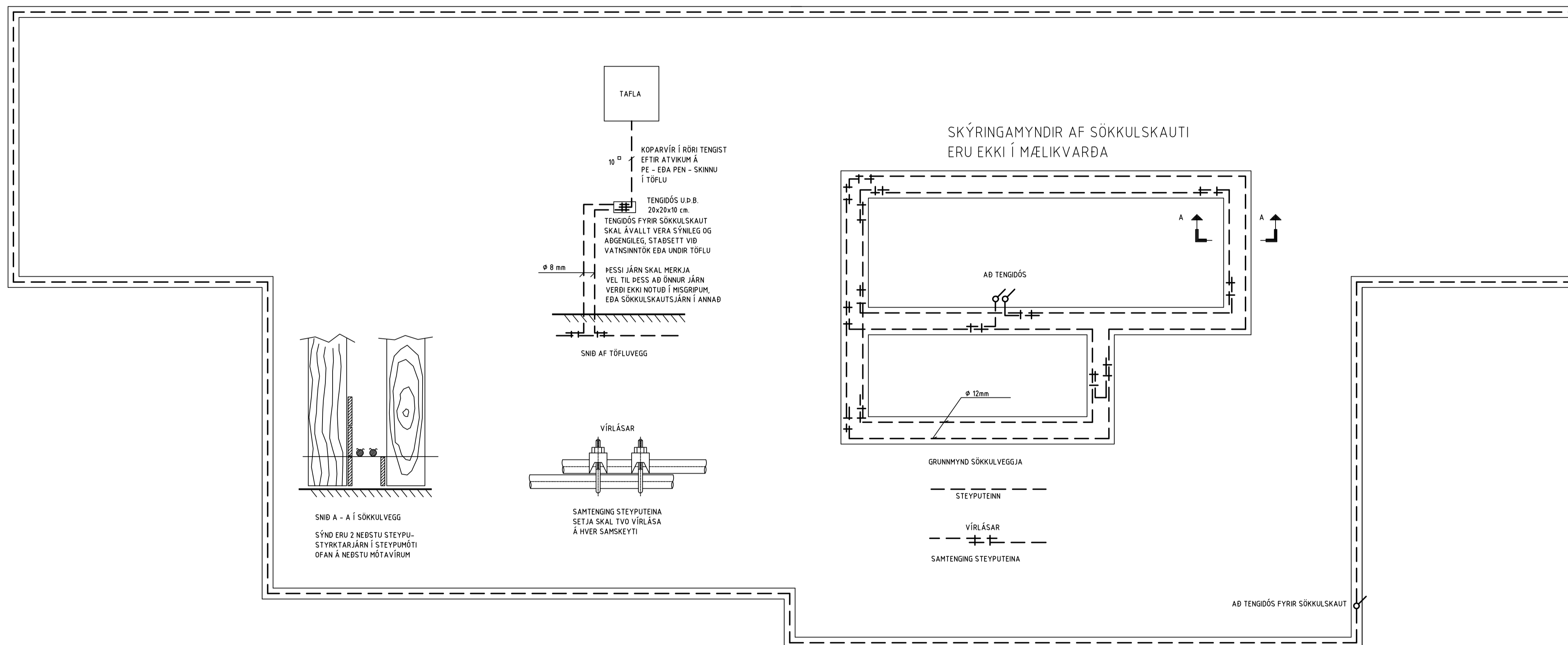

Bláðstærð - A3 1:100 / A1 1:50

HÖNNUÐUR:

Dór Stefánsson

YFIRFARID:

Dór Stefánsson

SAMPYKKT:

KT:

Dór Stefánsson 21061-3749

BREYTINGAR:

VERKHEITI:

Hótel
Ásborgir 12
Grímsnesi

VERKHLUTI:

Sökkulskaut

Mkv: 1:50



RAFLAGNATEIKNINGAR

ÞÓR STEFÁNSSON RAFLAGNATEIKNINGUR
EYRAVEGI 32 SELFOSSI SÍMAR 482 3480 & 897 8718
NETFANG: rafftekn@gmail.com FAX 482 3366

ÁRITUN ADALHÖNNUÐAR

ÚTPRENTAD: 28.7.2022 22:02:18

SÍÐAST VISTAD: 28.7.2022 21:59:18

TÖLVUNAFN: Rafiögn 22 07 - 2551.dwg

SLÓÐ: F:\OD\Verk\2022\2551\Teikningar

VERKNUMER: 2551-2022-025

BLAD

2 af 6

DAGSETNING: 13 júlí 2011

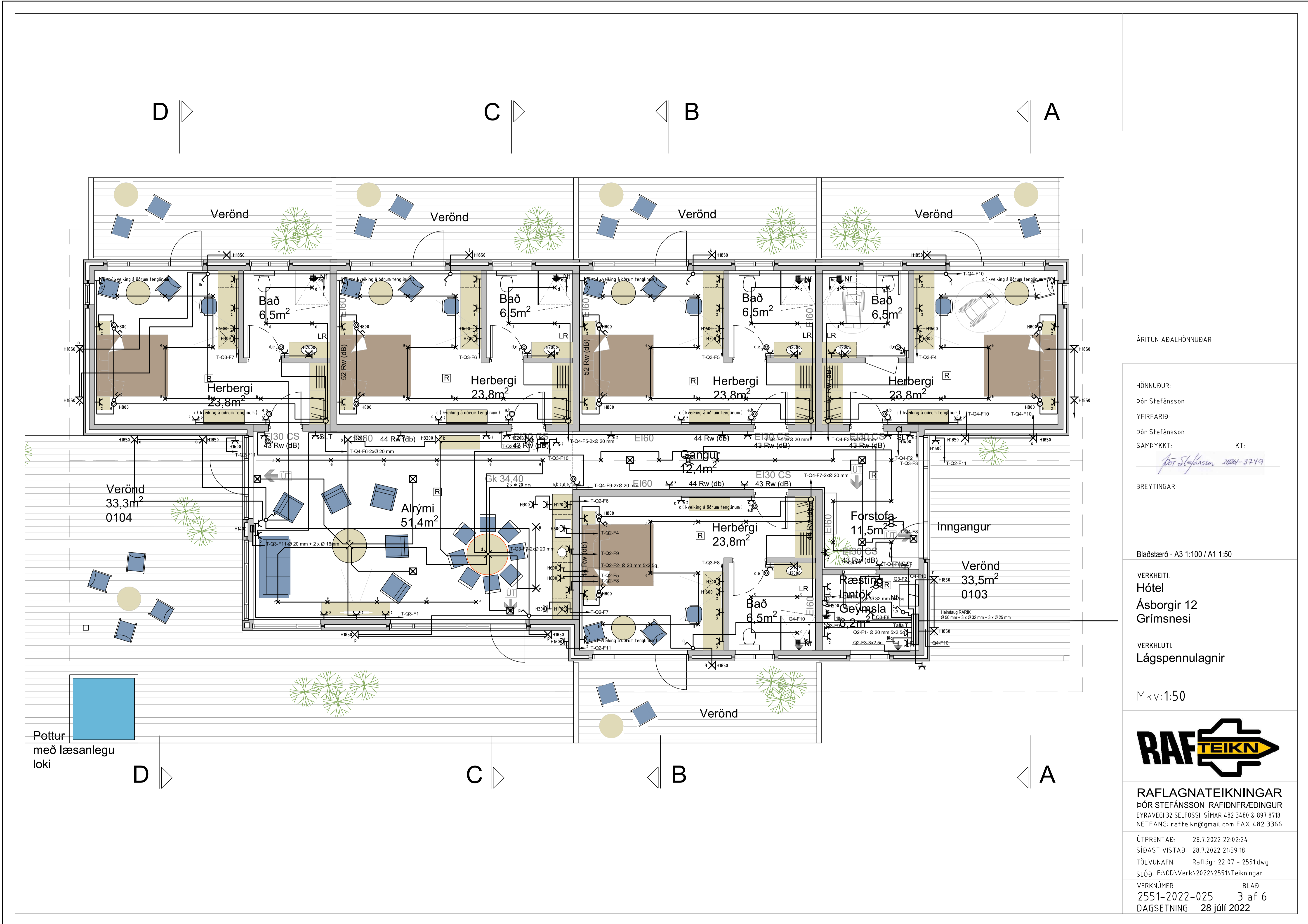

ÁRITUN ADALHÖNNUDAR

HÖNNUDUR:
 Dór Stefánsón
 YFIRFARID:
 Dór Stefánsón
 SAMPYKKT: KT:
Dór Stefánsón 21061-3749

BREYTINGAR:

Bláðstærð - A3 1:100 / A1 1:50

VERKHEITI:
 Hótel
 Ásborgir 12
 Grímsnesi

VERKHLUTI:
 Lágspennulagnir

Mkv: 1:50



RAFLAGNATEIKNINGAR
 ÞÓR STEFÁNSSON RAFIÐNFRÆÐINGUR
 EYRAVEGI 32 SELFOSSI SÍMAR 482 3480 & 897 8718
 NETFANG: raffteikn@gmail.com FAX 482 3366

ÚTPRENTAD: 28.7.2022 22:02:24
 SÍÐAST VISTAD: 28.7.2022 21:59:18
 TÖLVUNAFN: RafIögn 22 07 - 2551.dwg
 SLÖÐ: F:\00\Verk\2022\2551\Teikningar
 VERKNÚMUR: 2551-2022-025
 DAGSETNING: 28 júlí 2022

BLAD
 3 af 6



ÁRITUN ADALHÖNNUDAR

HÖNNUDUR:
 Dór Stefánsón
 YFIRFARID:
 Dór Stefánsón
 SAMÞYKKT: KT:
Dór Stefánsón 21061-3749

BREYTINGAR:

Bláðstærð - A3 1:100 / A1 1:50

VERKHEITI:
 Hótel
 Ásborgir 12
 Grímsnesi

VERKHLUTI:
 Smáspennulagnir

Mkv: 1:50



RAFLAGNATEIKNINGAR
 ÞÓR STEFÁNSSON RAFLÖGNFRÆÐINGUR
 EYRAVEGI 32 SELFOSSI SÍMAR 482 3480 & 897 8718
 NETFANG: raffteikn@gmail.com FAX 482 3366

ÚTPRENTAD: 28.7.2022 22:02:29
 SÍÐAST VISTAD: 28.7.2022 21:59:18
 TÖLVUNAFN: Raflögn 22 07 - 2551.dwg
 SLÖÐ: F:\00\Verk\2022\2551\Teikningar
 VERKNÚMUR: 2551-2022-025 BLAD: 4 af 6
 DAGSETNING: 28 júlí 2022



ÁRITUN ADALHÖNNUDAR

HÖNNUDUR:
 Dór Stefánsón
 YFIRFARID:
 Dór Stefánsón
 SAMÞYKKT: KT:
Dór Stefánsón 21261-3749

BREYTINGAR:

Bláðstærð - A3 1:100 / A1 1:50

VERKHEITI:
 Hótel
 Ásborgir 12
 Grímsnesi

VERKHLUTI:
 Lampaplan

Mkv: 1:50



RAFLAGNATEIKNINGAR
 ÞÓR STEFÁNSSON RAFIÐNFRÆÐINGUR
 EYRAVEGI 32 SELFOSSI SÍMAR 482 3480 & 897 8718
 NETFANG: rafteikn@gmail.com FAX 482 3366

ÚTPRENTAD: 28.7.2022 22:02:34
 SÍÐAST VISTAD: 28.7.2022 21:59:18
 TÖLVUNAFN: Raflögn 22 07 - 2551.dwg
 SLÖÐ: F:\00\Verk\2022\2551\Teikningar

VERKNÚMUR BLAD
 2551-2022-025 5 af 6
 DAGSETNING: 28 júlí 2022

Pottur með læsanlegu loki

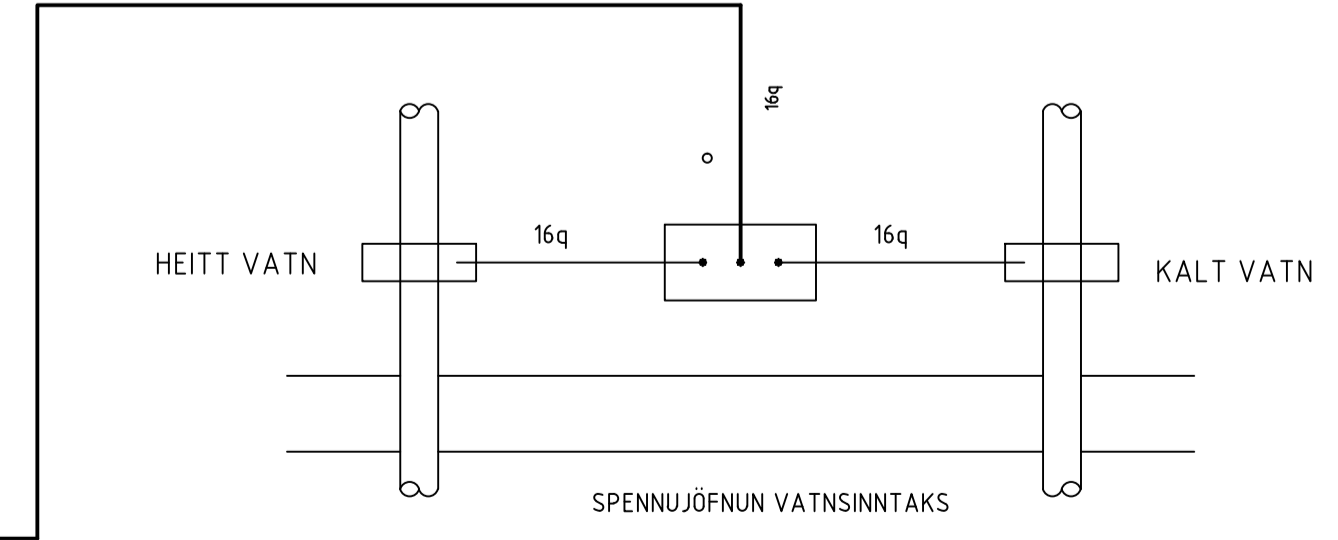
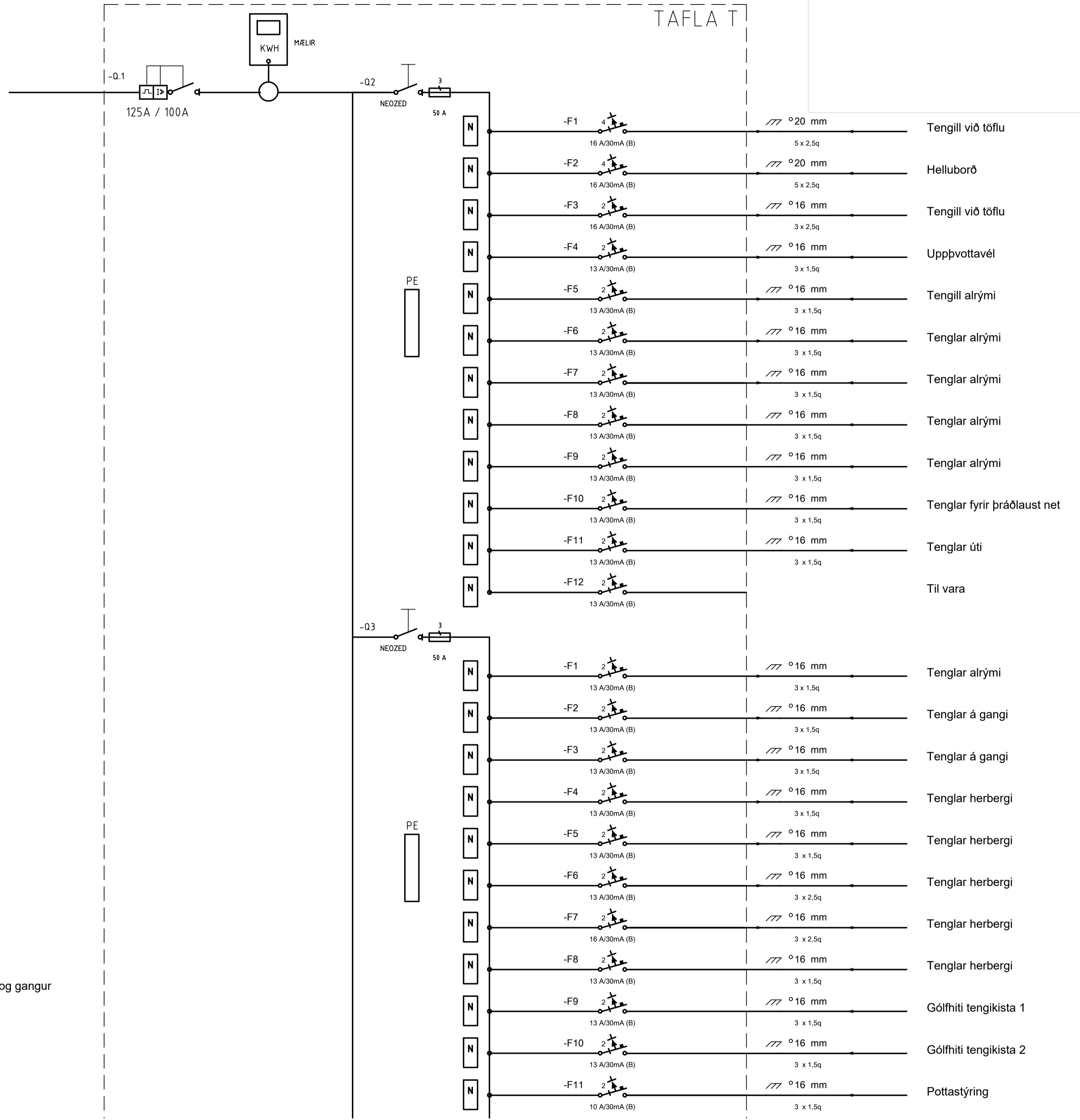
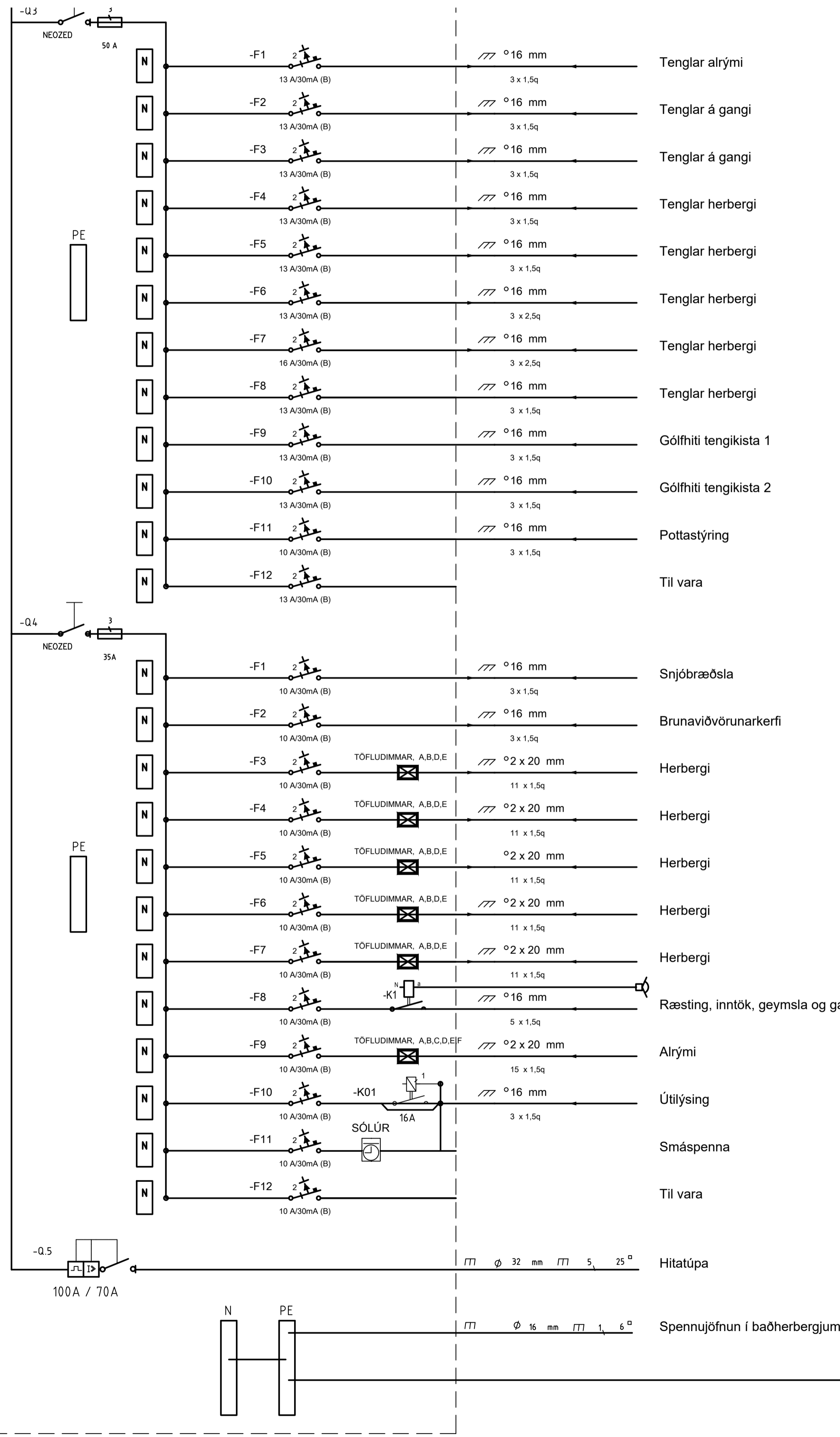

Bláðstærð - A3 1:100 / A1 1:50

RAE TEIKNUN
Evravegi 32 Selfossi, sími: 492 3480 & 897 8718

ÚTPRENTAD: 28.7.2022 22:02:38
SLÖB: F:\ODV\Verk\2022\2551\Teikningar
SÍÐAST VIÐTAD: 28.7.2022 21:59:18
Samþykkt: Þór Stefánsson 2022-07-29
Áritun aðalhönnuðar

Þór Stefánsson
Rafionfræðingur
Kennitala: 211261-3749
netfang.raeftekn@gmail.com

VERKHEITI: Hótel Ásborgir 12 Grímsnesi
VERKHLUTI: Einlínamynd Tafla T

Br. Dags. Hannað Þór TÖLVUNAFN: Rafíögn 22 07 - 2551dvg

DAGSETNING: 21 júní 2022 Mkv: Enginn VERKNÚMÉR: 2551-2022-025

BLAÐ 6 af 6