

Kiðjaberg 107, Grímsnesi

Raflagnateikningar

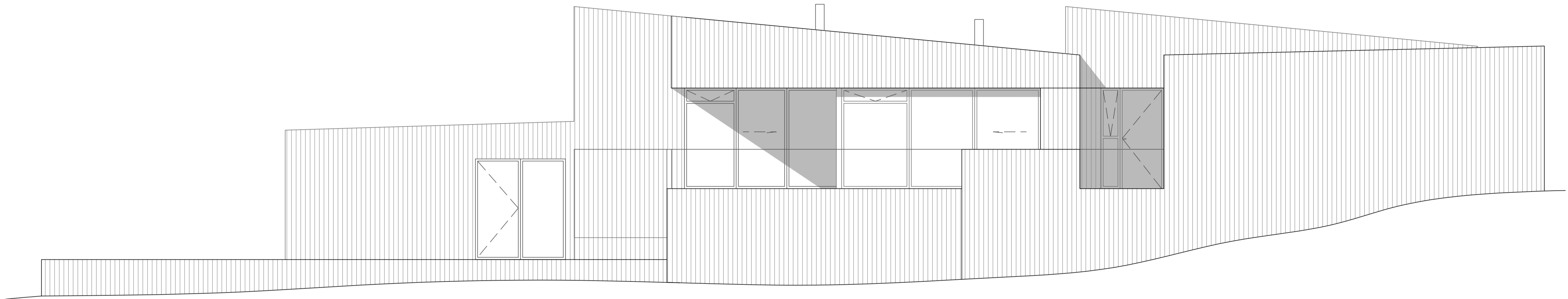

- NR. 0 RAFLÖGN FORSÍÐA
- NR. 1 RAFLÖGN AFSTÖÐUMYND, SNIÐ OG SKÝRINGAR
- NR. 2 RAFLÖGN SÖKKULSKAUT
- NR. 3 RAFLÖGN LÁGSPENNULAGNIR 1. HÆÐ
- NR. 4 RAFLÖGN LÁGSPENNULAGNIR, SMÁSPENNULAGNIR OG LAMPAPLAN JARÐHÆÐ
- NR. 5 RAFLÖGN SMÁSPENNULAGNIR 1. HÆÐ
- NR. 6 RAFLÖGN LAMPAPLAN 1. HÆÐ
- NR. 7 RAFLÖGN RAFLAGNIR AÐ BÍLASTÆÐI
- NR. 8 RAFLÖGN EINLÍNUMYND TÖFLUR TA OG TC
- NR. 9 RAFLÖGN EINLÍNUMYND TAFLA TB
- NR. 10 RAFLÖGN LÁGSPENNULAGNIR Í GÓLFI 1. HÆÐ
- NR. 11 RAFLÖGN SMÁSPENNULAGNIR Í GÓLFI 1. HÆÐ
- NR. 12 RAFLÖGN AÐ HITAPRÆÐI Á ÞAKI



RAFLAGNATEIKNINGAR
ÞÓR STEFÁNSSON RAFIÐNFRÆÐINGUR
EYRAVEGI 32 SELFOSSI SÍMI 897 8718
KENNITALA: 211261-3749, netfang:rafteikn@gmail.com

Apríl 2023



SKÝRINGAR

- Hreyfiskynjari
- Viðveruskynjari
- Tenglar og rofi - H:1100 mm
- Tvöfaldur tengill H: alltaf 200 nema annað komi fram
- Einfaldur tengill H: alltaf 200 nema annað komi fram
- Loftljós
- Einfaldur rofi
- Samrofi
- Þrýstirofi f. t.d. dimma í töflu
- Dimmer í dós, þrýstidimmer eða snúnings
- Rafmagnstafala/ smáspennutafala
- Veggjós
- Reykskynjari
- Loftdós
- Krossrofi
- Dós fyrir loftnet (ekki dregið í)
- Dós fyrir síma (ekki dregið í)
- Dyrasími
- Símatengill
- Loftnetstengill
- Jarðtenging
- Rakabættur tengill utl./innf. IP44
- Rör upp á næstu hæð
- Rör niður á næstu hæð
- Rör gegnum hæð
- Að rafmagnstöflu eða tengikassa
- T1.4-F1.6
- Rörögn í gólf
- Innfellt halógenljós / LED ljós
- Innfellt halógenljós með spennu
- Veggdós
- Tölvutengill

SKÝRINGAR

1. ÖLL RÖR ERU ϕ 16 mm OG ÍDREGIN 1,5 mm VÍR,²
2. HÆÐ ROFA FRÁ FULLFRÁGENGNU GÓLFI ER 1100 mm,
3. HÆÐ LÁGSPENNU- OG SMÁSPENNTENGLA FRÁ FULLFRÁGENGNU GÓLFI ER 200 mm.
4. HÆÐ TENGLA Í BAÐI, ÞVOTTAHÚSI, WC OG ELDHÚSI SKAL VERA 1100 mm.
5. ÖLL MÁL ERU Í MILLIMETRUM,
6. MÁLSTRAMUR ROFA SKAL VERA 10 A OG TENGLA 16 A,
7. HÆÐIR ERU MIÐAÐAR VIÐ FULLFRÁGENGIN GÓLF OG MIÐJA DÓS.
8. HÆÐ TENGLS VIÐ ROFA SKAL VERA SÚ SAMA OG ROFANS.
9. GREINAR ERU EKKI SÝNDAR Í ÖLLUM TILVIKUM AÐ TÖFLU, EN ERU ÞÁ MERKTAR VIÐKOMANDI TÖFLU. DÆMI: T.1 ER GREIN 1 FRÁ TÖFLU T.
10. BEITA SKAL NÚLLUN OG LEKA STRAUMSROFVÖRN SEM SNERTISPENNVÖRNUM.
11. TAFLA TA, ER ADALTAFLA STAÐSETT Í GOLFBÍLAGEYMSLU
12. TAFLA T, SKAL VERA U.Þ.B. H x B x D 600 x 800 x 150.
13. ÖLL RÖR FYRIR FJARSKIPTATENGLA SKULU VERA 20 mm.
14. SPENNNAR FYRIR HALÓGENLJÓSSKULU VERA MEÐ INNBYGGÐUM DIMMI OG STÝRT MEÐ ÞRÝSTIROFA
15. DRAGA SKAL PLASTKAPAL AÐ ÚTILJÓSUM OG ÚTITENGLUM
16. ÖLL TÁKN ERU TÁKNRÆN OG BER AÐ SAMRÆMA LAGNIR AÐ TÆKJUM OG EFTIR AÐSTÆÐUM OG EFTIR SÉRTEIKNINGUM
17. HAFA SKAL TIL HLIÐSJÓNAR MÁLSETTAR TEIKNINGAR AÐALHÖNNUÐAR ÞEGAR MÆLT ER FYRIR DÖSUM OG VEGGJUM
18. ÞAR SEM PÍPUR ERU LAGÐAR HLIÐ VIÐ HLIÐ Í LOFTUM EDA VEGGJUM SKAL HAFA A.M.K. 30 mm BIL Á MILLI RÖR ÞANNIG AÐ STEYPA GETI RUNNID NIÐUR Á MILLI
19. MÁLMHLUTA LAGNA TÆKJA OG RAFBÚNAÐAR SKAL JARÐBINDA VANDLEGA
20. JARÐBINDA SKAL PÍPUKERFI FYRIR HEITA OG KALDA-VATNSLÖGN. SKILA SKAL MÆLINGU AF JARÐBINDINGUNNI OG SKAL HÚN UPPFYLLA KRÖFUR RAFVEITUNNAR

NEMA ANNARS SÉ GETID.

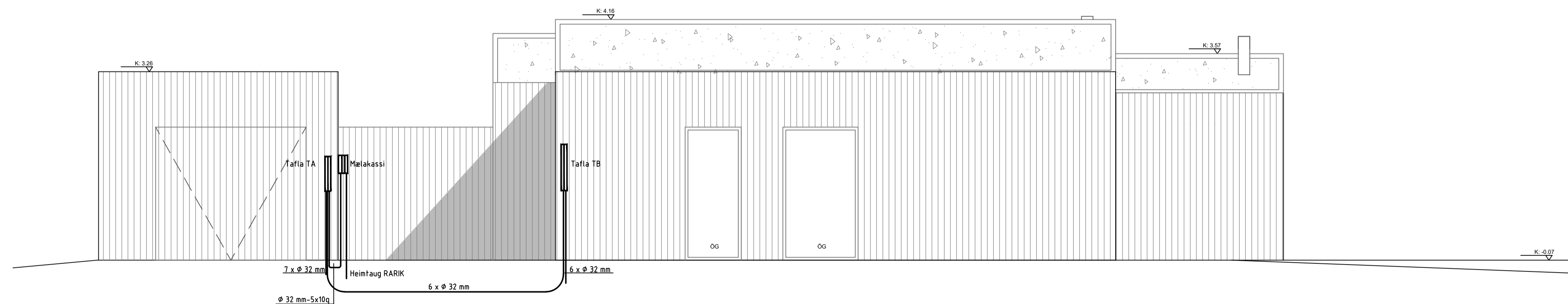
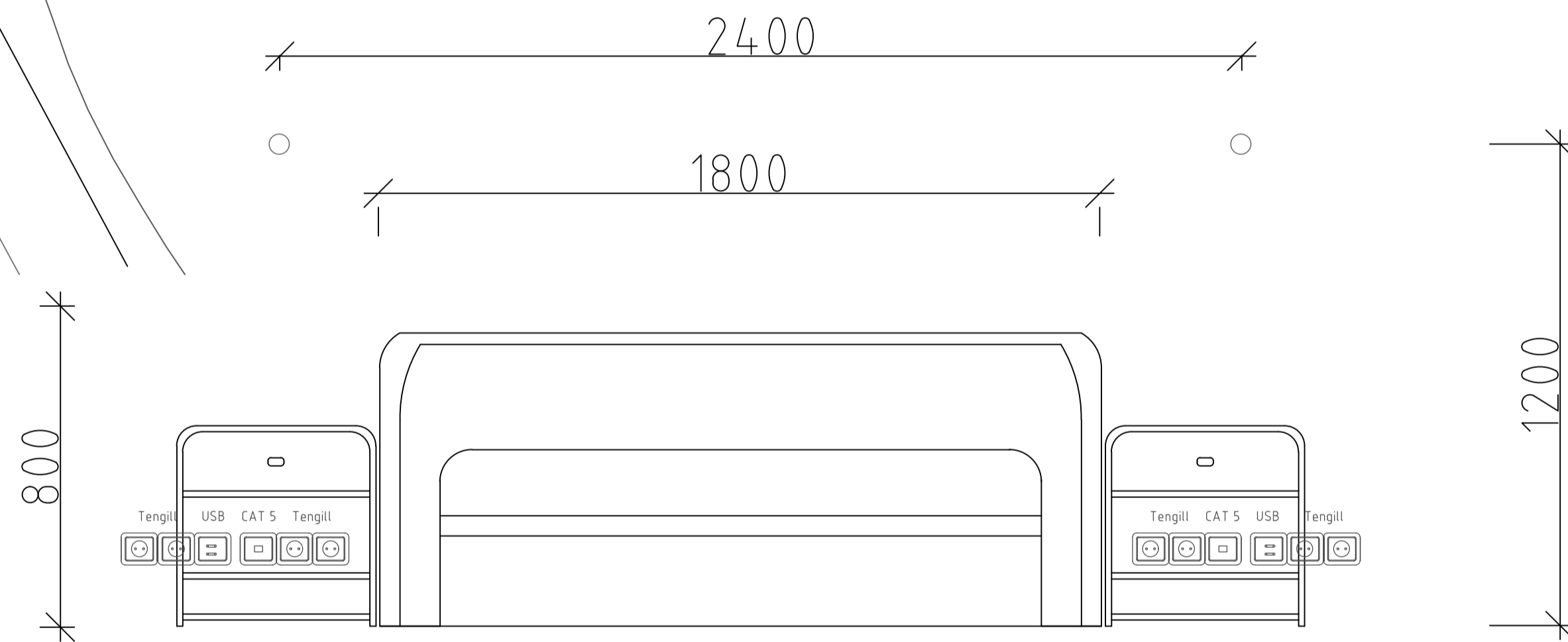

Bladstærð - A3 1:100 / A1 1:50

HÖNNUÐUR:

Dór Stefánsson

YFIRFARIÐ:

Dór Stefánsson

SAMBÝKKT:

KT:

Dór Stefánsson 21261-3749

BREYTINGAR:

VERKHEITI:

Heilsárshús

Kiðjberg 107

Grímsnesi

VERKHLUTI:

Afstöðumynd, snið

og skýringar

Mkv: 1:50 / 1:500



RAFLAGNATEIKNINGAR

ÞÓR STEFÁNSSON RAFIÐNFRÆÐINGUR

EYRAVEGI 32 SELFOSSI SÍMAR 482 3480 & 897 8718

NETFANG: rafteikn@gmail.com FAX 482 3366

ÁRITUN AÐALHÖNNUÐAR

ÚTPRENTAD: 25.6.2024 09:39:46

SÍÐAST VISTAD: 25.6.2024 09:37:46

TÖLVUNAFN: KIÐJAB VOLT Rafi 2541 24 06.dwg

SLÓÐ: F:\NOD\Verk\2022\2541 Kið 107\Teikningar

VERKNÚMÉR BLAÐ

2541-2022-014 1 af 12

DAGSETNING: 11 apríl 2023

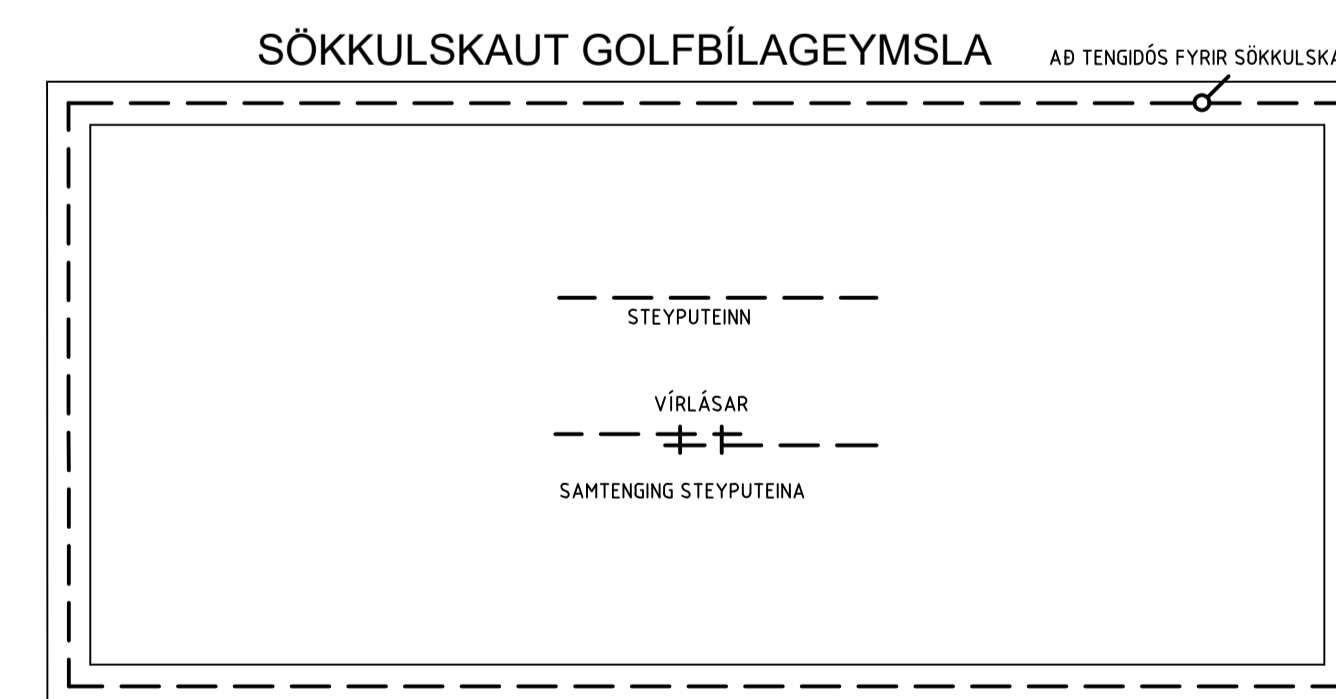
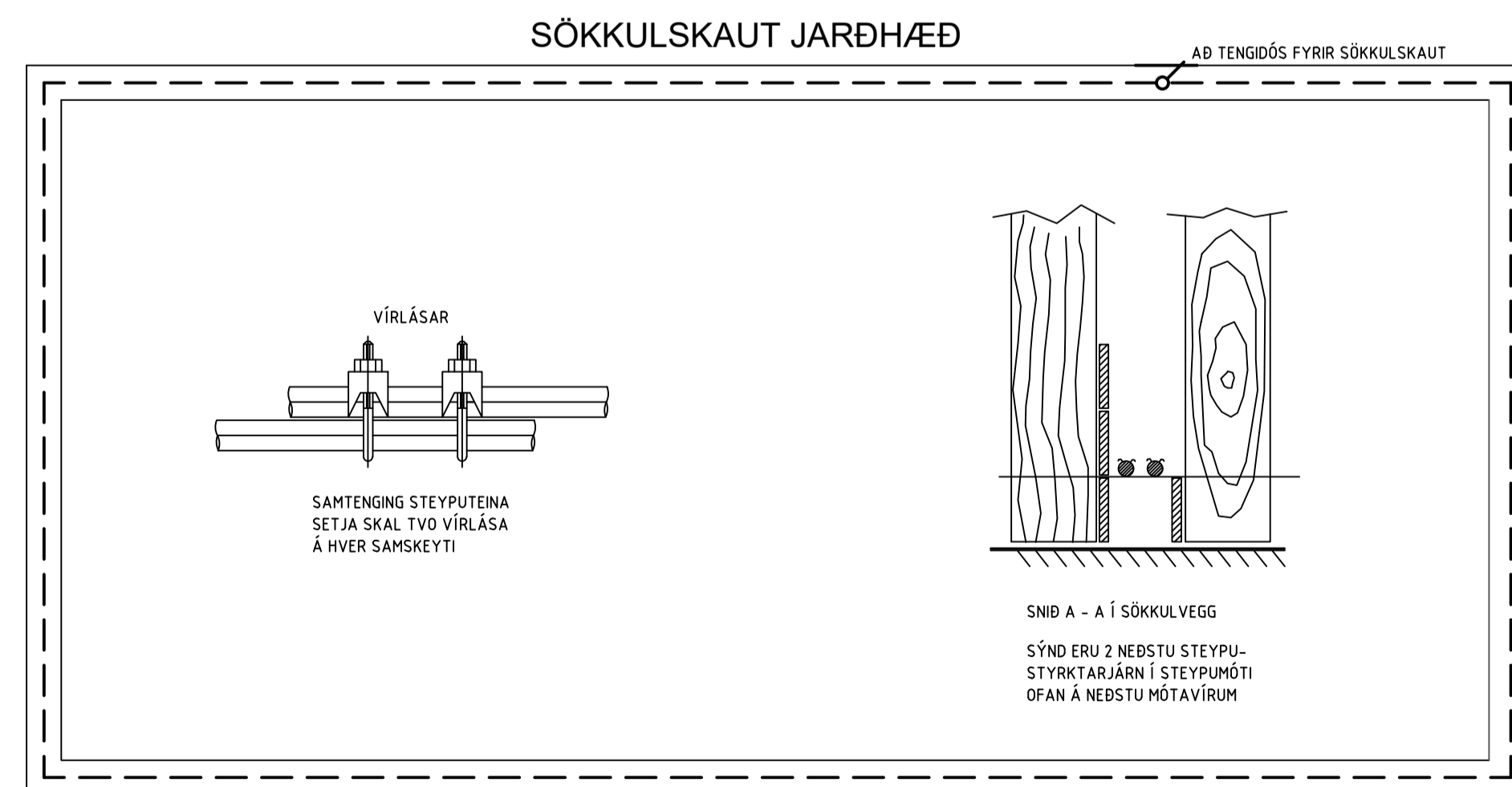
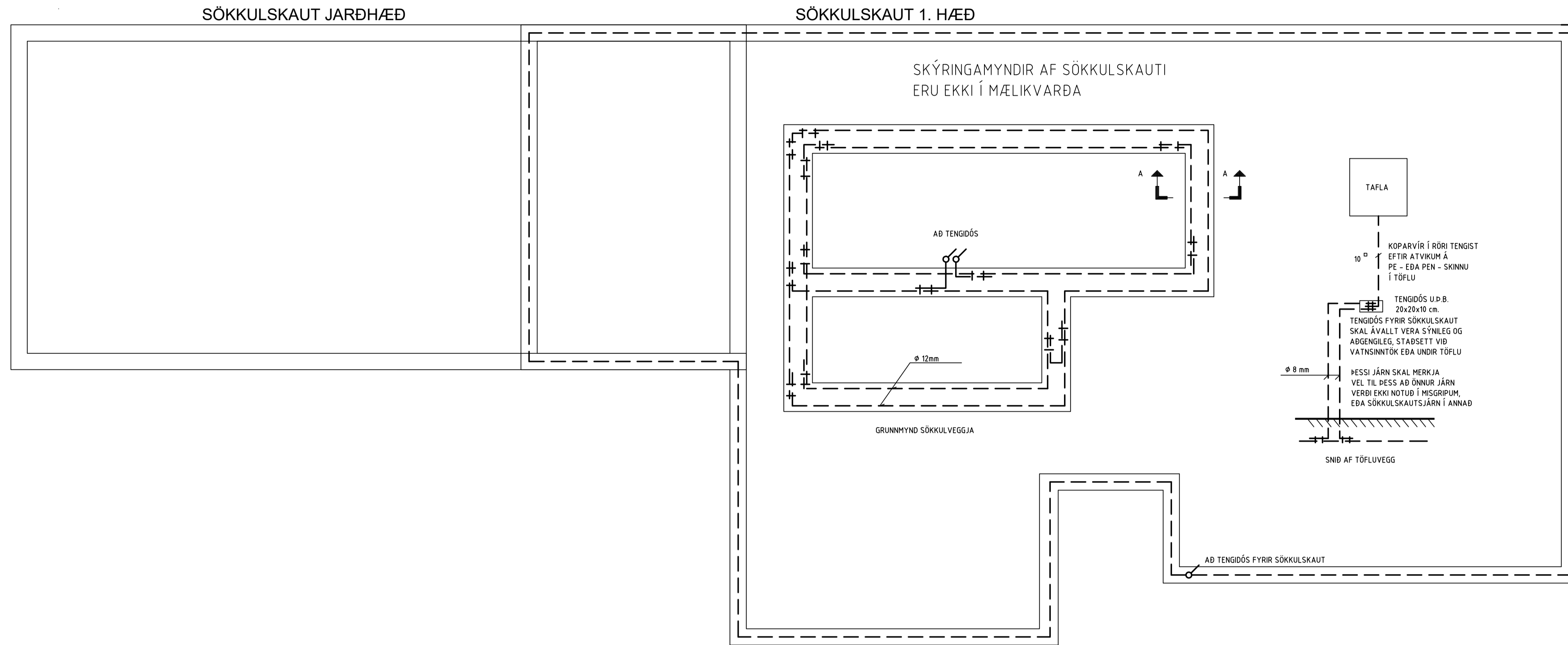

Bladstærð - A3 1:100 / A1 1:50

HÖNNUÐUR:

Dór Stefánsson

YFIRFARID:

Dór Stefánsson

SAMPYKKT:

KT:

Dór Stefánsson 21/061-3749

BREYTINGAR:

VERKHEITI:

Heilsárhús

Kiðjberg 107

Grímsnesi

VERKHLUTI:

Sökkulskaut

Mkv: 1:50



RAFLAGNATEIKNINGAR

ÞÓR STEFÁNSSON RAFIÐNFRÆÐINGUR

EYRAVEGI 32 SELFOSSI SÍMAR 482 3480 & 897 8718

NETFANG: rafteikn@gmail.com FAX 482 3366

ÁRITUN ADALHÖNNUÐAR

ÚTPRENTAD: 25.6.2024 09:39:47

SÍÐAST VISTAD: 25.6.2024 09:37:46

TÖLVUNAFN: KIÐJAB VOLT Raf1 254124_06.dwg

SLÓÐ: F:\NOD\Verk\2022\2541 Kið 107\Teikningar

VERKNÚMÉR BLAÐ

2541-2022-014 2 af 12

DAGSETNING: 11 apríl 2023

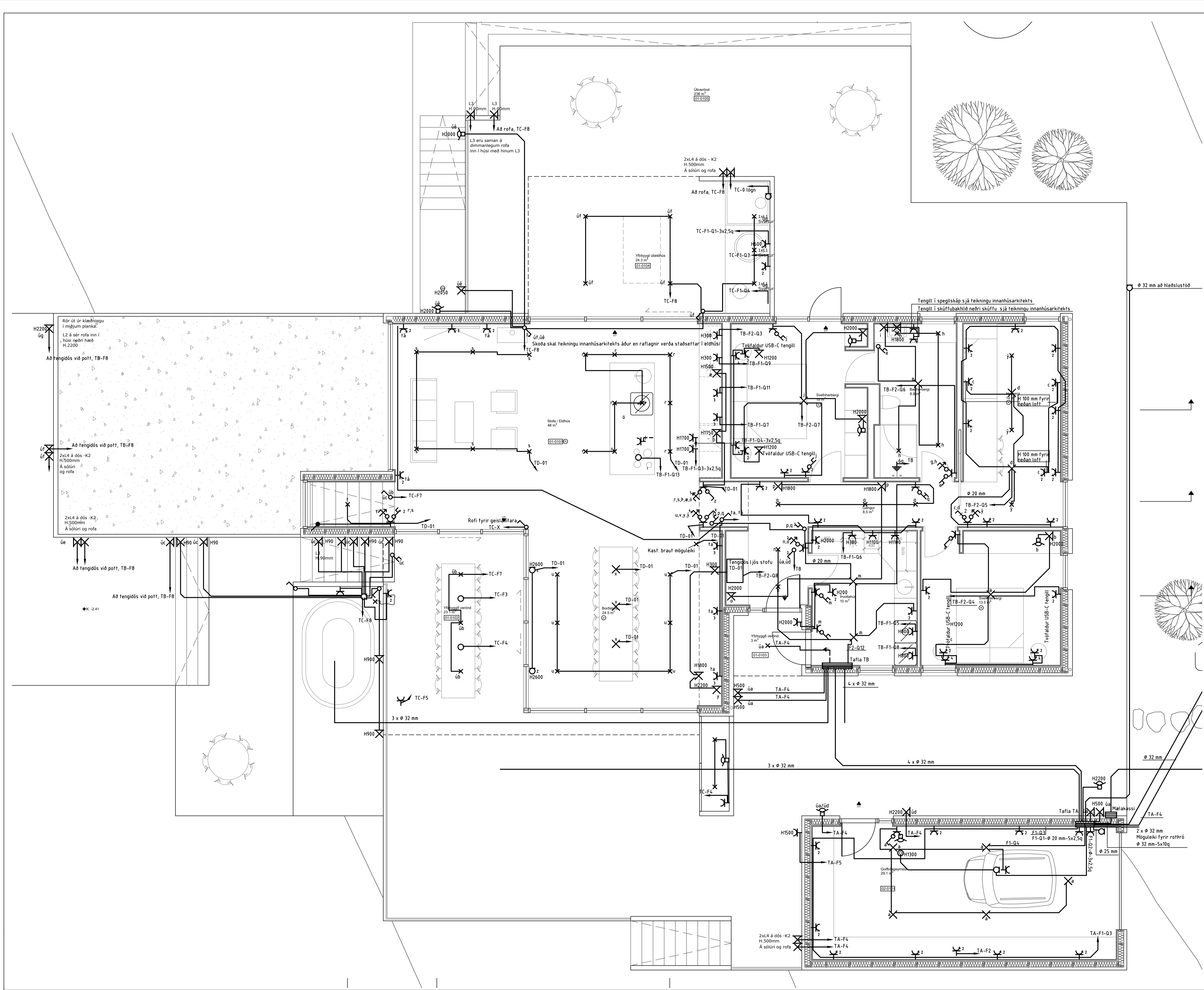

Bládstærð - A3 1:100 / A1 1:50

HÖNNUÐUR:
Dór Stefánsson

YFIRFARID:
Dór Stefánsson

SAMPYKKT: KT:
Dór Stefánsson 21/261-3749

BREYTINGAR:

VERKHEITI:
Heilsárshús
Kjóbberg 107
Grímsnesi

VERKHLUTI:
Lágspennulagnir
1. hæð
Mkv: 1:50



RAFLAGNATEIKNINGAR
ÞÓR STEFÁNSSON RAFIÐNFRÆÐINGUR
EYRAVEGI 32 SELFOSSI SÍMAR 482 3480 & 897 8718
NETFANG: rafteikn@gmail.com FAX 482 3366

ÁRITUN ADALHÖNNUÐAR

ÚTPRENTAD: 25.6.2024 09:39:49
SÍÐAST VISTAD: 25.6.2024 09:37:46
TÖLVUNAFN: KJÓJAB VOLT Rafi 254124_06.dwg
SLÓÐ: F:\NOD\Verk\2022\2541 Kjób 107\Teikningar
VERKNÚMUR: 2541-2022-014
BLAÐ: 3 af 12
DAGSETNING: 11 apríl 2023

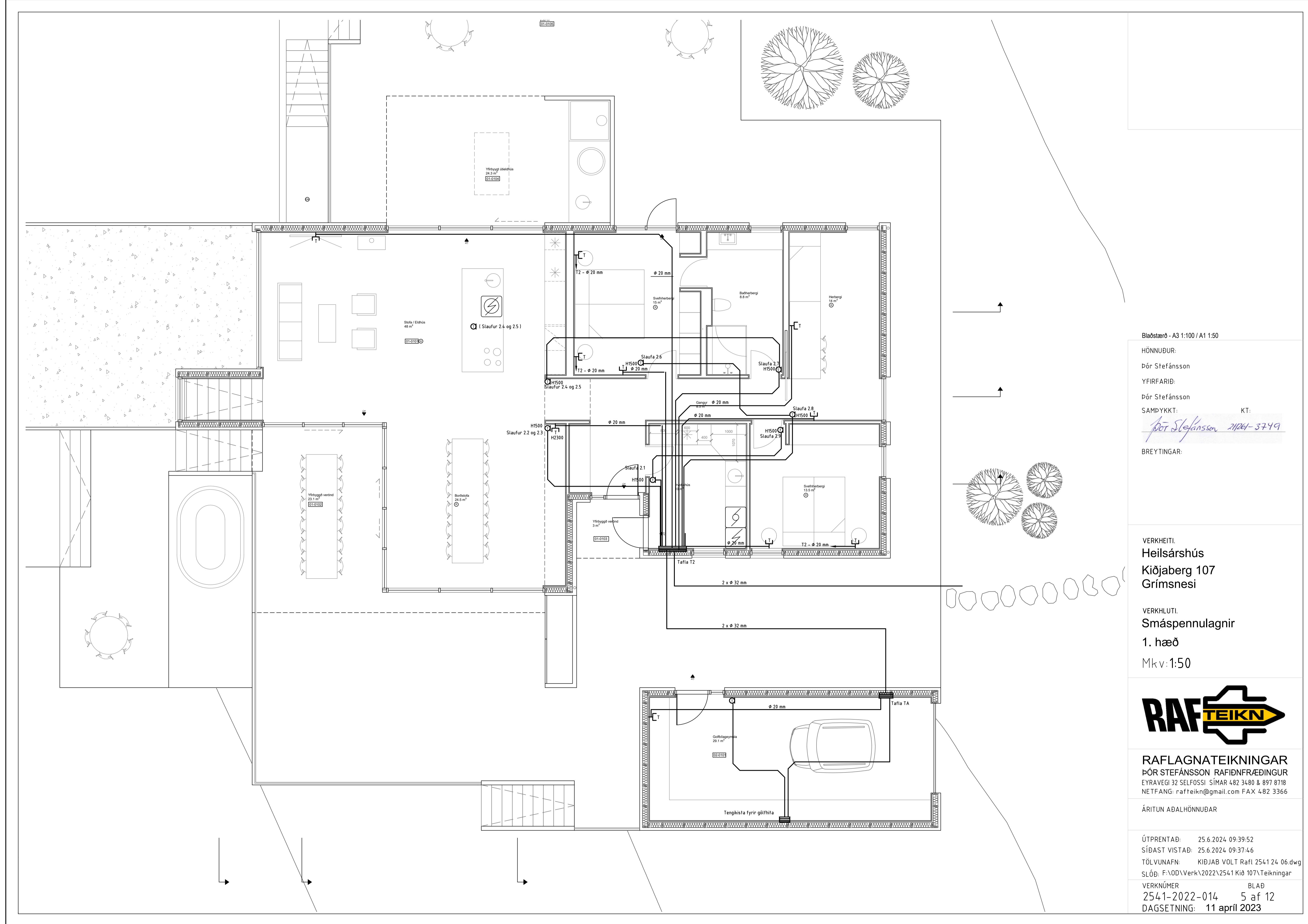

Bláðstærð - A3 1:100 / A1 1:50

HÖNNUÐUR:

Dór Stefánsson

YFIRFARID:

Dór Stefánsson

SAMPYKKT:

KT:

Dór Stefánsson 21/261-3749

BREYTINGAR:

VERKHEITI:

Heilsárshús

Kiðjberg 107

Grímsnesi

VERKHLUTI:

Smáspennulagnir

1. hæð

Mkv: 1:50



RAFLAGNATEIKNINGAR
 ÞÓR STEFÁNSSON RAFLAÐNFRÆÐINGUR
 EYRAVEGI 32 SELFOSSI SÍMAR 482 3480 & 897 8718
 NETFANG: rafteikn@gmail.com FAX 482 3366

ÁRITUN ADALHÖNNUÐAR

ÚTPRENTAD: 25.6.2024 09:39:52

SÍÐAST VISTAD: 25.6.2024 09:37:46

TÖLVUNAFN: KIÐJAB VOLT Raf1 254124_06.dwg

SLÓÐ: F:\NOD\Verk\2022\2541 Kið 107\Teikningar

VERKNÚMÉR: BLAÐ

2541-2022-014 5 af 12

DAGSETNING: 11 apríl 2023

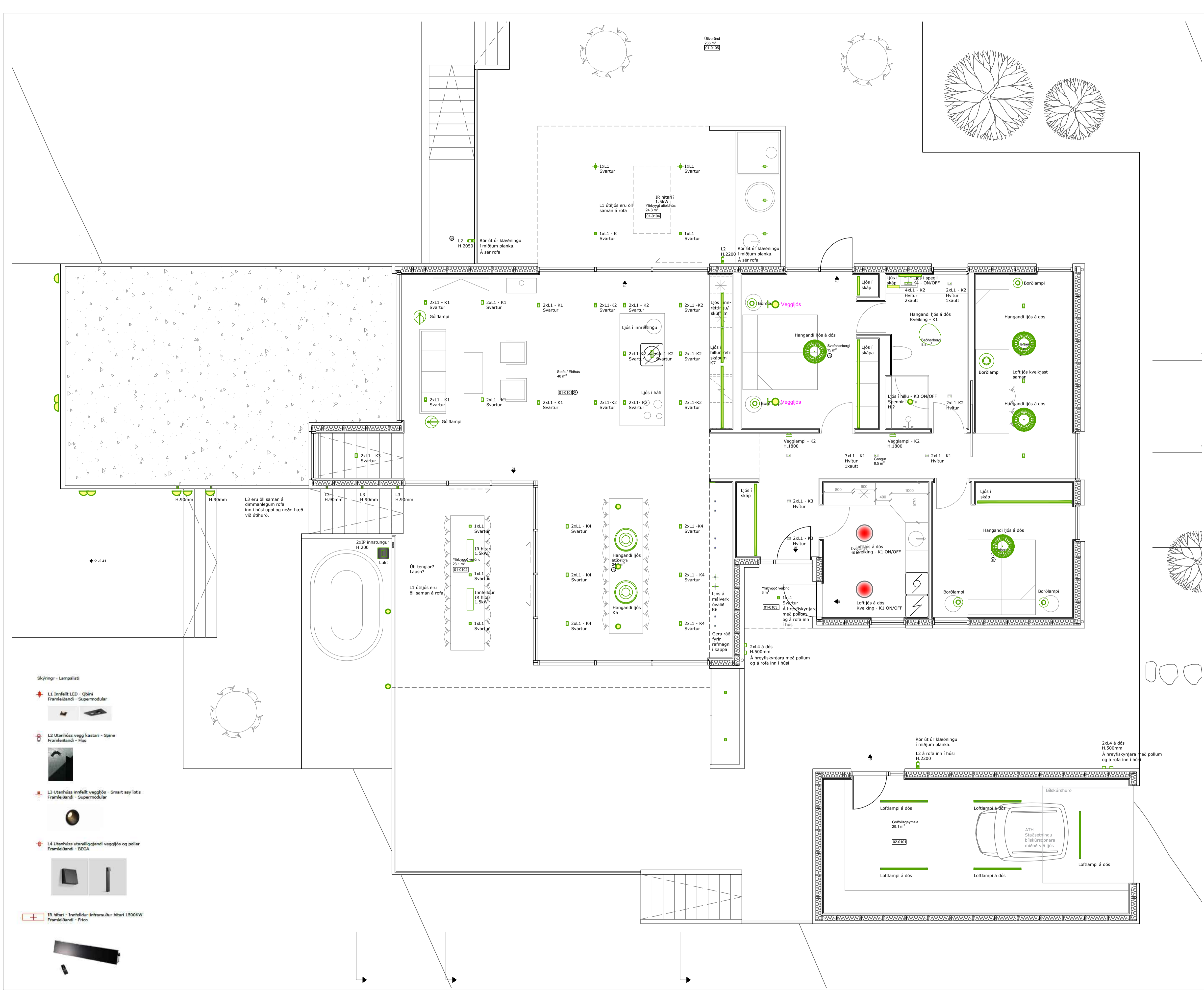

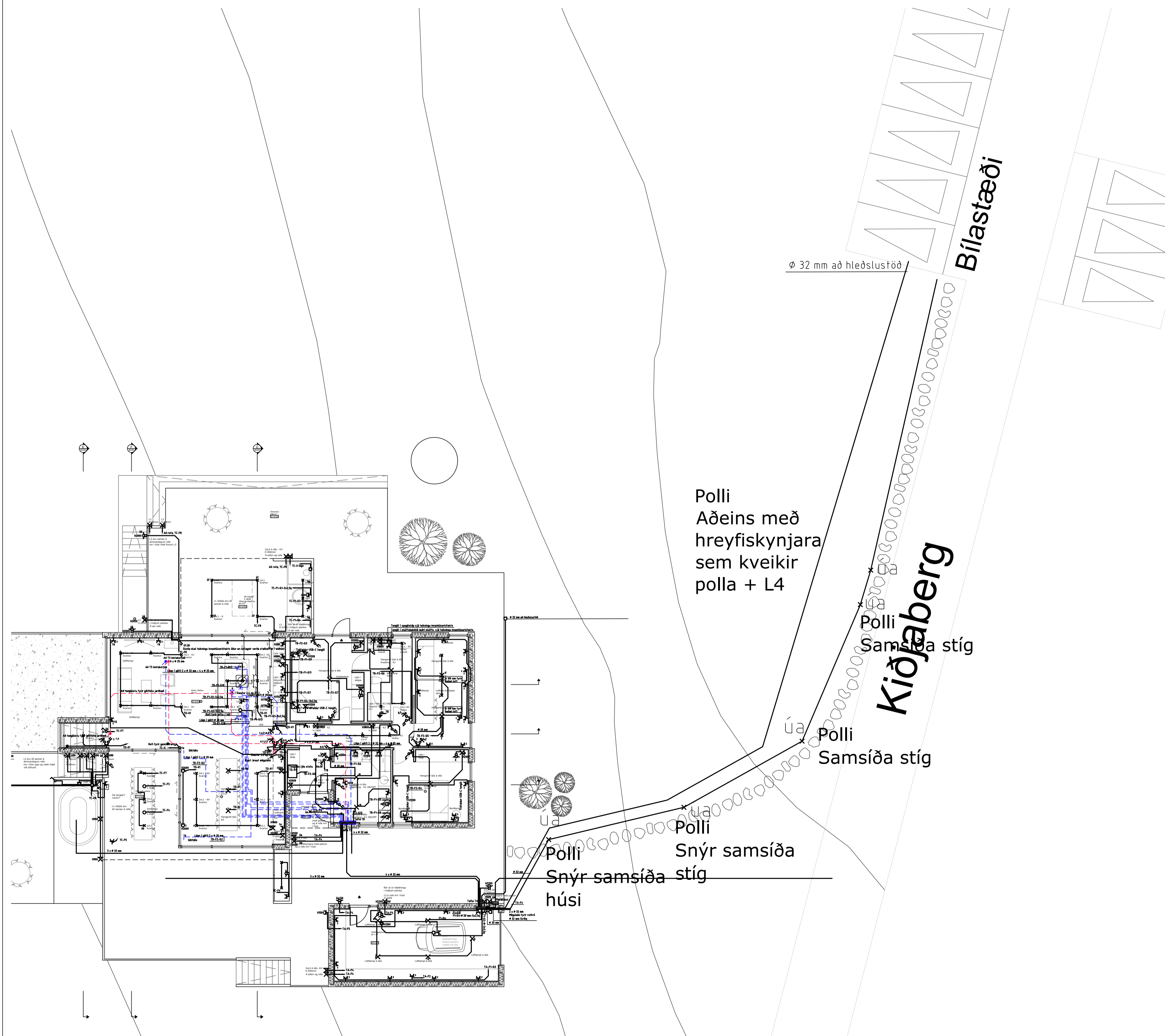

Bladstærð - A3 1:100 / A1 1:50

HÖNNUÐUR:
Dór Stefánsson

YFIRFARID:
Dór Stefánsson

SAMPYKKT: KT:
Dór Stefánsson 21061-3749

BREYTINGAR:

VERKHEITI:
Heilsárshús
Kiðjabeig 107
Grímsnesi

VERKHLUTI:
Raflagnir
Að bílastæði
Mkv: 1:100



RAFLAGNATEIKNINGAR
ÞÓR STEFÁNSSON RAFLAÐNFRÆÐINGUR
EYRAVEGI 32 SELFOSSI SÍMAR 482 3480 & 897 8718
NETFANG: rafteikn@gmail.com FAX 482 3366

ÁRITUN ADALHÖNNUÐAR

ÚTPRENTAD: 25.6.2024 09:39:54
SÍÐAST VISTAD: 25.6.2024 09:37:46
TÖLVUNAFN: KIÐJAB VOLT RafI 254124_06.dwg
SLÓÐ: F:\NOD\Verk\2022\2541 Kið 107\Teikningar

VERKNÚMÉR: 2541-2022-014
BLAÐ: 7 af 12
DAGSETNING: 11 apríl 2023

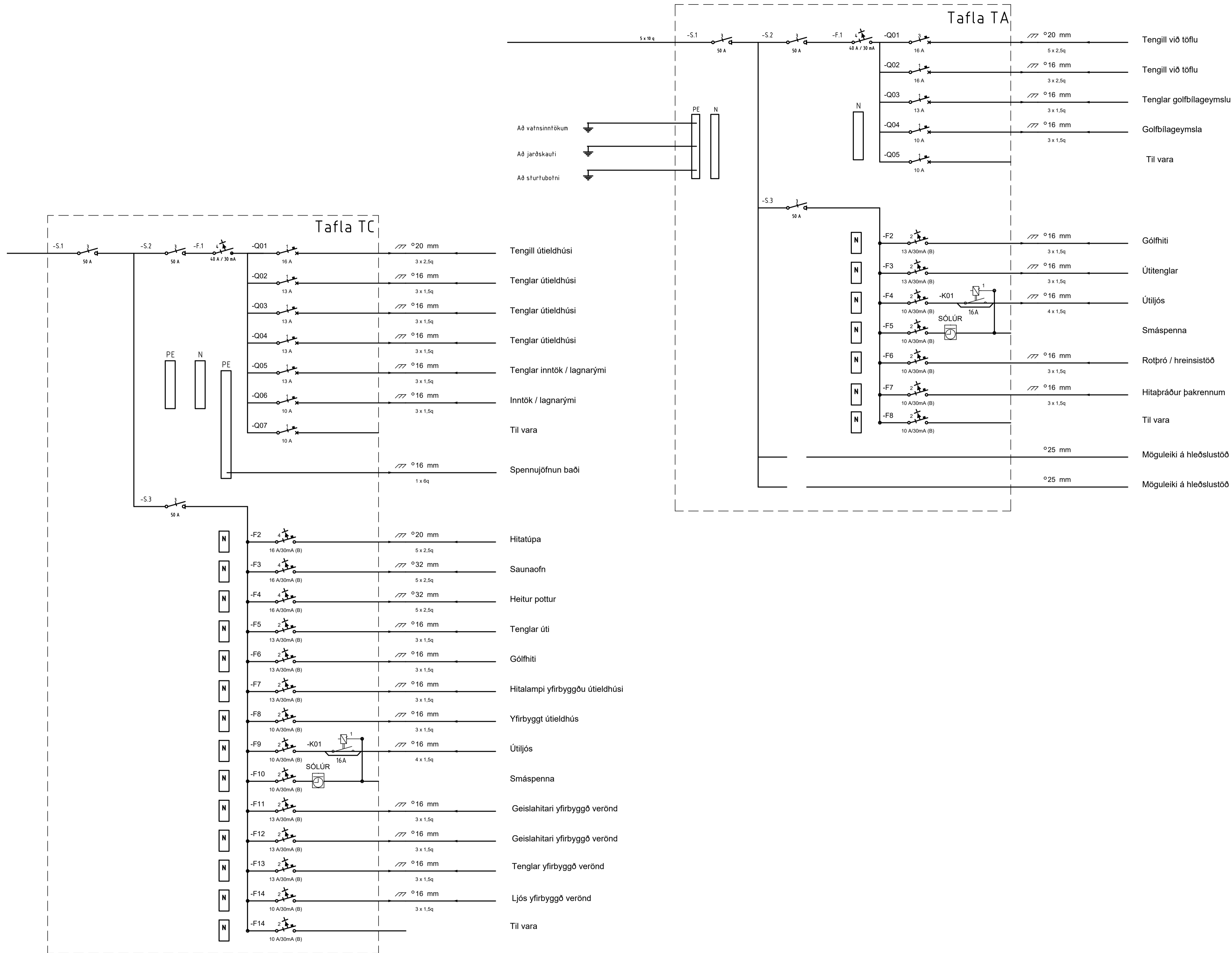

Bladstærð - A3 1:100 / A1 1:50

HÖNNUDUR:
Dór Stefánsdóttir

YFIRFARID:
Dór Stefánsdóttir

SAMPYKKT: KT:
Dór Stefánsdóttir 21/06/2023 - 3749

BREYTINGAR:

VERKHEITI:
Heilsárshús
Kjóbaberg 107
Grímsnesi

VERKHLUTI:
Einlínuymynd
Töflur TA og TC
Mkv: Enginn



RAFLAGNATEIKNINGAR
ÞÓR STEFÁNSSON RAFIÐNFRÆÐINGUR
EYRAVEGI 32 SELFOSSI SÍMAR 482 3480 & 897 8718
NETFANG: rafteikn@gmail.com FAX 482 3366

ÁRITUN ADALHÖNNUDAR

ÚTPRENTAD: 25.6.2024 09:39:56
SÍÐAST VISTAD: 25.6.2024 09:37:46
TÖLVUNAFN: KJÓJAB VOLT Raf1 2541 24_06.dwg
SLÓÐ: F:\NOD\Verk\2022\2541 Kjób 107\Teikningar

VERKNÚMÉR: 2541-2022-014
BLAÐ: 8 af 12
DAGSETNING: 11 apríl 2023

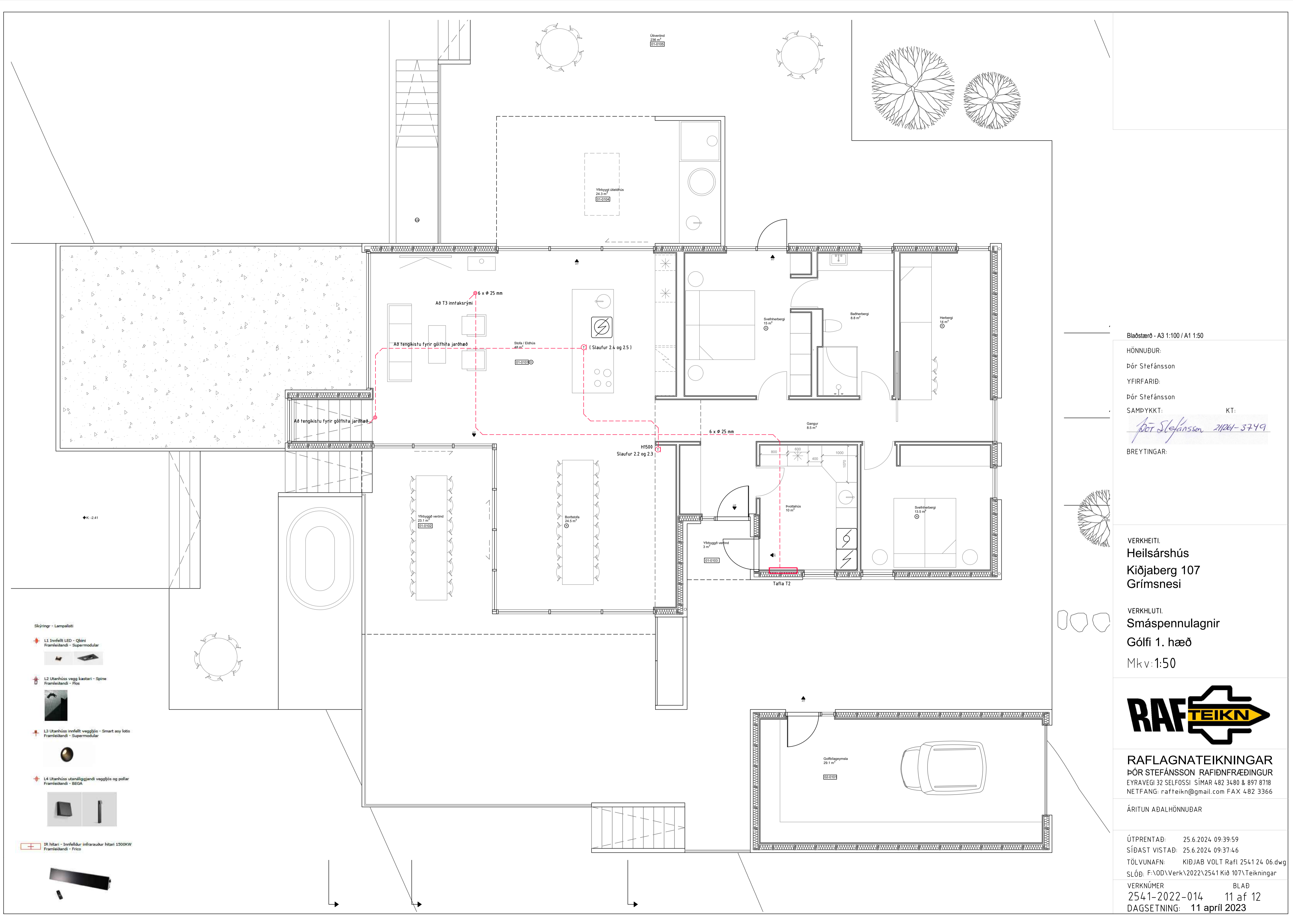

Bládstærð - A3 1:100 / A1 1:50
 HÖNNUÐUR:
 Þór Stefánsson
 YFIRFARID:
 Þór Stefánsson
 SAMPYKKT: KT:
 Þór Stefánsson 21/261-3749
 BREYTINGAR:

VERKHEITI:
 Heilsárhús
 Kíðjabergr 107
 Grímsnesi

VERKHLUTI:
 Smáspennulagnir
 Gólfí 1. hæð
 Mk v: 1:50



RAFLAGNATEIKNINGAR
 ÞÓR STEFÁNSSON RAFIÐNFRÆÐINGUR
 EYRAVEGI 32 SELFOSSI SÍMAR 482 3480 & 897 8718
 NETFANG: rafteikn@gmail.com FAX 482 3366

ÁRITUN ADALHÖNNUÐAR

ÚTPRENTAD: 25.6.2024 09:39:59
 SÍÐAST VISTAD: 25.6.2024 09:37:46
 TÖLVUNAFN: KÍÐJAB VOLT Rafli 254124_06.dwg
 SLÓÐ: F:\NOD\Verk\2022\2541 Kíð 107\Teikningar
 VERKNÚMÉR: BLAÐ
 2541-2022-014 11 af 12
 DAGSETNING: 11 apríl 2023

- Skýring - Lampalisti
- L1 Innfalt LED - Qbini
Frámleikandi - Supermodular
 - L2 Útanhúis vegg kastari - Spine
Frámleikandi - Fico
 - L3 Útanhúis innfalt veggjús - Smart any lots
Frámleikandi - Supermodular
 - L4 Útanhúis utanliggjandi veggjús og pollar
Frámleikandi - BEGA
 - IR hitari - Innfeldur infrarauður hitari 1500KW
Frámleikandi - Frico

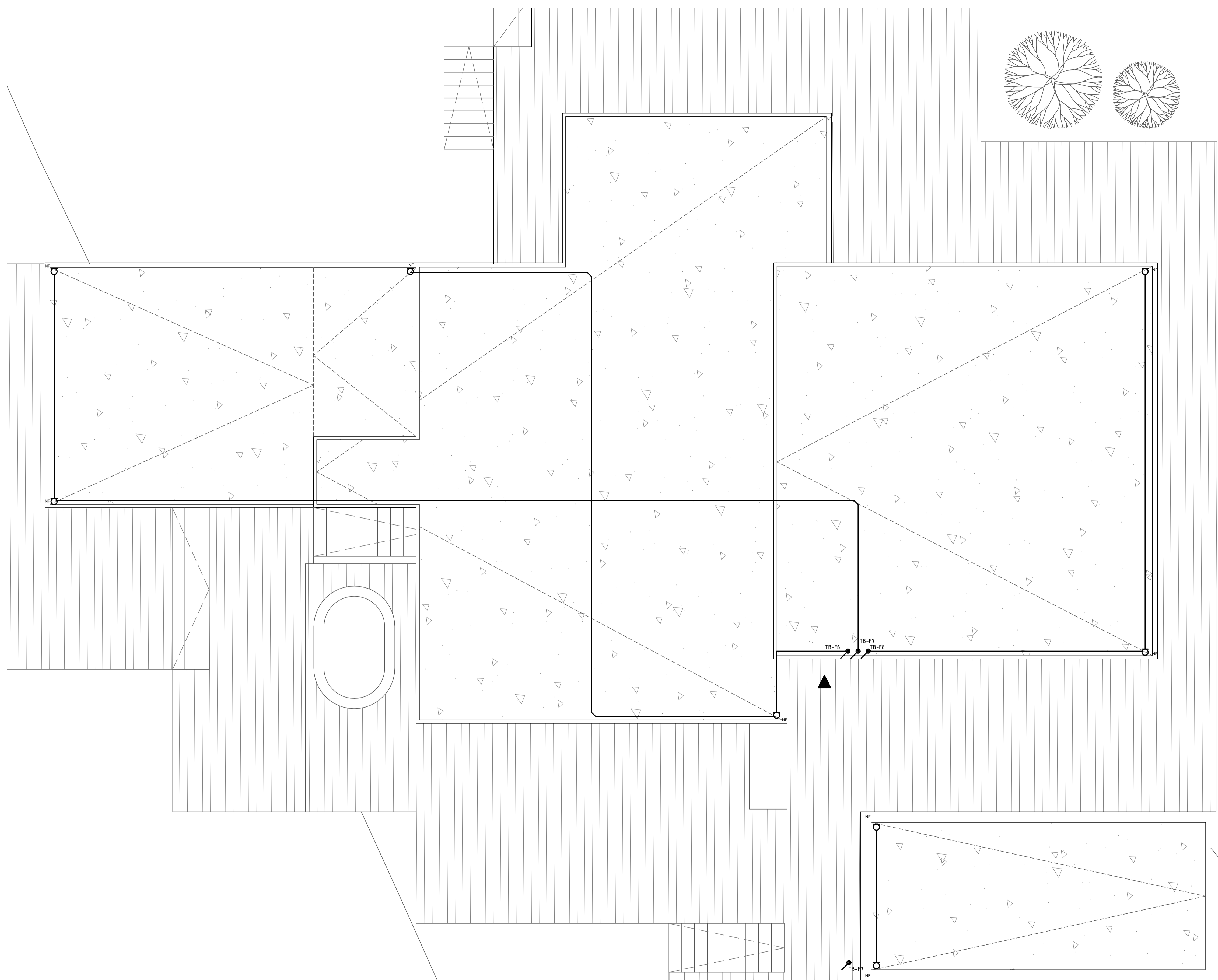

Bladstærð - A3 1:100 / A1 1:50

HÖNNUÐUR:
 Dór Stefánsson

YFIRFARID:
 Dór Stefánsson

SAMÞYKKT: KT:
Dór Stefánsson 21261-3749

BREYTINGAR:

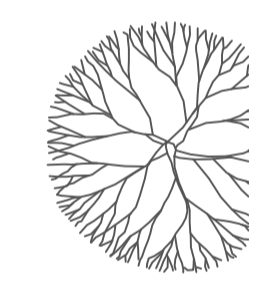

VERKHEITI:
Heilsárhús
 Kjöðberg 107
 Grímsnesi

VERKHLUTI:
 Lagnir að hitaþræði
 á þaki
 Mkv: 1:50



RAFLAGNATEIKNINGAR
 ÞÓR STEFÁNSSON RAFLAGNATEIKNINGUR
 EYRAVEGI 32 SELFOSSI SÍMAR 482 3480 & 897 8718
 NETFANG: rafteikn@gmail.com FAX 482 3366

ÁRITUN ADALHÖNNUÐAR

ÚTPRENTAD: 25.6.2024 09:40:00
 SÍÐAST VISTAD: 25.6.2024 09:37:46
 TÖLVUNAFN: KJÖÐJAB VOLT Raf1 254124 06.dwg
 SLÓÐ: F:\NOD\Verk\2022\2541 Kjöð 107\Teikningar

VERKNÚMÉR: 2541-2022-014
 BLAÐ: 12 af 12
 DAGSETNING: 11 apríl 2023