

Bæjarholt 6-L202317

Teikningaskrá

Blað	Skrá	Mælikvarði	Lýsing
1	B6_01_01_1	1:50	Lágspenna og Smáspenna
2	B6_01_03_1	1:50	Brunakerfi-Öryggiskerfi-Hitanemar
3	B6_xx_01_1		Aðaltafla
4	B6_xx_01_10	1:500 / 1:100	Afstöðumynd - Sniðmynd
5	B6_xx_01_20		Sökkulskaut og Skýringar

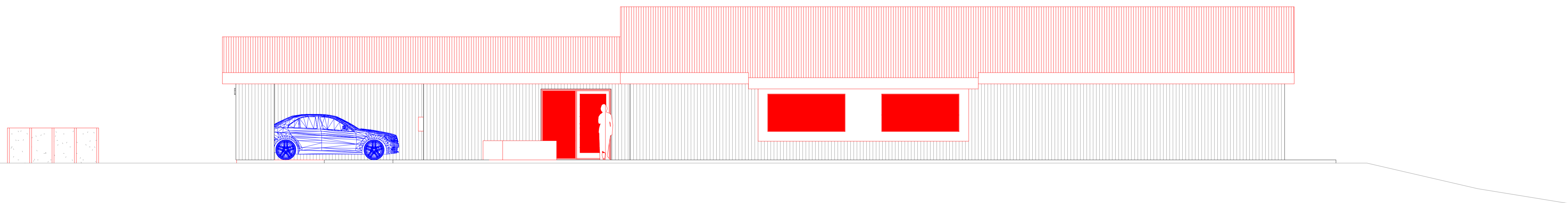

Raflagnateikningar

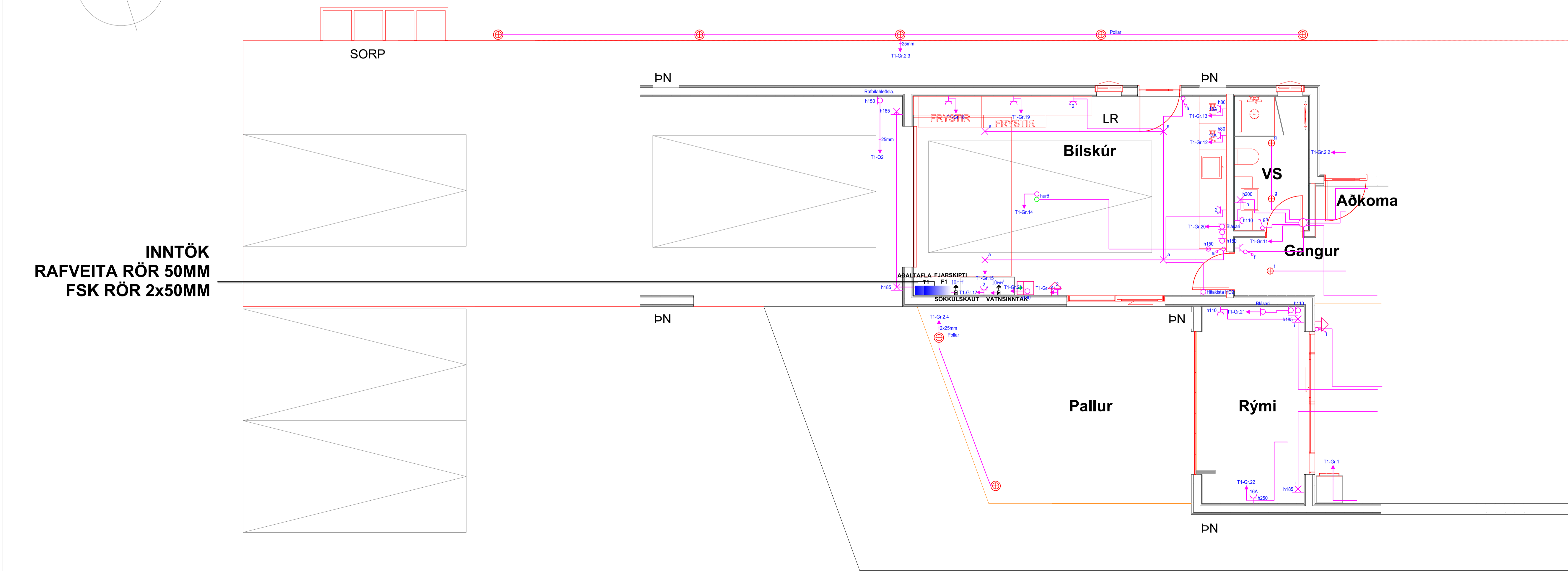
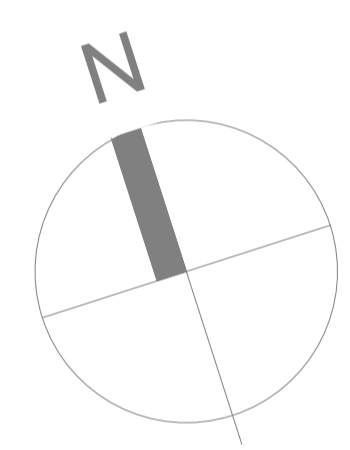
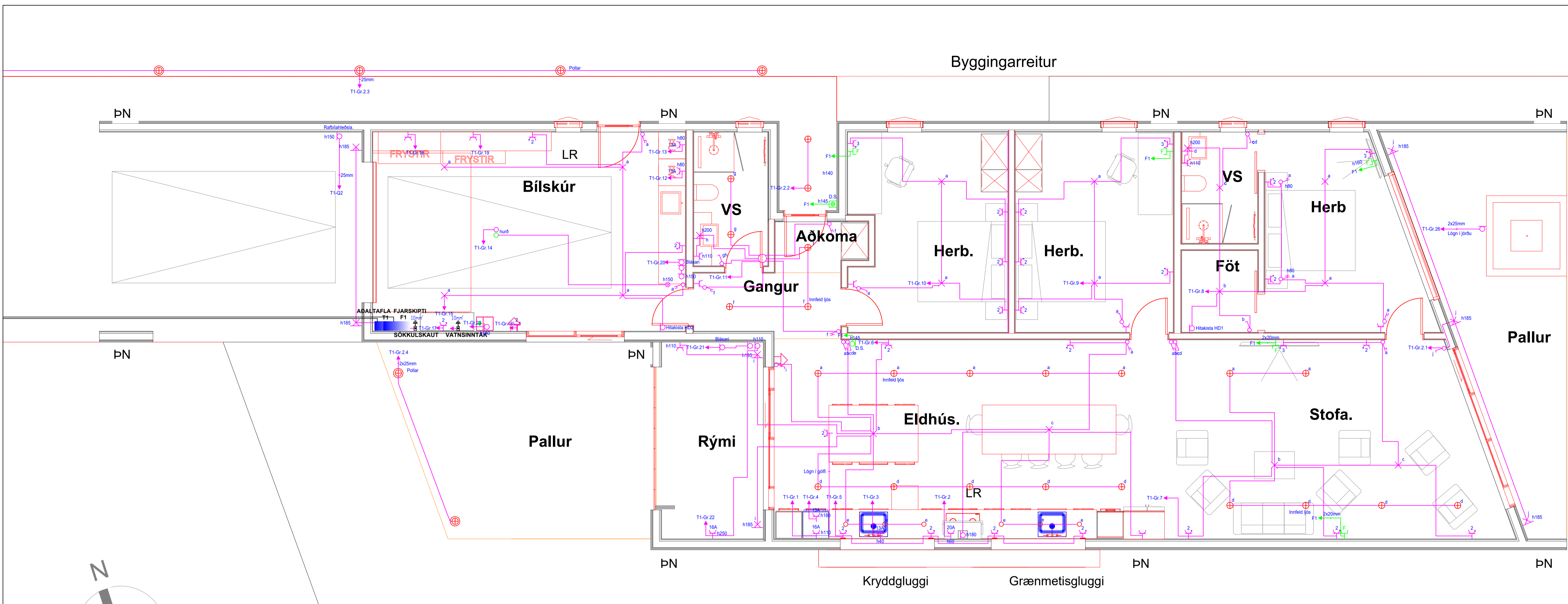

INNTÖK
RAFVEITA RÖR 50MM
FSK RÖR 2x50MM

Skýringar	
	Tengill hæð 200
	Tvöfaldir tengill hæð 200
	Tengill hæð 1100
	Rofi og tengill í tveim dósum hæð 1100
	Einfaldur rofi í dós hæð 1100
	Samrofi hæð 1100
	Krossrofi hæð 1100
	Loftdós fyrir ljós
	Veggdós fyrir ljós
	Veggdós til tengingar
	Loftdós til tengingar
	Tvöfaldir rofi í einfaldri dós
	Tveir einfaldir rofar
	Dyrasými
	Fjarskipti hæð 200
	Loftdós fyrir ljós með neyðarbúnaði
	Hreyfinemi
	Hitanemi
	Reykskjarni
	Handboði
	Pipur fara upp
	Pipur fara niður
	Pipur fara upp og niður

Breyting :

Breyting :

Rafvegir ehf
Lambhagavegur 9, 113 Reykjavík
Sími : 896-2099
rafvegir@rafvegir.is

Teikningarnúmer : 1 af 5

RAFLAGNIR
BÆJARHOLT 6 - L202317
LÁG- OG SMÁSPENNA

Dagsetning 06.04.2023	Blasastærð A1	Mælikvæði 1 : 50
--------------------------	------------------	---------------------

Nafn og kennitala raflagnahönnuðar
Sigurður Sigurðsson 181061-2439

Raflagnahönnuður :

Aðalhönnuður :

Hönnuður áskilur sér allan rétt á teikningum

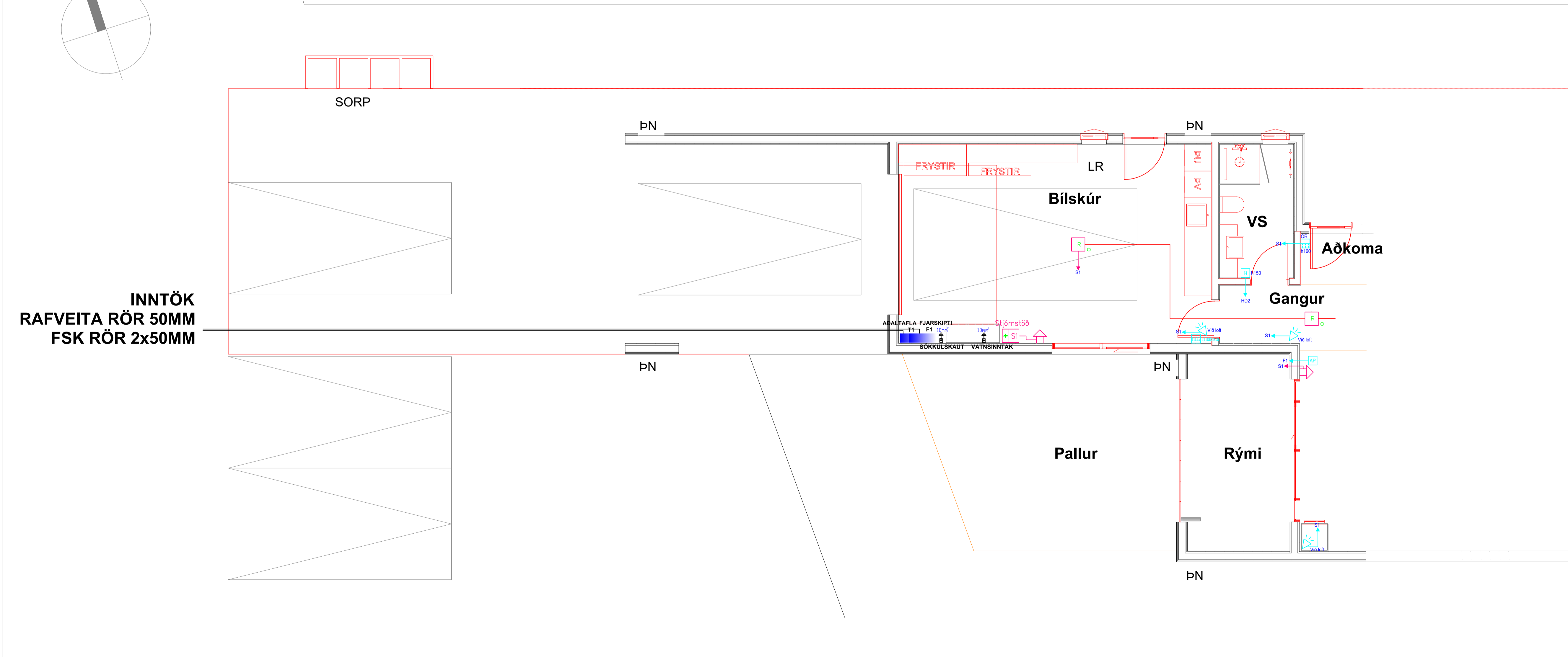
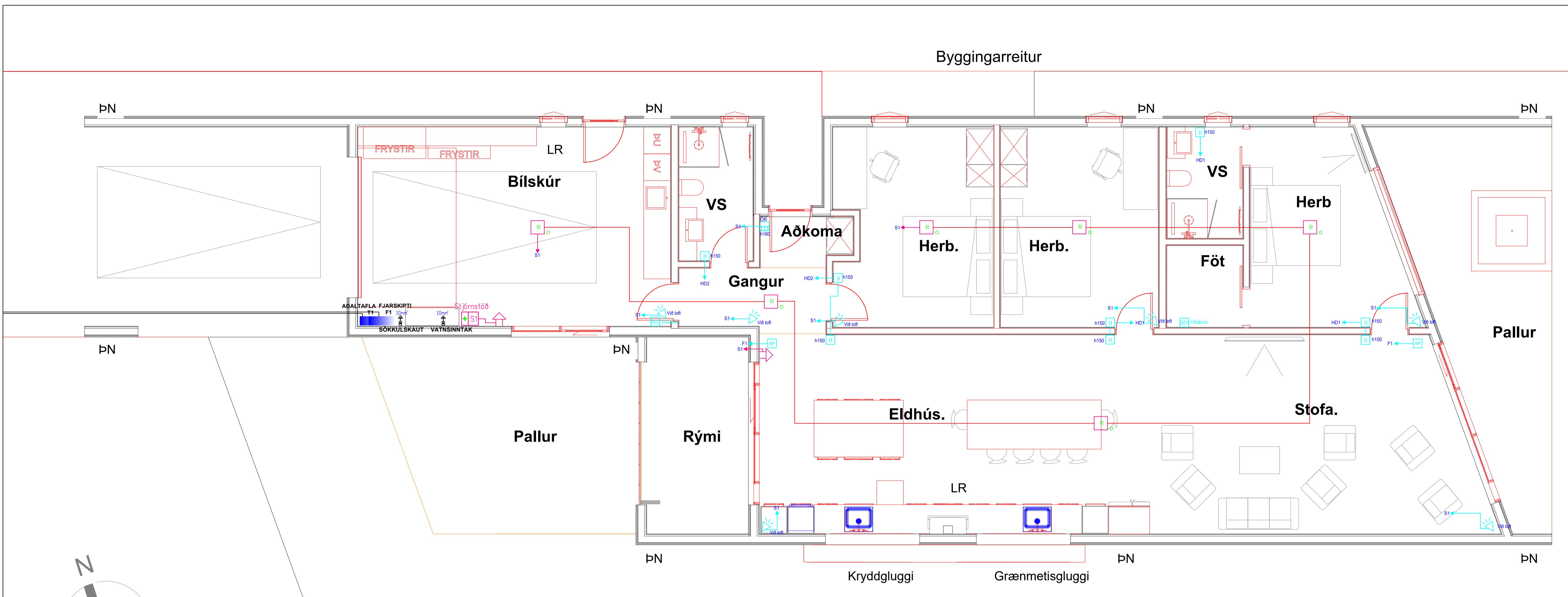

INNTÖK
RAFVEITA RÖR 50MM
FSK RÖR 2x50MM

Skýringar	
	Tengill hæð 200
	Tvöfaldur tengill hæð 200
	Tengill hæð 1100
	Rofi og tengill í tveim dósum hæð 1100
	Einfaldur rofi í dós hæð 1100
	Samrofi hæð 1100
	Krossrofi hæð 1100
	Loftdós fyrir ljós
	Veggdós fyrir ljós
	Veggdós til tengingar
	Loftdós til tengingar
	Tvöfaldur rofi í einfaldri dós
	Tveir einfaldir rofar
	Dyrasými
	Fjarskipti hæð 200
	Loftdós fyrir ljós með neyðarþúnaði
	Hreyfinemi
	Hitanemi
	Reykskyngjari
	Handboði
	Pipur fara upp
	Pipur fara niður
	Pipur fara upp og niður

Breyting :		
Breyting :		
Raflax ehf Lambhagavegur 9, 113 Reykjavík Sími : 896-2099 raflax@raflax.is		
Teikningarnúmer RAFLAGNIR BÆJARHOLT 6 - L202317 BRUNAKERFI-ÖRYGGISKERFI-HITANEMAR		
Síðarheiti B6_01_03_1	Teikningarnúmer 2 af 5	
Dagselning 06.04.2023	Blaðstærð A1	Mælikvæði 1 : 50
Nafn og kennitala raflagnahönnuðar Sigurður Sigurðsson 181061-2439		
Raflagnahönnuður :		
Aðalhönnuður :		
Hönnuður áskilur sér allan rétt á teikningum		

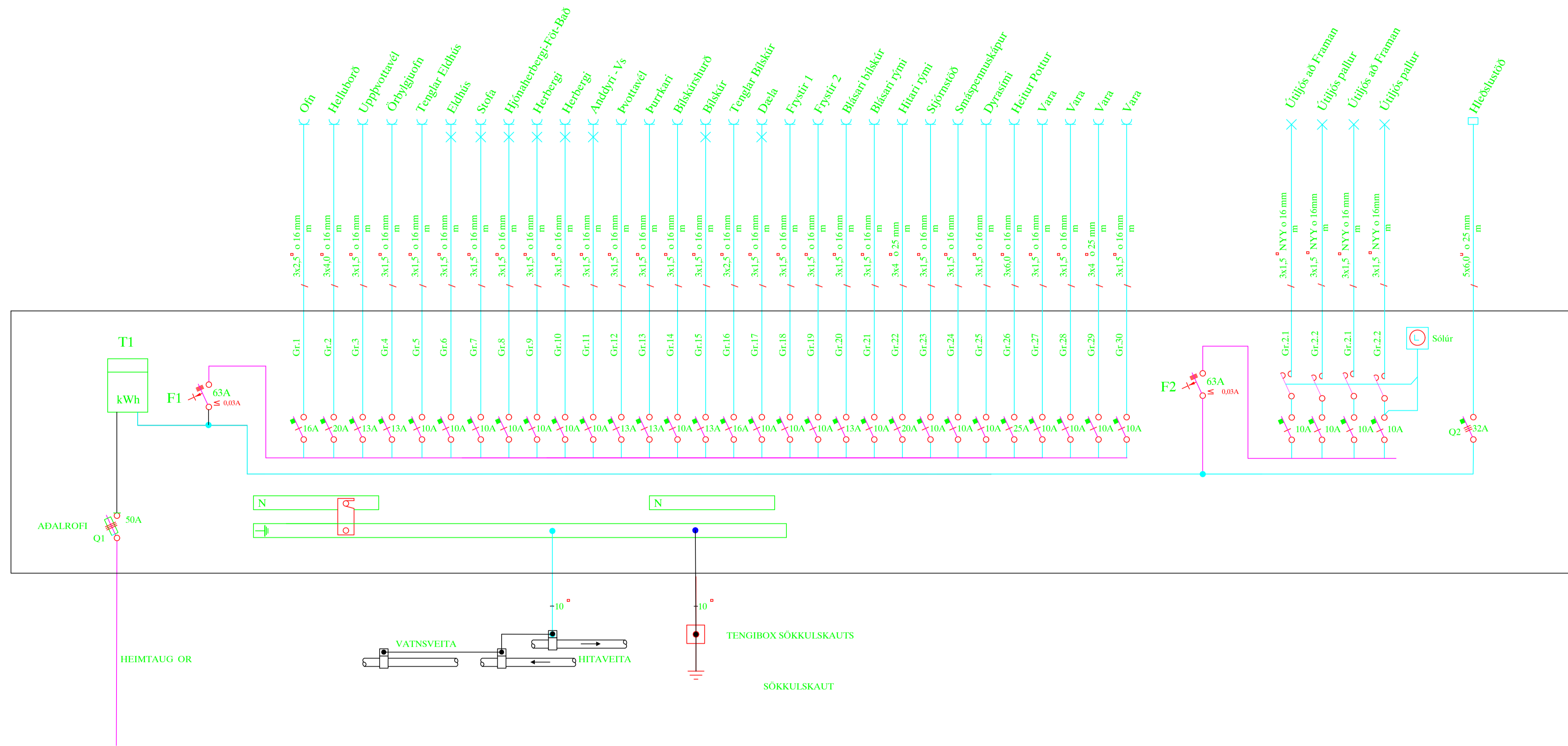

Breyting :

Breyting :

	Raflox ehf Lambhagavegur 9, 113 Reykjavík Sími : 896-2099 raflox@raflox.is
	Teikningahæð RAFLAGNIR BÆJARHOLT 6 - L202317 ADALTAFLA

Skrárhæð	Teikningarnúmer	
B6_xx_01_1	3 af 5	
Dagsetning	Blaðstærð	Mælikvæði
06.04.2023	A1	1 : 50

Nafn og kennitala raflagnahönnuðar
 Sigurður Sigurðsson 181061-2439

Raflagnahönnuður :

Adalhönnuður :

Hönnuður áskilur sér allan rétt á teikningum

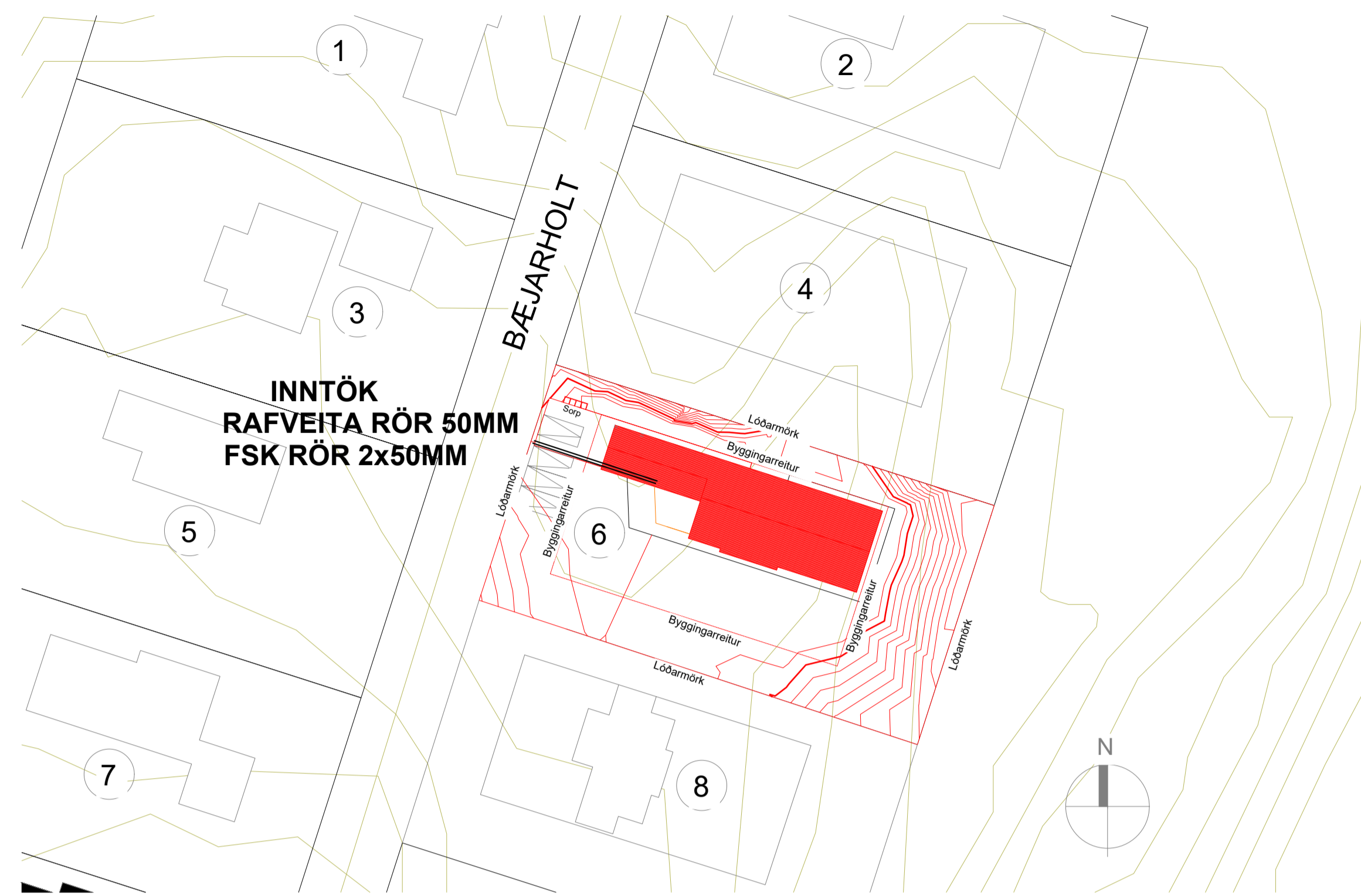

Afstöðumynd 1:500

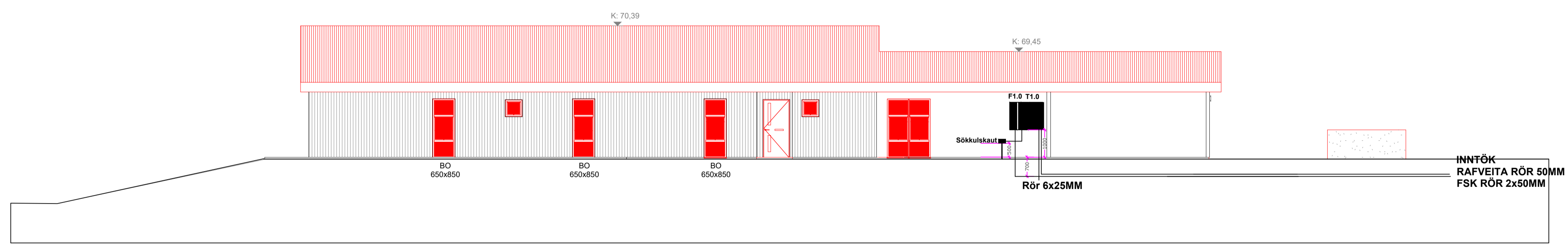

Sniðmynd 1:100

Breyting :		
Breyting :		
 Raflax ehf Lambhagavegur 9, 113 Reykjavík Sími : 896-2099 raflax@raflax.is		
Tekningaheli RAFLAGNIR BÆJARHOLT 6 - L202317 AFSTÖDUMYND - SNIÐMYND		
Síðarheiti	Tekningarnúmer	
Bé_xx_01_10	4 af 5	
Dagsetning	Blaðstærð	Mælikvæð
06.04.2023	A1	
Nafn og kennitala raflagnahönnuðar Sigurður Sigurðsson 181061-2439		
Raflagnahönnuður :		
Aðalhönnuður :		
<small>Hönnuður áskilur sér allan rétt á teikningum</small>		

Lágspenna		Smáspenna	Brunaviðvörðunarkerfi
Pipur e15		Pipur e20	Reykiskynjari útskur
Pipur í gólf e16		Pipur í gólf e20	Reykiskynjari Optískur
Strengur	2200	Smáspennuðás hæð 200	Hitaskynjari
Flatkapill		Smáspennuðás hæð 1100	Handboði
Snárun		Fjarskipti hæð 200	Aðkoma að huldum skynjara
Sökkuskaut		Loftnet hæð 200	Afhlyping slökkviliðs
Tengill hæð 200		Tölvutengill hæð 200	B jalla
Tengill hæð 1100		Dyrasimi hæð 1500	Sírena
Einfaldur rofi í dás hæð 1100		Hétalari hæð 1100	Flauta
Einfaldur rofi í dás hæð 800		Hnappur hæð 1100	Suðari
Samrofi hæð 1100		Loftás til tengingar	Boðsendir
Krossrofi hæð 1100		Veggás hæð 1500	Reykiskynjari almennt ták
Tvífaldir rofar í einni dás hæð 1100		Hurðanemi öryggiskerfis	Reykiskynjari hullin
Tveir einfaldir rofar hæð 1100		Hnappabot öryggiskerfis hæð 1500	Skammhlupseingangari
Þrjátíðdimmer 1x500W hæð 1100	Pipur	Hreyfiskynjari öryggiskerfis	Endi ó rás
2x210W þrjátíðdimmer í einni dás hæð 1100	Pipur í gólf	Hurðanemi	Gaumljós
2x500W þrjátíðdimmer í tveimur dásum hæð 1100	Flatkapill	Lagnaleið, möguleiki á garðfrustýringu	Stjórnstöð
Þrjátíðrofi, gefur merki til snertidimma hæð 1100		Hurðöppun	Undirstöð
Hnappur hæð 1100		Reykiskynjari	Varstraumgjafi
Rafi og tengill í tveimur dásum hæð 1100		Hreyfiskynjari öryggiskerfis	logaskynjari
Loftás fyrir ljós		Gasskynjari öryggiskerfis	Gaumljós og suðari
Veggás fyrir ljós hæð 1800		Handboði	Inn/Útgangseining
Loftás til tengingar		B jalla	Skynjari við bita
Veggás til tengingar hæð 800		Flauta	
GA		Gaumljós	
GA		Pipur fara niður	
GT		Pipur fara upp	

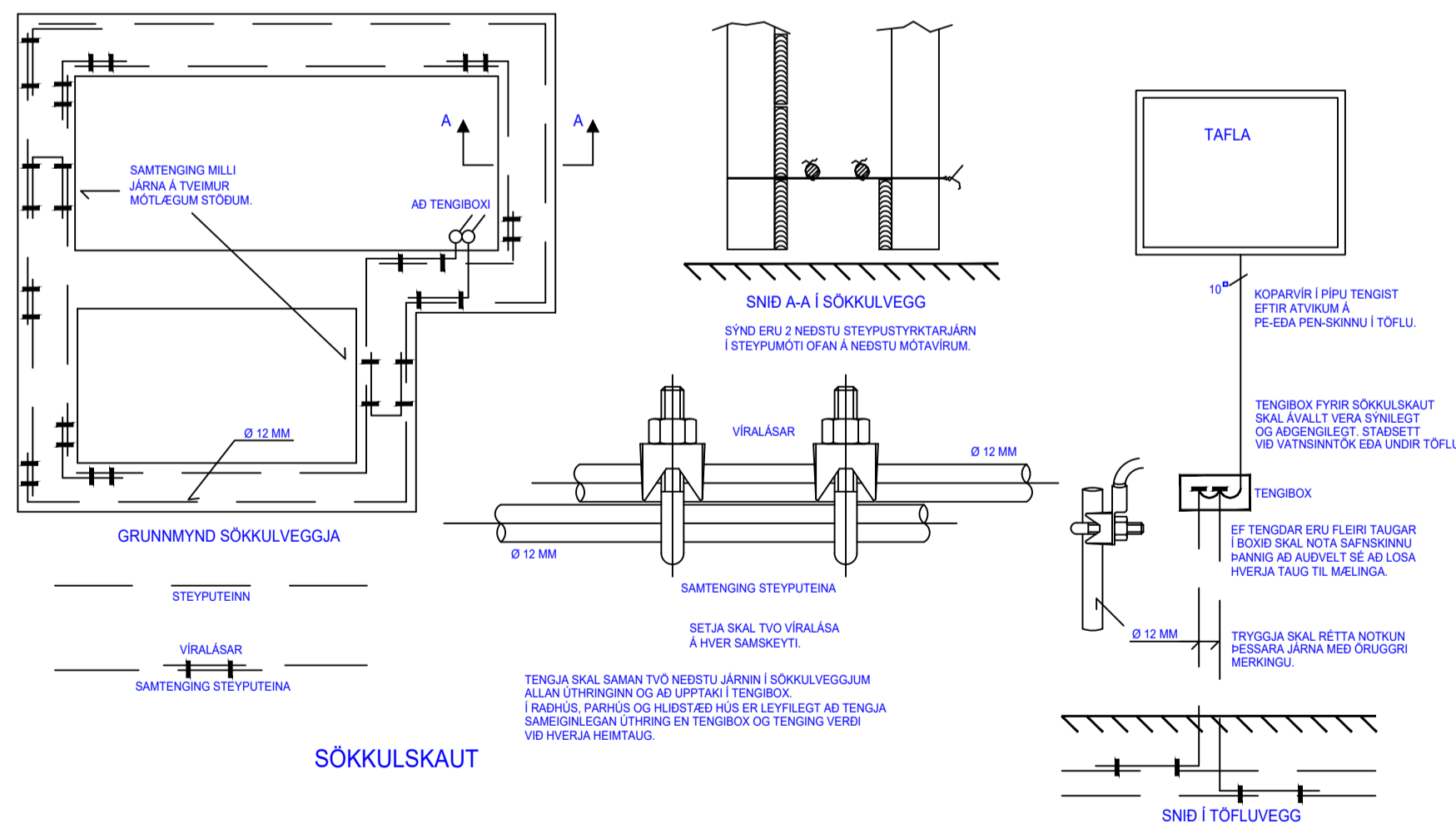

Almennar skýringar

Allar almennar raflagnir séu 1 Gmm plastpípur ídregnar 3x1,5q vír.
 Allar 1 GA greinar eru ídregnar með 3x2,5q vír.
 Málstraumur raflúnaðar sé í samræmi við stærðir yfirstraumsvarna (varbúnaðar) samkvæmt töfluteikningum. Fjarskiptalagnirlagnir skulu lagðar með 20mm plastpípum.

Gefin hæðarmál eru í cm frá fullfrágengnu gólfi í miðja dás og frá miðri dás í miðja dás.
 Öll táknu eru táknaðar og ber að samræma lagnir að tækjum eftir aðstæðum á staðnum og eftir sérteikningum.

Hæð tengla í eldhúsi, baðherbergi, VS, geymslu og bílskúr eru 110cm.
 Hæð rofa er 110cm.
 Hæð rofa í svefnherbergi við rúm er 80cm.
 Hæð almennra tengla er 20cm.
 Hæð loftnets- og simatengla er 20cm.

Við ákvörðun á hæð vinnuljósa undir eða yfir eldhússkápum skal taka mið af innréttingartekningum.
 Almennt er hæð vinnuljósa 155cm.
 Við nákvæma staðsetningu dása skal farið eftir smíða- og innréttingartekningum.

NEMA ANNARS SÉ GETIÐ Á TEIKNINGUM.

Breyting:

Breyting:



Rafilux ehf
 Lambhagavegur 9, 113 Reykjavík
 Sími : 896-2099
 rafilux@rafilux.is

Tekningaheli

RAFLAGNIR
 BÆJARHOLT 6 - L202317
 SÖKKULSKAUT OG SKÝRINGAR

Staðarheiti: Sváðarheiti: Tekningarnúmer: B6_xx_01_20 5 af 5
 Dagssetning: 06.04.2023 Blaðstærð: A1 Mælikvarði:

Nafn og kennitala raflagnahönnuðar: Sigurður Sigurðsson 181061-2439

Raflagnahönnuður:

Aðalhönnuður:

Hönnuður áskilur sér allan rétt á teikningum