

SAMPYKKT
11 NOV. 2009
Valgerður Steinþórunn
Byggingarfulltrúi uppsv. Árnæssýslu og Flóahv.

Skipulags- og byggingarfulltrúi Uppsveita bs.
Sampykkt
27 MARS 2015
Valgerður Steinþórunn
Byggingarfulltrúi

Umhverfis- og tæknisvið Uppsveita
Sampykkt
03. apríl 2024
David Sigmundsson
Byggingarfulltrúi

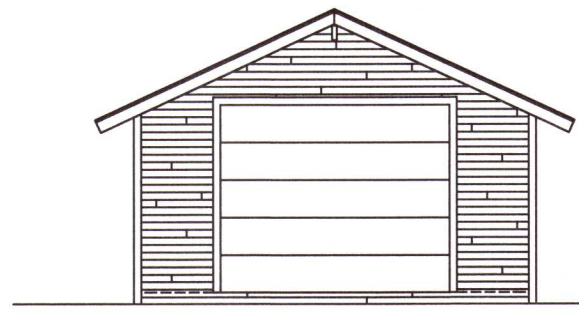

ÚTLIT AUSTUR

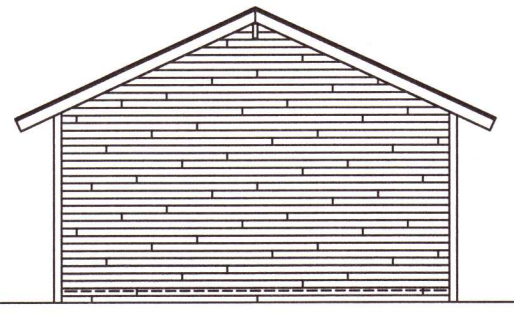

ÚTLIT VESTUR

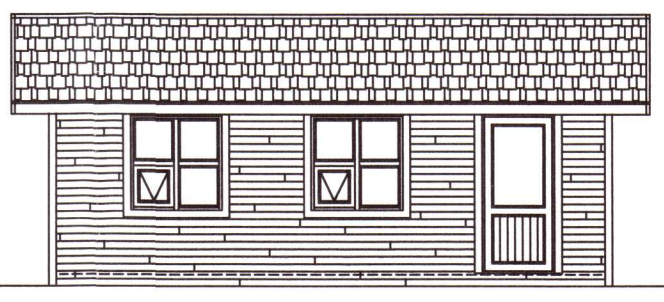

ÚTLIT SUÐUR

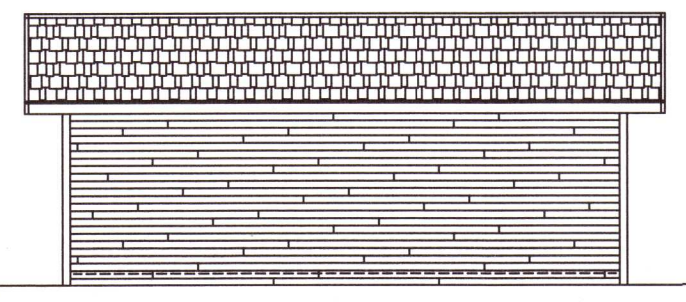

ÚTLIT NORÐUR

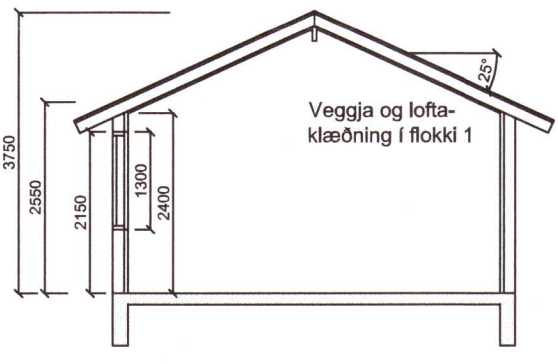

SNID A-A

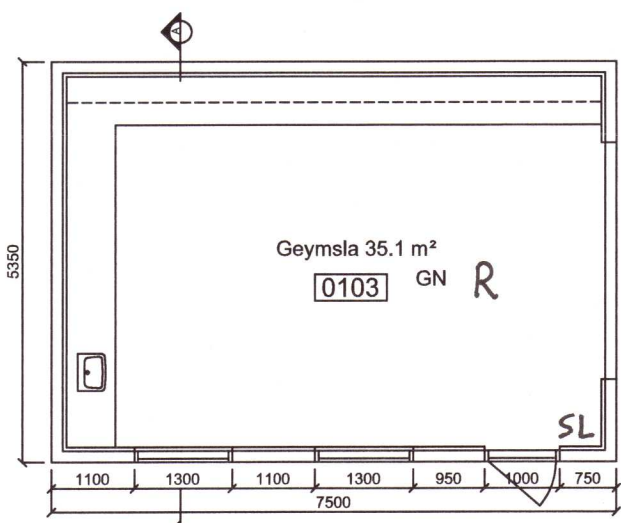

GRUNNMYND

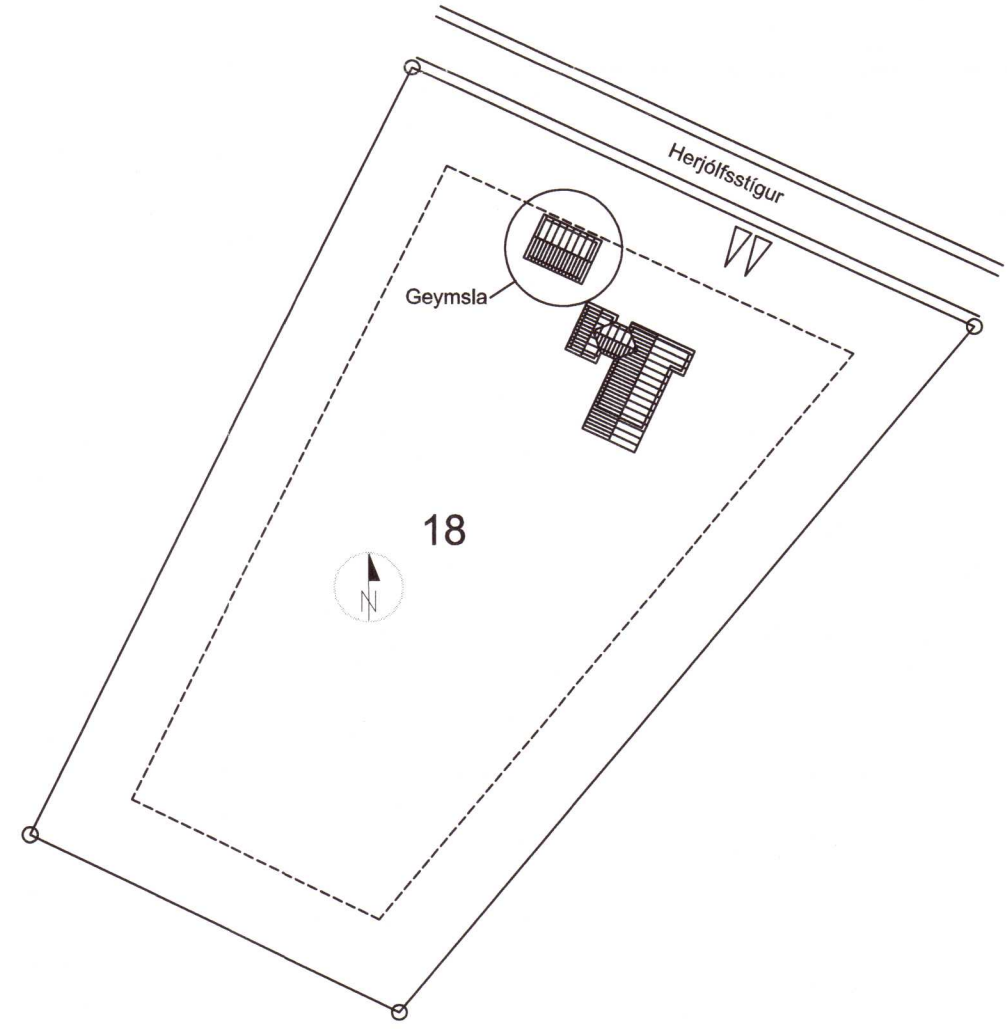

AFSTÖÐUMYND

Skráningartala: Herjólfsveg 18 geymsla				Skrásetjari: Valger Steinþórunn																
Landnúmer: 202-83				Kennitala: 250464-2319																
Matrikulnúmer: 01				Útgáfa: 4 011																
				Dagsetning: 3.11.2009																
Uppskilning og lýsing				Stærðir																
D0	D1	D2	D3	D4	D5	D6	D7	D8	D9	D10a	D10b	D11	D12	D16	D17	D18	317			
Lokun	Flokkur	Notkun	Heiti	Eignar	Stærð	Stærð	Stærð	Stærð	Stærð	Stærð	Stærð	Stærð	Stærð	Stærð	Stærð	Stærð	Stærð			
					m²	m²	m²	m²	m²	m²	m²	m²	m²	m²	m²	m²	m²			
			Mannlífi		40,1	0,0	0,0	0,0	40,1	0,0		134,4	35,1	40,1			110,565			
			Bon									8,0								
A	01	1. hæð	Geymsla	N	40,1	0,0	0,0	0,0	40,1	0,0	2,55	3,75	126,4	35,1	40,1	3,15	110,565			
	0103				40,1				40,1											
Afhugasemdir																				
Samsæmni summa																				
Eignarald																				
Eignar	Notkun	Stærð	Skipulags	Skrásetjari														Skrásetjari	Skrásetjari	
ald	teki	m²	m²	m²														m²	m²	
0103	Geymsla	40,1	110,565	110,565																
	Alls	40,1	110,565	110,565																

BYGGINGARLÝSING:

LANDNÚMÉR

LANDNÚMÉR EIGNAR ER 202483

HÚSAGERÐ

HÚSÍÐ ER GEYMSLUHÚSNÆÐI, EINNAR HÆÐAR TIMBURHÚS
BYGGT Á STEYPTUM SÖKKLI. FLATARMÁL ER 40,1 m² OG RÚMMÁL
ER 126,4 m³

BYGGINGAEFNI:

BURÐARVIRKI:

SÖKKLAR OG BOTNPLATA ERU ÚR STADSTEYPTRI STEINSTEYPU,
STEYPTIR Á ÞJAPPADA FÝLLINGU. BURÐARVIRKI VEGGJA OG ÞAKS
ER STYRKLEIKAFLOKKAD TIMBUR Í FLOKKI T1.

EINANGRUN:

SÖKKLAR OG BOTNPLATA ERU EINANGRUD MED 75mm
POLYSTYREN EINANGRUN. ÚTVEGGIR ERU EINANGRADIR MED
150 MM EINANGRUN. ÞAK ER EINANGRAD MED 200 MM ÞAKULL.

GLUGGAR OG GLER:

GLUGGAR HÚSS ERU TIMBURGLUGGAR ÚR MAHOGNY. GLER ER
TVÖFALT K-GLER. (U-gildi 2,0 W/m²).

YFIRBORD ÚTVEGGJA OG ÞAKS:

ÚTVEGGIR ERU KLÆDDIR KÚPTRI VATNSKLÆDNINGU EN
SPERRUÞAK MED LITUÐU ÞAKSTÁLL.

TÆKNIBÚNAÐUR:

LAGNIR:

UPPHITUN ER GÖLFHITALÖGN EN NEYSLUVATNSLAGNIR "RÖR Í
RÖR".

LEYFILEGAR KÓLNUNARTÖLUR BYGGINGARHLUTA ERU:

ÞAK 0,2 W/m² K (l.d. 200 mm þakull)
VEGGIR 0,4 W/m² K (l.d. 150 mm þakull)
GÖLF Á FÝLLINGU 0,3 W/m² K (l.d. 75 mm polystyren)
GLUGGAR, vegð meðaltal 2,0 W/m² K (l.d. tvöfalt K-gler)
HURÐIR 3,0 W/m² K

VEGID MEDALTAL ÚTVEGGJA SKAL VERA UNDIR 0,85 W/m².

20240100

VBS
Vættaborgum 144, 112 Reykjavík
GSM: 892-0400
valgeir@vbs.is

VALGEIR BERG STEINDÓRSSON KT. 250464-2319

HERJÓLFSSTÍGUR 18 GEYMSLA
ÚTLIT, GRUNNMYND, SNID, AFSTÖÐUMYND

Mkv. 1:100, 1:1000

HANNAÐ VALGEIR B.	NÓV. 2009	TEIKN. BN-01
TEIKNAD VALGEIR B.	SAMP.	<i>Valgerður Steinþórunn</i>