

Teikniliesti

Svæði	Teiknínúmer	Yfirskrift	Titill	Aukaupplýsingar 1	Útgáfa			Útgáfudagsetningar				
					Númer	Dagsetning	Lýsing	Útgefin?	Teiknað af:	Yfirfarið af:	Útgáfudagur teikningar	Útgáfudagur verkefnis
BURÐARÞOL												
	200		FORSÍÐA					Nei	RPS		06/14/22	06.06.2022
	201		GRUNNMYND SÖKKLA OG DEILI					Nei	RPS		11/20/15	06.06.2022
	202		GRUNNMYND SÖKKLA					Nei	RPS		12/14/15	06.06.2022
	203		BENDING BOTNPLÖTU					Nei	RPS		06/12/22	06.06.2022
	204		GRUNNMYND BURÐARVEGGJA					Nei	RPS		07/04/22	06.06.2022
	205		GRUNNMYND SPERRA					Nei	RPS		06/22/22	06.06.2022
	206		SKURDMYND OG DEILI					Nei	RPS		06/24/22	06.06.2022
	W-01		VEGGRIND W-01					Nei	RPS		06/22/22	06.06.2022
	W-02		VEGGRIND W-02					Nei	RPS		06/22/22	06.06.2022
	W-03		VEGGRIND W-03					Nei	RPS		06/22/22	06.06.2022
	W-04		VEGGRIND W-04					Nei	RPS		06/22/22	06.06.2022
	W-05		VEGGRIND W-05					Nei	RPS		06/22/22	06.06.2022
	W-06		VEGGRIND W-06					Nei	RPS		06/22/22	06.06.2022
	W-07		VEGGRIND W-07					Nei	RPS		06/22/22	06.06.2022
	W-08		VEGGRIND W-08					Nei	RPS		06/22/22	06.06.2022
	W-09		VEGGRIND W-09					Nei	RPS		06/22/22	06.06.2022
	W-10		VEGGRIND W-10					Nei	RPS		06/22/22	06.06.2022
	W-11		VEGGRIND W-11					Nei	RPS		06/22/22	06.06.2022
	W-12		VEGGRIND W-12					Nei	RPS		06/22/22	06.06.2022
	W-13		VEGGRIND W-13					Nei	RPS		06/22/22	06.06.2022
	W-14		VEGGRIND W-14					Nei	RPS		06/22/22	06.06.2022
	W-15		VEGGRIND W-15					Nei	RPS		06/22/22	06.06.2022
	W-16		VEGGRIND W-16					Nei	RPS		06/22/22	06.06.2022
	W-17		VEGGRIND W-17					Nei	RPS		06/22/22	06.06.2022
	W-18		VEGGRIND W-18					Nei	RPS		06/22/22	06.06.2022

Útg.	Dags.	Skýring	Br.af:
Al-Hönnun ehf			
Stilholti 16-18 - 300 - Akranes GSM: 862-9933 - Kt: 650700-2440 runolfursig@alhonnun.is -			
Verkheiti: SUMARHÚS / ÍBÚÐARHÚS			
Heimilisfang: HRAUNBRAUT 35			
Verkegund: NYBYGGING			
Landnúmer:	L204121	Staðgreinir:	
BURÐARÞOL			
FORSÍÐA			
Hannað af:	RPS	Matshluti:	
Teiknað af:	RPS	Mælikvarði:	
Yfirfarið af:		Dagsetning:	06.06.2022
Samþykkt:			Kt: 090157-2489
<i>Runolfur Þ. Sig.</i>			
22-124	-	-	200
Verknúmer	Svæði	Áfangi	Ábyrgð
Númer	Útgáf		
<small>HÖNNUNUR ÁSKILUR SÉR ALLAN RÉTT Á TEIKNINGUM - FJÓLFÖLDUN ER HÁÐ SKRIFLEGU SAMÞYKKT</small>			

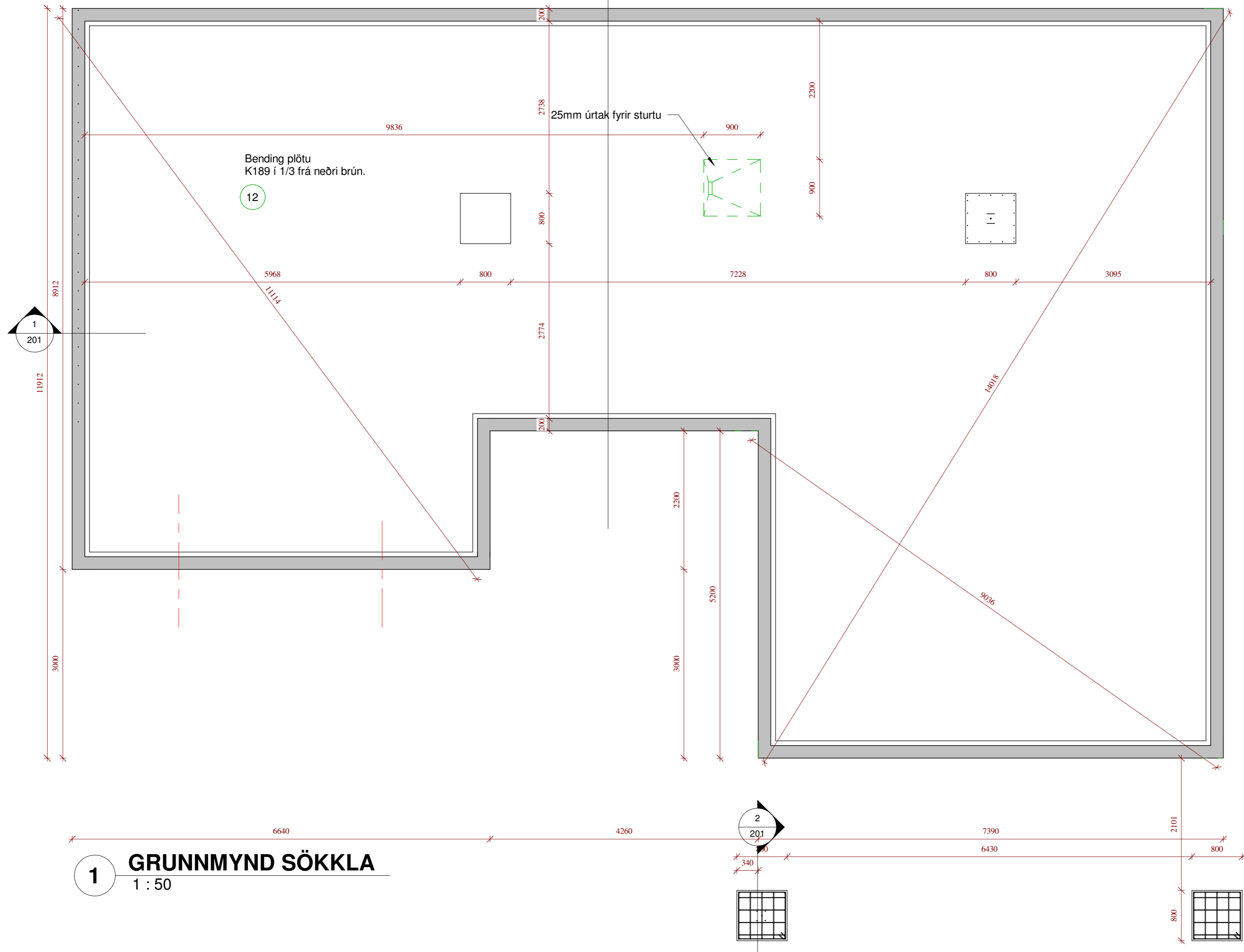

1 GRUNNMYND SÖKKLA
1 : 50



Útg.	Dags.	Skýring	Br.af.
Al-Hönnun ehf			
Stilholti 16-18 - 300 - Akranes GSM: 862-9933 - Kt: 650700-2440 runolfursig@alhonnun.is -			
Verkheiti:			
SUMARHÚS / ÍBÚÐARHÚS			
Heimilisfang:			
HRAUNBRAUT 35			
Verkegund:			
NYBYGGING			
Landnúmer:	L204121	Staðgreinir:	
BURÐARPOL			
GRUNNMYND SÖKKLA			
Hannað af:	RPS	Matshluti:	
Teiknað af:	RPS	Mælikvarði:	1 : 50
Yfirfarið af:		Dagsetning:	06.06.2022
Samþykkt:		Kt: 090157-2489	
<i>Runnillur Þ. Sig.</i>			
22-124	- - - A	202	Útgáf
Verknúmer	Svæði	Áfangi	Ábyrgð
<small>HÖNNUÐUR ÁSKILUR SÉR ALLAN RÉTT Á TEIKNINGUM - FJÓLFÖLDUN ER HÁÐ SKRIFLEGU SAMÞYKKT</small>			

Vísitöl: 4.7.2022 16:05:27 Úprentun: 12/14/15

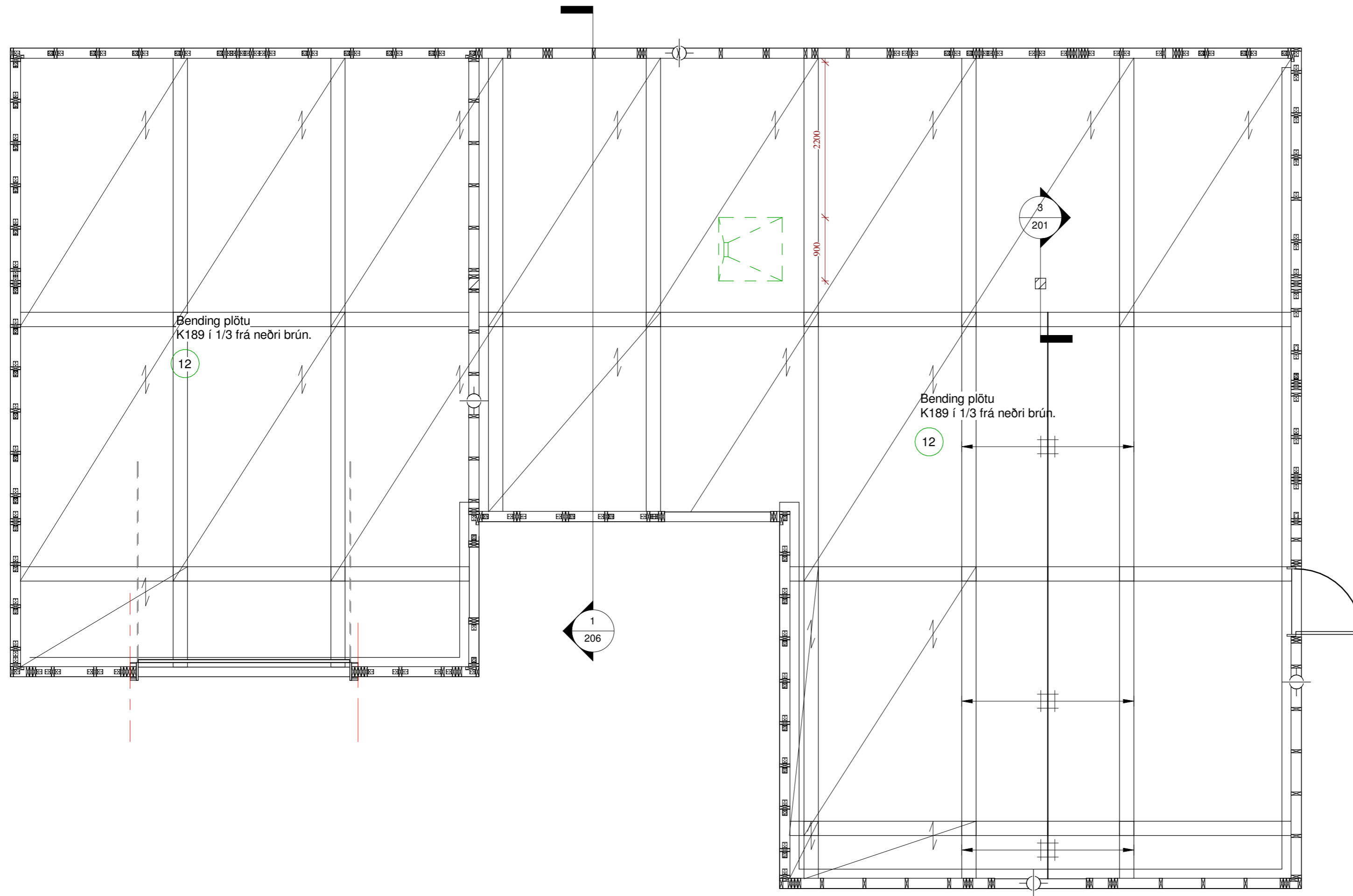

1 GRUNNMYND BENDING PLÖTU
1 : 50



Útg.	Dags.	Skýring	Br.af.
Al-Hönnun ehf			
Stilholti 16-18 - 300 - Akranes GSM: 862-9933 - Kt: 650700-2440 runolfursig@alhonnun.is -			
Verkheiti:			
SUMARHÚS / ÍBÚÐARHÚS			
Heimilisfang:			
HRAUNBRAUT 35			
Verkegund:			
NYBYGGING			
Landnúmer:	L204121	Staðgreinir:	
BURÐARPOL			
BENDING BOTNPLÖTU			
Hannað af:	RPS	Matshluti:	
Teiknað af:	RPS	Mælikvarði:	1 : 50
Yfirfarið af:		Dagsetning:	06.06.2022
Samþykkt:		Kt: 090157-2489	
<i>Runólfur Þ. Sig.</i>			
22-124	- - - A	203	Útgáf
Verknúmer	Svæði	Áfangi	Ábyrgð
<small>HÖNNUÐUR ÁSKILUR SÉR ALLAN RÉTT Á TEIKNINGUM - FJÓLFÖLDUN ER HÁÐ SKRIFLEGGU SAMÞYKKT</small>			

Úprentun: 06/12/22
Vísitöl: 4.7.2022 16:05:27

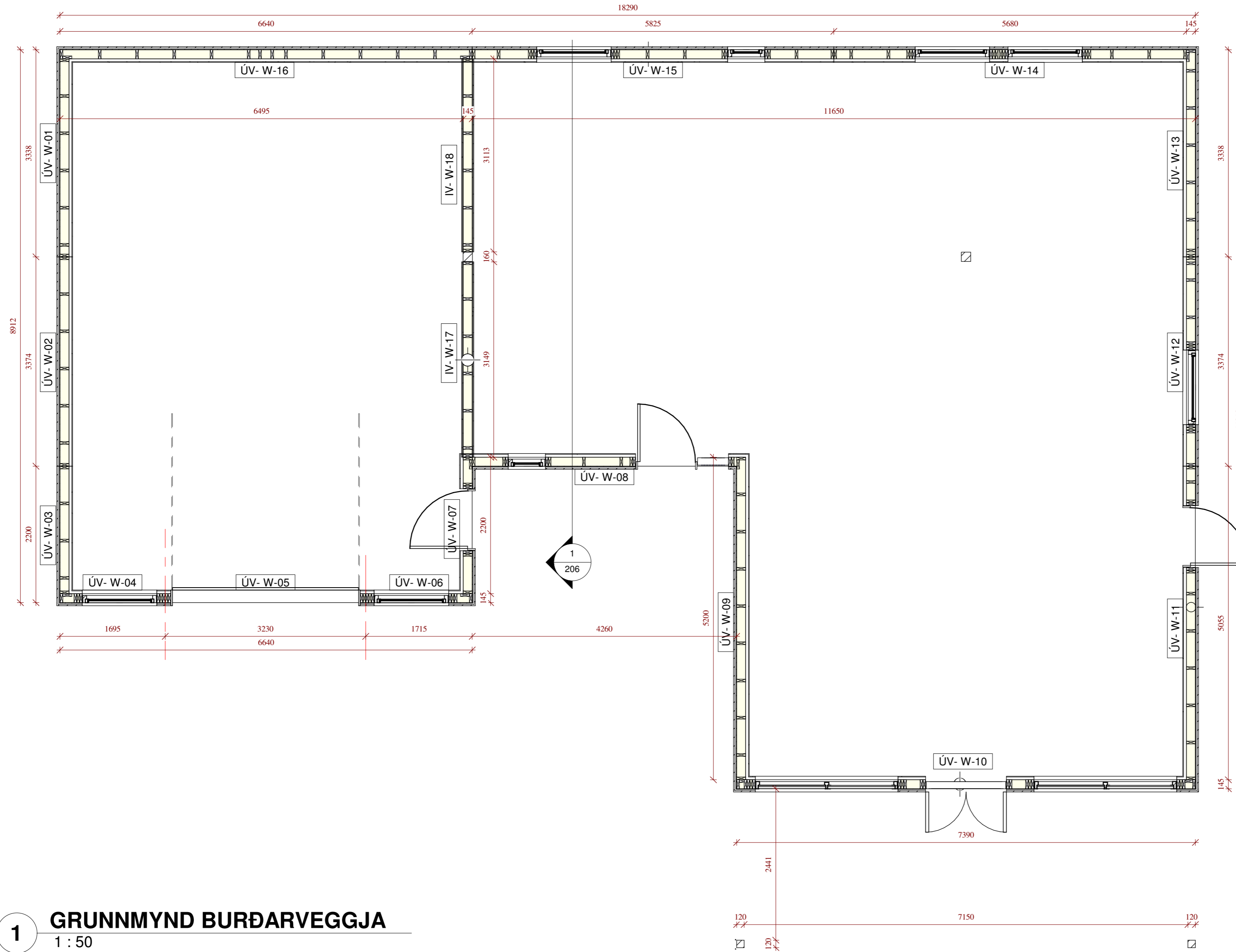

1 GRUNNMYND BURÐARVEGGJA
1 : 50



Blaðastærð: A2

Útg.	Dags.	Skýring	Br.af.
Al-Hönnun ehf			
Stílholti 16-18 - 300 - Akranes GSM: 862-9933 - Kt: 650700-2440 runolfursig@alhonnun.is -			
Verkheiti: SUMARHÚS / ÍBÚÐARHÚS			
Heimilisfang: HRAUNBRAUT 35			
Verkegund: NYBYGGING			
Landnúmer:	L204121	Staðgreinir:	
BURÐARPÓL			
GRUNNMYND BURÐARVEGGJA			
Hannað af:	RPS	Matshluti:	
Teiknað af:	RPS	Mælikvarði:	1 : 50
Yfirfarið af:		Dagsetning:	06.06.2022
Samþykkt:		<i>Ruvölfa Þ. Sig.</i>	Kt: 090157-2489
22-124	-	-	204
Verknúmer	Svæði	Áfangi	Ábyrgð
Númer	Útgáf		
<small>HÖNNUÐUR ÁSKILUR SÉR ALLAN RÉTT Á TEIKNINGUM - FJÓLFÖLDUN ER HÁÐ SKRIFLEGU SAMÞYKKT</small>			

Úprentun: 07/04/22
Vísitöl: 4.7.2022 16:05:28

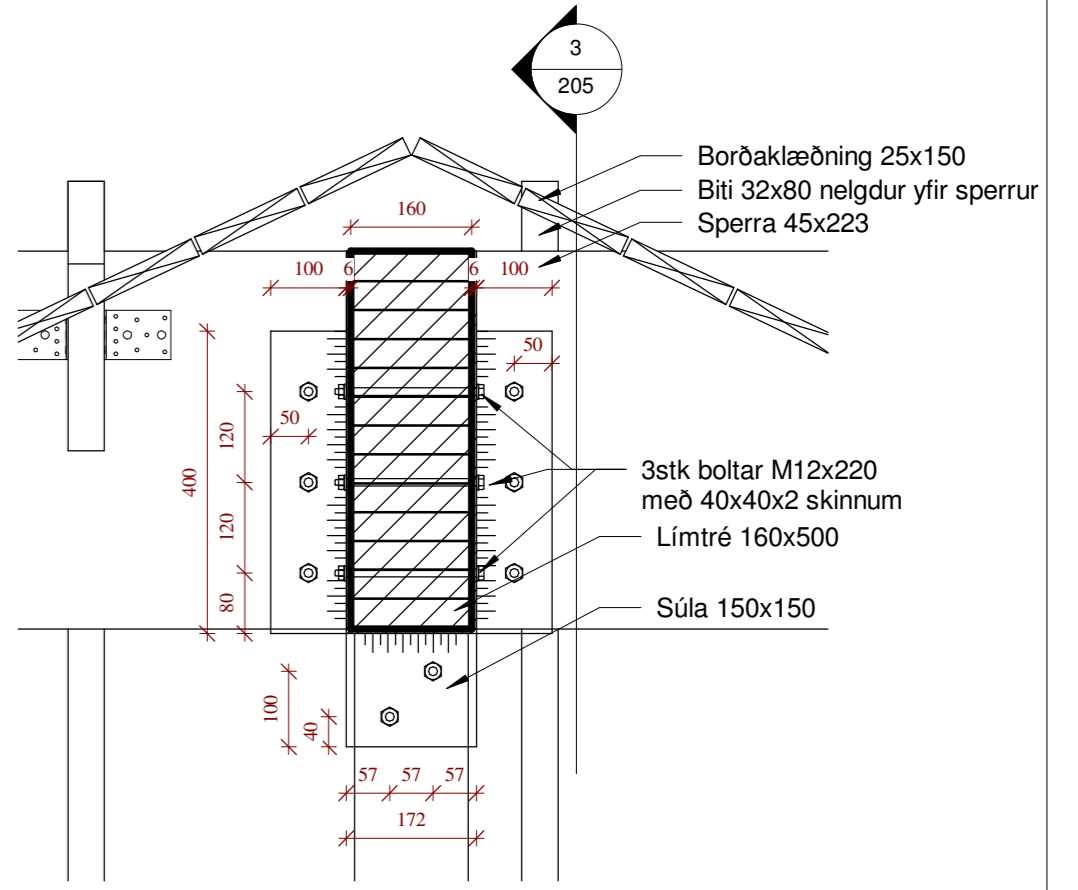
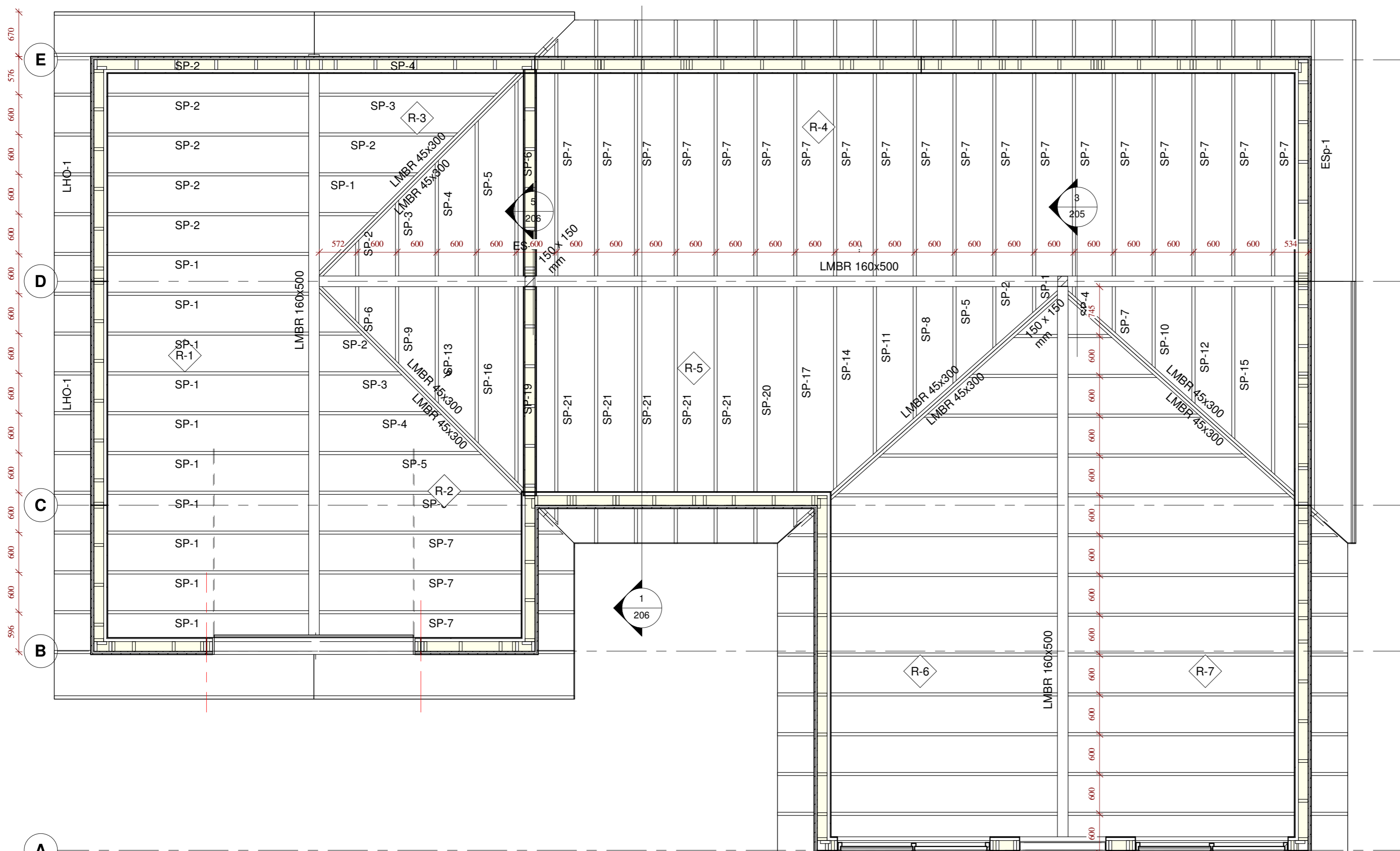

2 SKURÐUR Í ÞVERBITA Í MÆNI
1 : 10

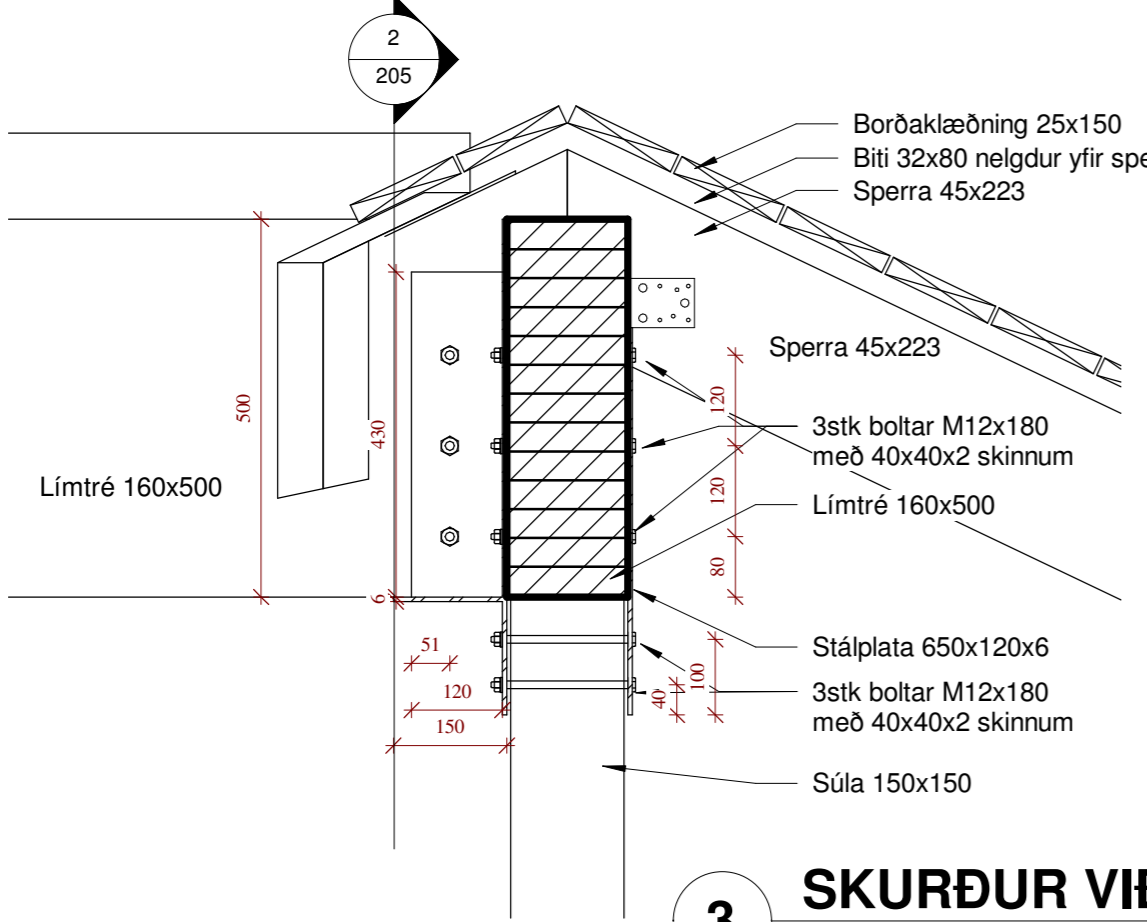

3 SKURÐUR VIÐ MÆNI
1 : 10

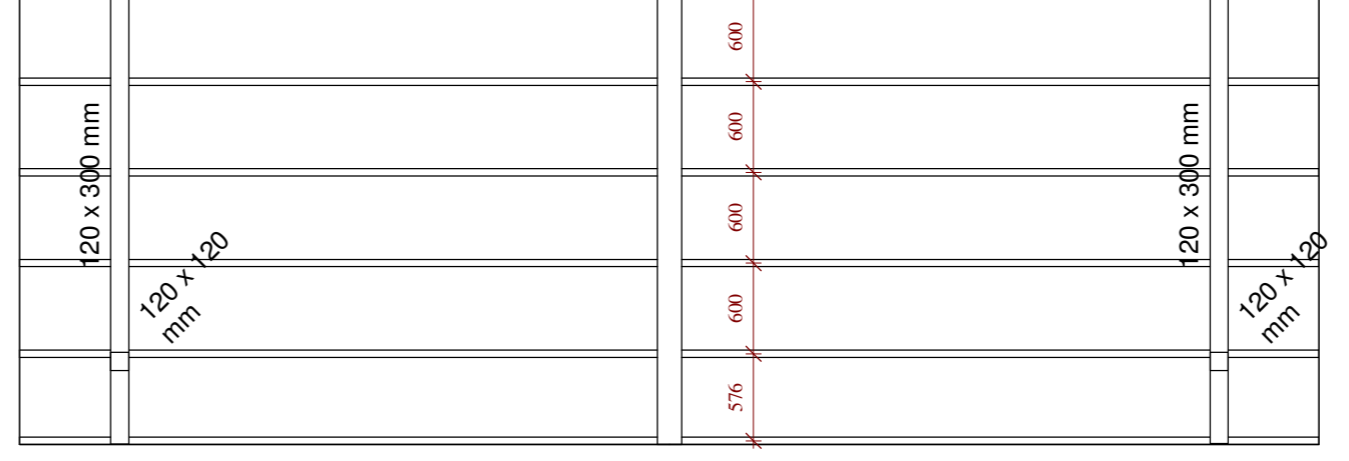

1 GRUNNMYND BURÐARVEGGJA
1 : 50

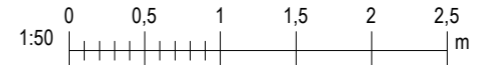

Útg.	Dags.	Skýring	Br.af.
Al-Hönnun ehf			
Stíllholti 16-18 - 300 - Akranes GSM: 862-9933 - Kt: 650700-2440 runolfursig@alhonun.is -			
Verkheiti: SUMARHÚS / ÍBÚÐARHÚS			
Heimilisfang: HRAUNBRAUT 35			
Verktegund: NYBYGGING			
Landnúmer:	L204121	Staðgreinir:	
BURÐARPOL			
GRUNNMYND SPERRA			
Hannað af:	RPS	Matshluti:	
Teiknað af:	RPS	Mælikvarði:	As indicated
Yfirfarið af:		Dagsetning:	06.06.2022
Samþykkt:		Kt: 090157-2489	
<i>Runnólfr Þ. Sig.</i>			
22-124	-	-	205
Verknúmer	Svæði	Áfangi	Ábyrgð
Númer	Útgáf		

Blaðastærð: A2

Úprentun: 06/22/22
Vísitöl: 4.7.2022 16:05:28

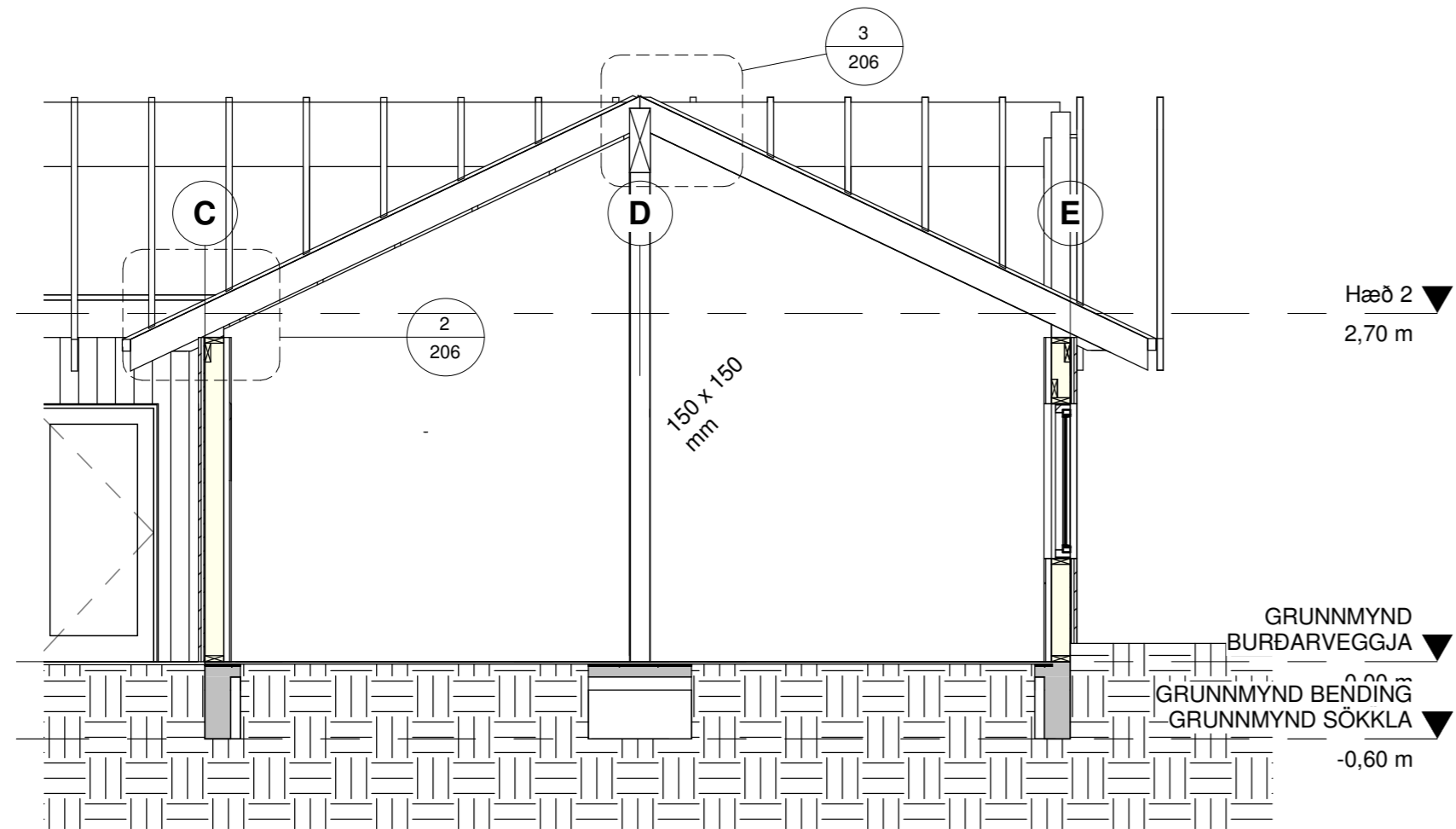

1 PVERSKURÐUR Í MIÐJU HÚSS
1 : 50

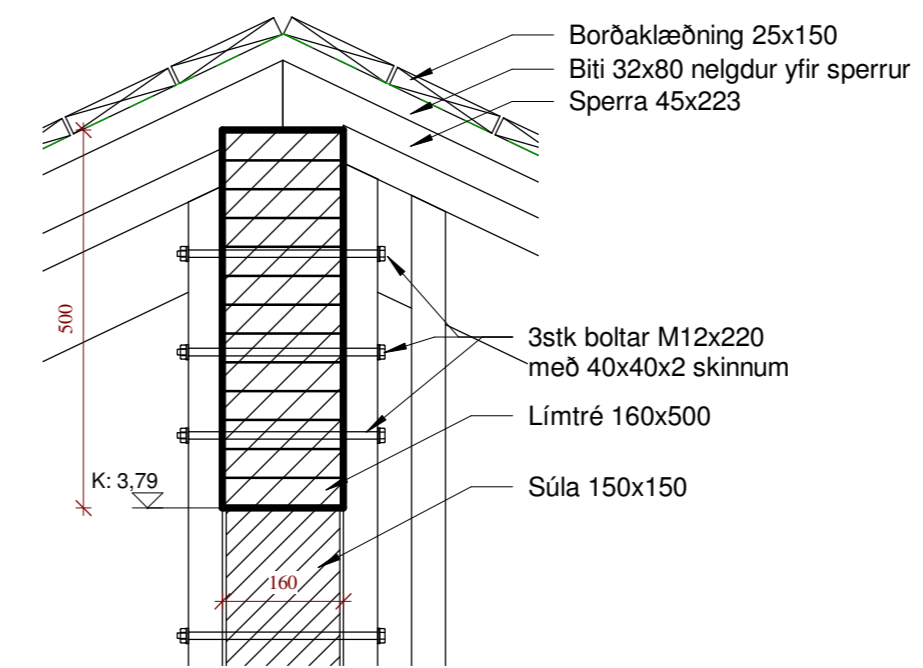

5 FESTING BITA Í MÆNI
1 : 10

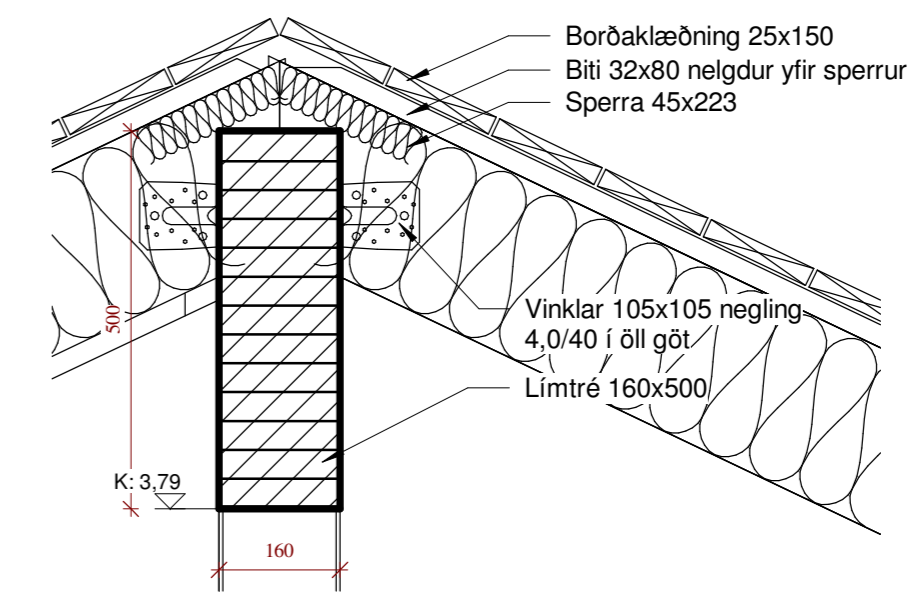

3 DEILI VIÐ MÆNI
1 : 10

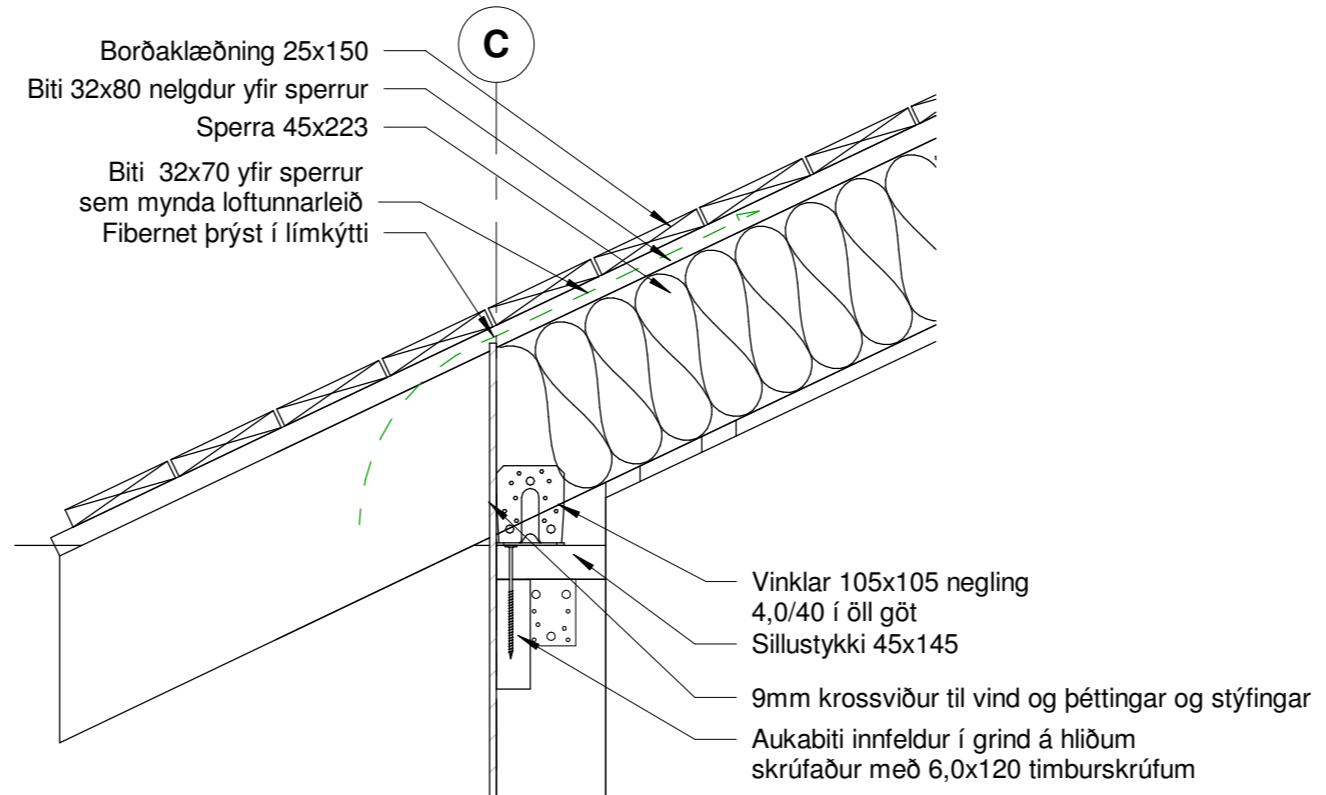

2 DEILI Í ÞAKKANTA
1 : 10

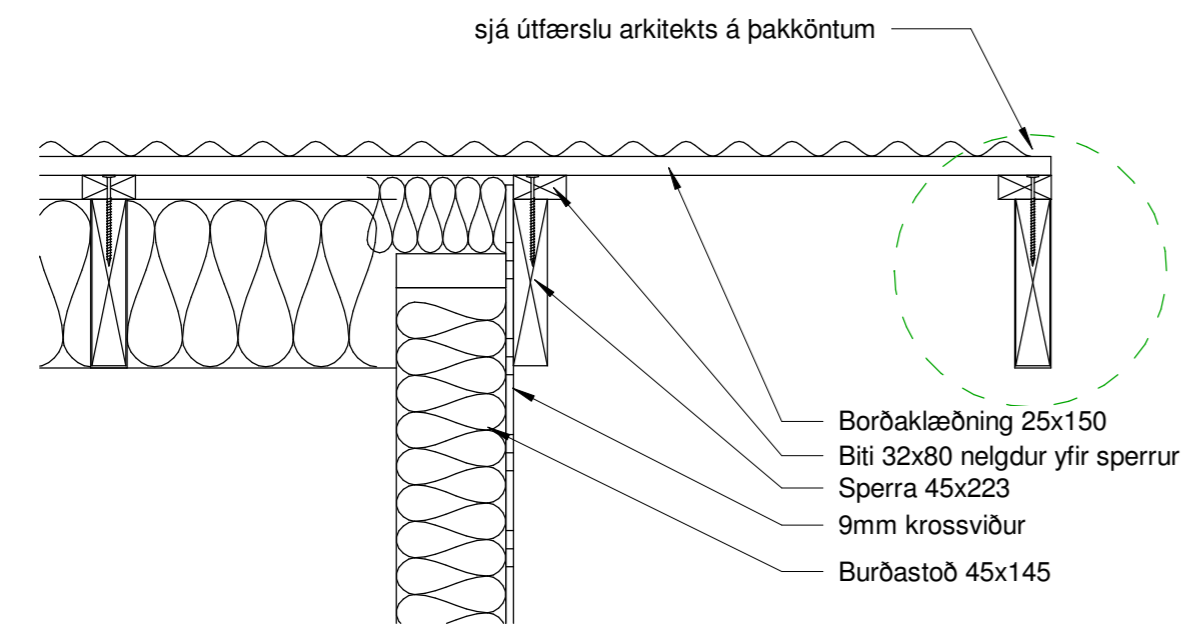

4 SKURÐUR Í ÞAKGAFL
1 : 10

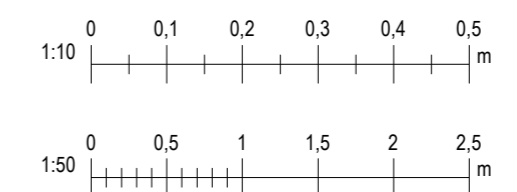

Útg.	Dags.	Skýring	Br.af.
Al-Hönnun ehf			
Stilholti 16-18 - 300 - Akranes GSM: 862-9933 - Kt: 650700-2440 runolfursig@alhonnun.is -			
Verkheiti: SUMARHÚS / ÍBÚÐARHÚS			
Heimilisfang: HRAUNBRAUT 35			
Verkegund: NYBYGGING			
Landnúmer:	L204121	Staðgreinir:	
BURÐARÞOL			
SKURÐMYND OG DEILI			
Hannað af:	RPS	Matshluti:	
Teiknað af:	RPS	Mælikvarði:	As indicated
Yfirfarið af:		Dagsetning:	06.06.2022
Samþykkt: <i>Runolfur Þ. Sig.</i>		Kt: 090157-2489	
22-124	-	-	206
Verknúmer	Svæði	Áfangi	Ábyrgð
Númer	Útgáf		
<small>HÖNNUÐUR ÁSKILUR SÉR ALLAN RETT Á TEIKNINGUM - FJÓLFÖLDUN ER HÁÐ SKRIFLEGU SAMÞYKKT</small>			

Blaðastærð: A2

Úþrentun: 06/24/22
Vísitöl: 4.7.2022 16:05:28