

Lóðalýsing: 4x25mm PEH

Kvisl að Töflu T0.1
1x50mm/4x25mm

Tafla T1.2

Kvisl að Töflu T1.2 í gólf
1x50mm/4x20mm/3x25mm

Tafla T0

Tafla T0.1

Tafla T1

Heimtaug Rarik kemur frá
spennustöð sem Rarik staðsetur
á svæðinu

Lóðalýsing: 4x25mm PEH
Bílahleðslustöðvar: 2x50mm PEH

ÚTG. Dags. ÚTGÁFUERILL HANNAÐ TEIKN. YFIR



Nafn fyrirtækis : Ramó ehf.
Heimilisfang : Bakkabraut 12
Sími : 842-5565
Netfang : omar@raflagnateikningar.is
www.raflagnateikningar.is
Kt. : 510322-0370

ION adventure hotel
Nesjavellir,
805 Grímsnes og Grafningshreppur
Raflagnir - Staðsetning tafila

Verknúmer: RT.19-01-2022 Útgáfa: C
Hannað af: ÓAE Dags: 26.01.2024
Yfirarið af: EB Mkv:
Samþykkt af:

Ómar Andri Eyjólfsson 040191-2839
Dagsetning aðaluppdráttar: 12.Des. 2023
Hönnuður: Falk Krüger
Hönnunarstjóri:
Hönnuður áskilur sér allan rétt á teikningum. Fjölföldun er háð skriflegu samþykki.

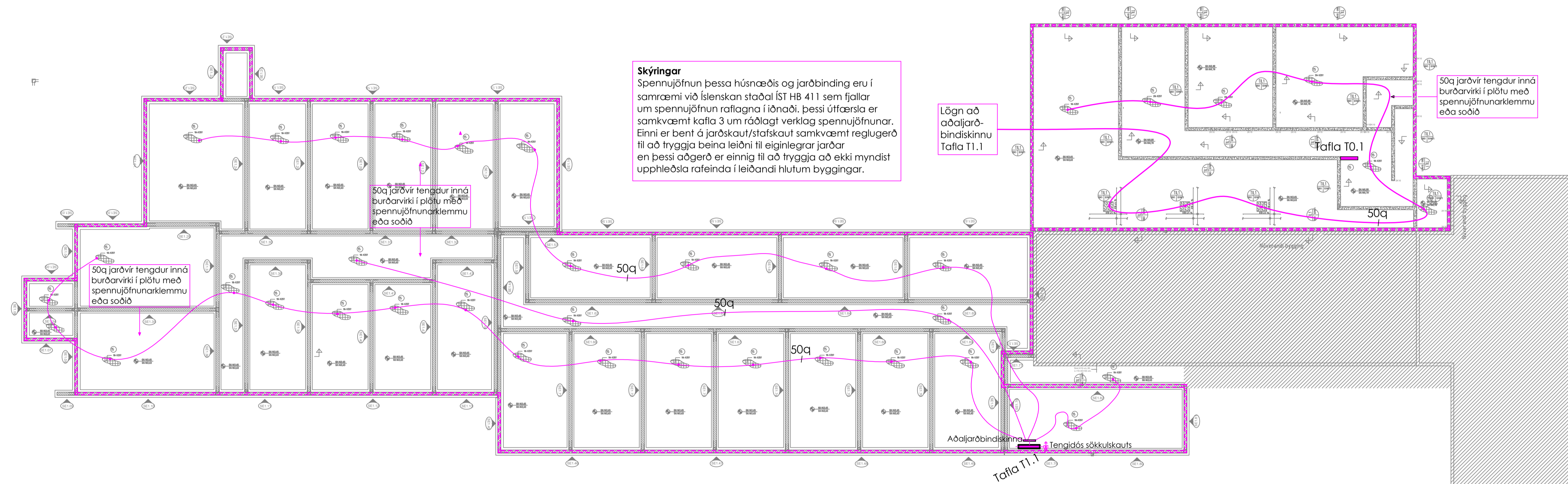

Skýringar
 Spennuöfnun þessa húsnæðis og jarðbinding eru í samræmi við Íslenskan staðal ÍST HB 411 sem fjallar um spennuöfnun raflagna í iðnaði. Þessi útfærsla er samkvæmt kafla 3 um ráðlagt verklag spennuöfnunar. Einni er bent á jarðskaut/stöfskaut samkvæmt reglugerð til að tryggja beina leiðni til eiginlegrar jarðar en þessi aðgerð er einnig til að tryggja að ekki myndist upphleðsla rafeinda í leiðandi hlutum byggingar.

Lögn að aðaljarðbindiskinnu Tafla T1.1

50q jarðvír tengdur inná burðarvirki í plötu með spennuöfnunarklemmu eða soðið

Tafla T0.1

Tafla T1.1

ÚTG. Dags. ÚTGÁFUFRILL HANNAÐ TEIKN. YFIRF



Nafn fyrirtækis : Ramó ehf.
 Heimilisfang : Bakkabraut 12
 Sími : 842-5565
 Netfang : omar@raflagnateikningar.is
 www.raflagnateikningar.is
 Kt. : 510322-0370

ION adventure hotel
 Nesjavellir,
 805 Grímsnes og Grafningshreppur
 Raflagnir - Sökkulskaut

Verknúmer: RT.19-01-2022 Útgáfa: B
 Hannað af: ÓAE Dags: 26.01.2024
 Yfirarið af: EB Mkv:
 Samþykkt af:

Ómar Andri Eyjólfsson 040191-2839
 Dagsetning aðaluppráttar: 12.Des. 2023
 Hönnuður: Falk Krüger
 Hönnunarstjóri:

Þönnuður áskilur sér allan rétt á teikningum. Fjölföldun er háð skriflegu samþykki.

Spennabox(SB)
Greinatafla(GT)
Hita grind(HG)
Plötustútur(PS)
Fjarskipti(FSK)
Hátalari(HT)
Myndavél(MV)



ÚTG. Dags. ÚTGÁFUERILL HANNAÐ TEKN. YFIRF



Nafn fyrirtækis : Ramó ehf.
Heimilisfang : Bakkabraut 12
Sími : 842-5565
Netfang : omar@raflagnateikningar.is
www.raflagnateikningar.is
Kt. : 510322-0370

ION adventure hotel
Nesjavellir,
805 Grímsnes og Grafingshreppur
Raflagnir - 1 hluti

Verkúmer: RT.19-01-2022 Útgáfa: B
Hannað af: ÓAE Dags: 26.01.2024
Yfirráð af: EB Mkv: 1:50
Samþykkt af:

Ómar Andri Eyjólfsson 040191-2839
Dagsetning aðaluppdráttar: 12.Des. 2023
Hönnuður: Falk Krüger
Hönnunarstjóri:
Hönnuður áskilur sér allan rétt á teikningum. Fjölföldun er háð skriflegu samþykki.



ÚTG. Dags. ÚTGÁFUERILL HANNAÐ TEKN. YFIRF



Nafn fyrirtækis : Ramó ehf.
 Heimilisfang : Bakkabraut 12
 Sími : 842-5565
 Netfang : omar@raflagnateikningar.is
 www.raflagnateikningar.is
 Kt. : 510322-0370

ION adventure hotel
 Nesjavellir,
 805 Grímsnes og Grafingshreppur
 Raflagnir - brunakerfi 1 hluti

Verknúmer: RT.19-01-2022 Útgáfa: B
 Hannað af: ÓAE Dags: 26.01.2024
 Yfirráð af: EB Mkv: 1:50
 Samþykkt af:

Ómar Andri Eyjólfsson 040191-2839
 Dagsetning aðaluppdráttar: 12.Des. 2023
 Hönnuður: Falk Krüger
 Hönnunarstjóri:
 Hönnuður áskilur sér allan rétt á teikningum. Fjölföldun er háð skriflegu samþykki.

Form A1

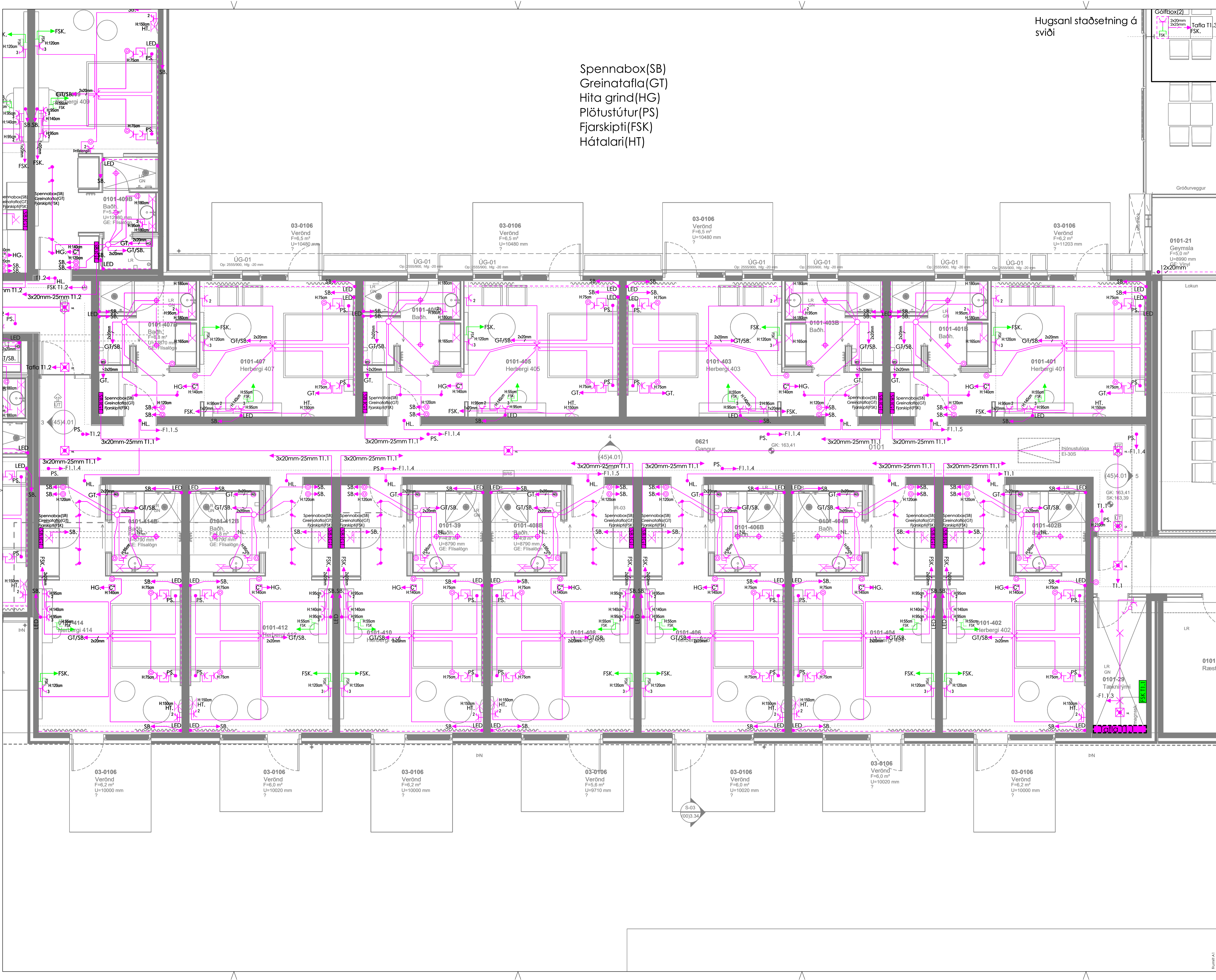

Spennabox(SB)
 Greinatafla(GT)
 Hita grind(HG)
 Plötustútur(PS)
 Fjarskipti(FSK)
 Hátalari(HT)

Hugsanli staðsetning á sviði

ÚTG. Dags. ÚTGÁFUERILL HANNAÐ TEKN. YFIRF.



Nafn fyrirtækis : Ramó ehf.
 Heimilisfang : Bakkabraut 12
 Sími : 842-5565
 Netfang : omar@raflagnateikningar.is
 www.raflagnateikningar.is
 Kt. : 510322-0370

ION adventure hotel
 Nesjavellir,
 805 Grímsnes og Grafingshreppur
 Raflagnir - Hluti 2

Verkúmer: RT.19-01-2022 Útgáfa: C
 Hannað af: ÓAE Dags: 26.01.2024
 Yfirfarið af: EB Mkv:1:50
 Samþykkið af:

Ómar Andri Eijólfsson 040191-2839
 Dagsetning aðaluppdráttar: 12.Des. 2023
 Hönnuður: Falk Krüger
 Hönnunarstjóri:

Hönnuður áskilur sér allan rétt á teikningum. Fjölföldun er háð skriflegu samþykki.

Fléttu A1



ÚTG. Dags. ÚTGÁFUERILL HANNAÐ TEIKN. YFIRF



Nafn fyrirtækis : Ramó ehf.
 Heimilisfang : Bakkabraut 12
 Sími : 842-5565
 Netfang : omar@raflagnateikningar.is
 www.raflagnateikningar.is
 Kt. : 510322-0370

ION adventure hotel
 Nesjavellir,
 805 Grímsnes og Grafingshreppur
 Raflagnir - brunakerfi 2 hluti

Verkúmer: RT.19-01-2022 Útgáfa: B
 Hannað af: ÓAE Dags: 26.01.2024
 Yfirráð af: EB Mkv: 1:50
 Samþykkt af:

Ómar Andri Eyjólfsson 040191-2839
 Dagsetning aðaluppdráttar: 12.Des. 2023
 Hönnuður: Falk Krüger
 Hönnunarstjóri:
 Hönnuður áskilur sér allan rétt á teikningum. Fjölföldun er háð skriflegu samþykki.

Blatt A1

Álma 1
Tengibygging

MHL 04

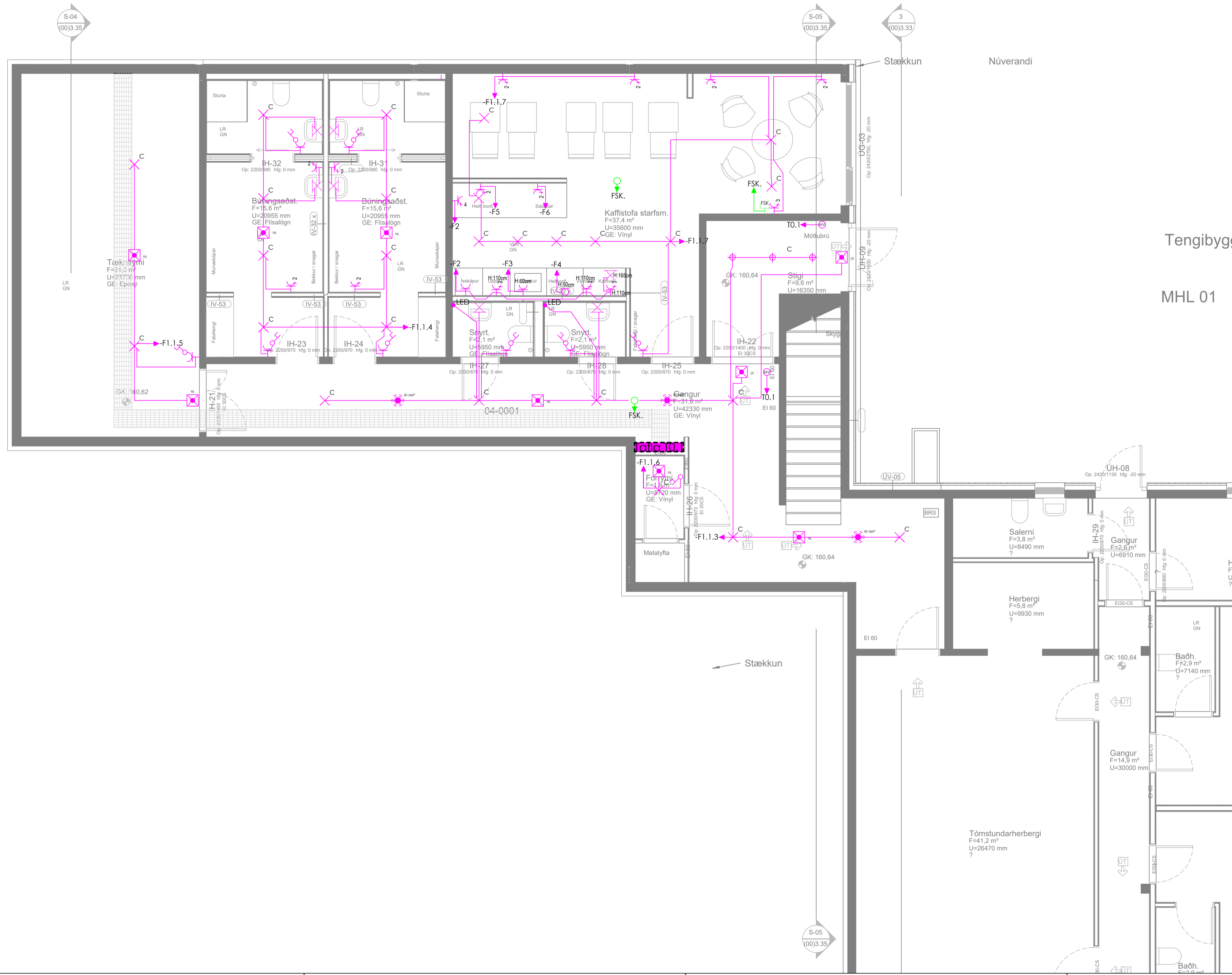

Tengibyggi

MHL 01

ÚTG. Dags. ÚTGÁFUERILL HANNAÐ TEKN. YFIRF



Nafn fyrirtækis : Ramó ehf.
Heimilisfang : Bakkabraut 12
Sími : 842-5565
Netfang : omar@raflagnateikningar.is
www.raflagnateikningar.is
Kt. : 510322-0370

ION adventure hotel
Nesjavellir,
805 Grímsnes og Grafingshreppur
Raflagnir - Kjallari

Verknúmer: RT.19-01-2022 Útgáfa: B
Hannað af: ÓAE Dags: 26.01.2024
Yfirarið af: EB Mkv: 1:50
Samþykkt af:

Ómar Andri Eyjólfsson 040191-2839

Dagsetning aðaluppdráttar: 12.Des. 2023

Hönnuður: Falk Krüger

Hönnunarstjóri:

Hönnuður áskilur sér allan rétt á teikningum. Fjölföldun er háð skriflegu samþykki.

Álma 1
Tengibyggung

MHL 04

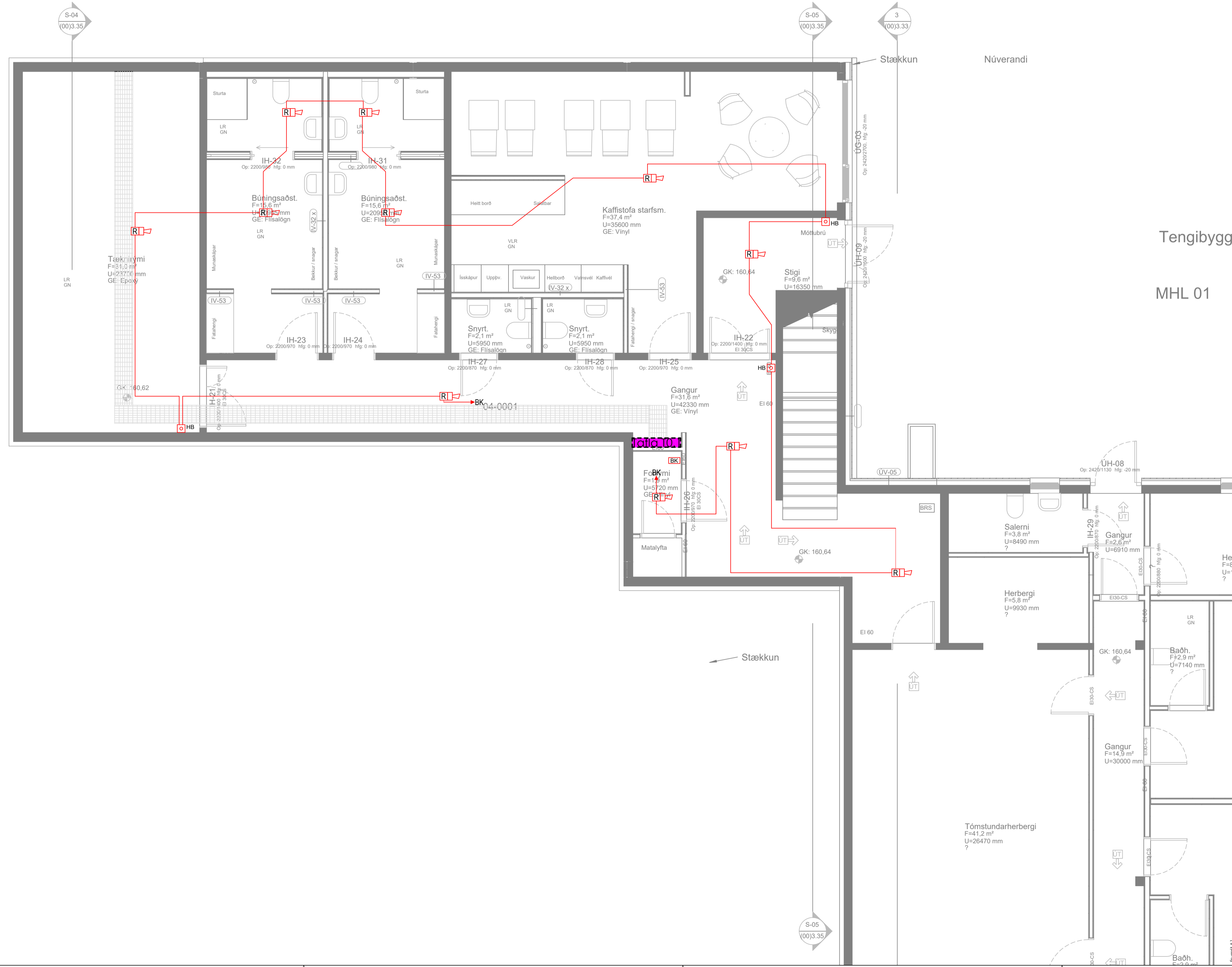

Tengibyggi
MHL 01

ÚTG. Dags. ÚTGÁFUERILL HANNAÐ TEKN. YFIRF



Nafn fyrirtækis : Ramó ehf.
Heimilisfang : Bakkabraut 12
Sími : 842-5565
Netfang : omar@raflagnateikningar.is
www.raflagnateikningar.is
Kt. : 510322-0370

ION adventure hotel
Nesjavellir,
805 Grímsnes og Grafingshreppur
Raflagnir - Kjallari brunakerfi

Verknúmer: RT.19-01-2022 Útgáfa: B
Hannað af: ÓAE Dags: 26.01.2024
Yfirarið af: EB Mkv: 1:50
Samþykkt af:

Ómar Andri Eyjólfsson 040191-2839

Dagsetning aðaluppdráttar: 12.Des. 2023

Hönnuður: Falk Krüger

Hönnunarstjóri:

Hönnuður áskilur sér allan rétt á teikningum. Fjölföldun er háð skriflegu samþykki.

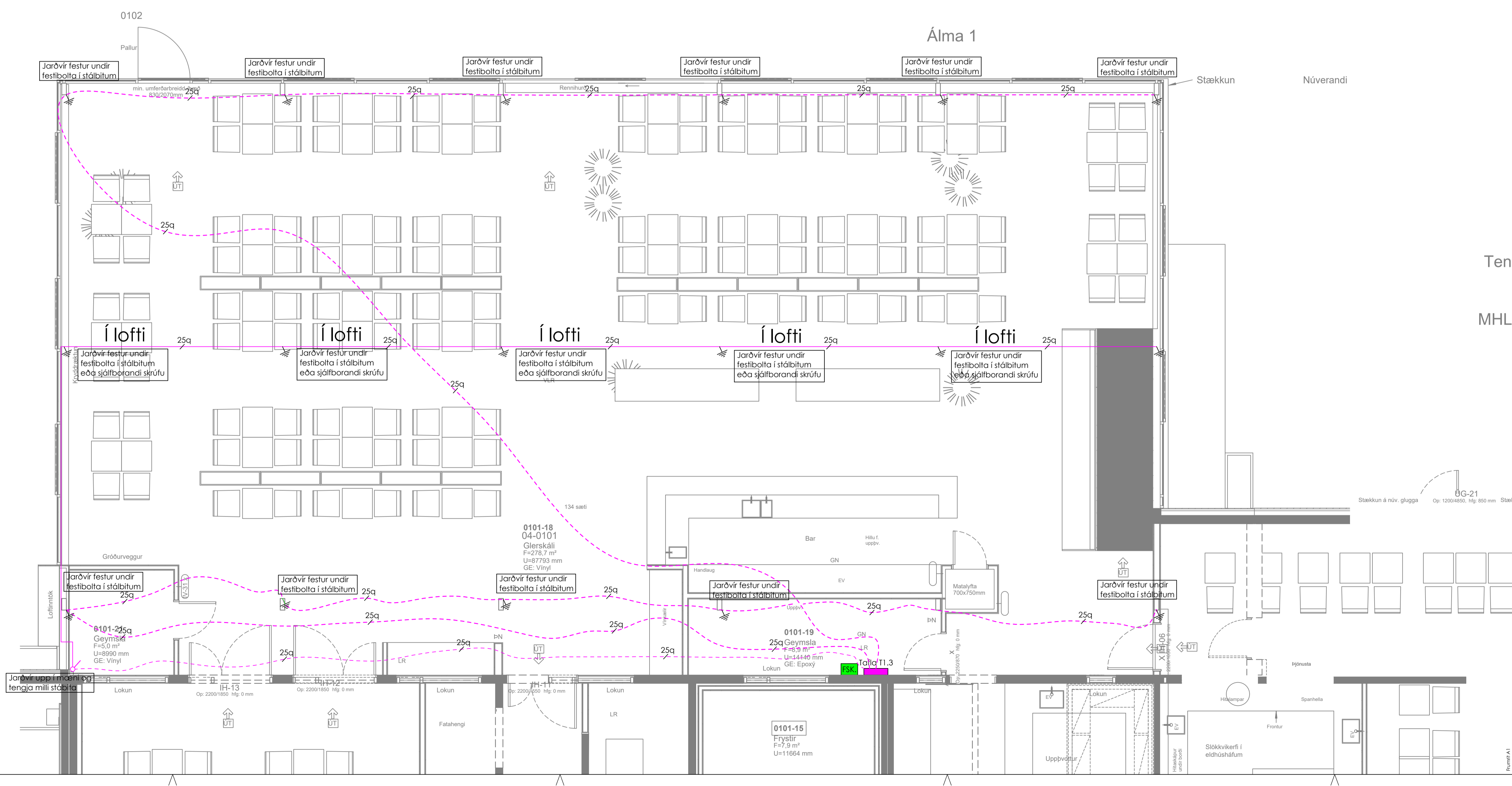
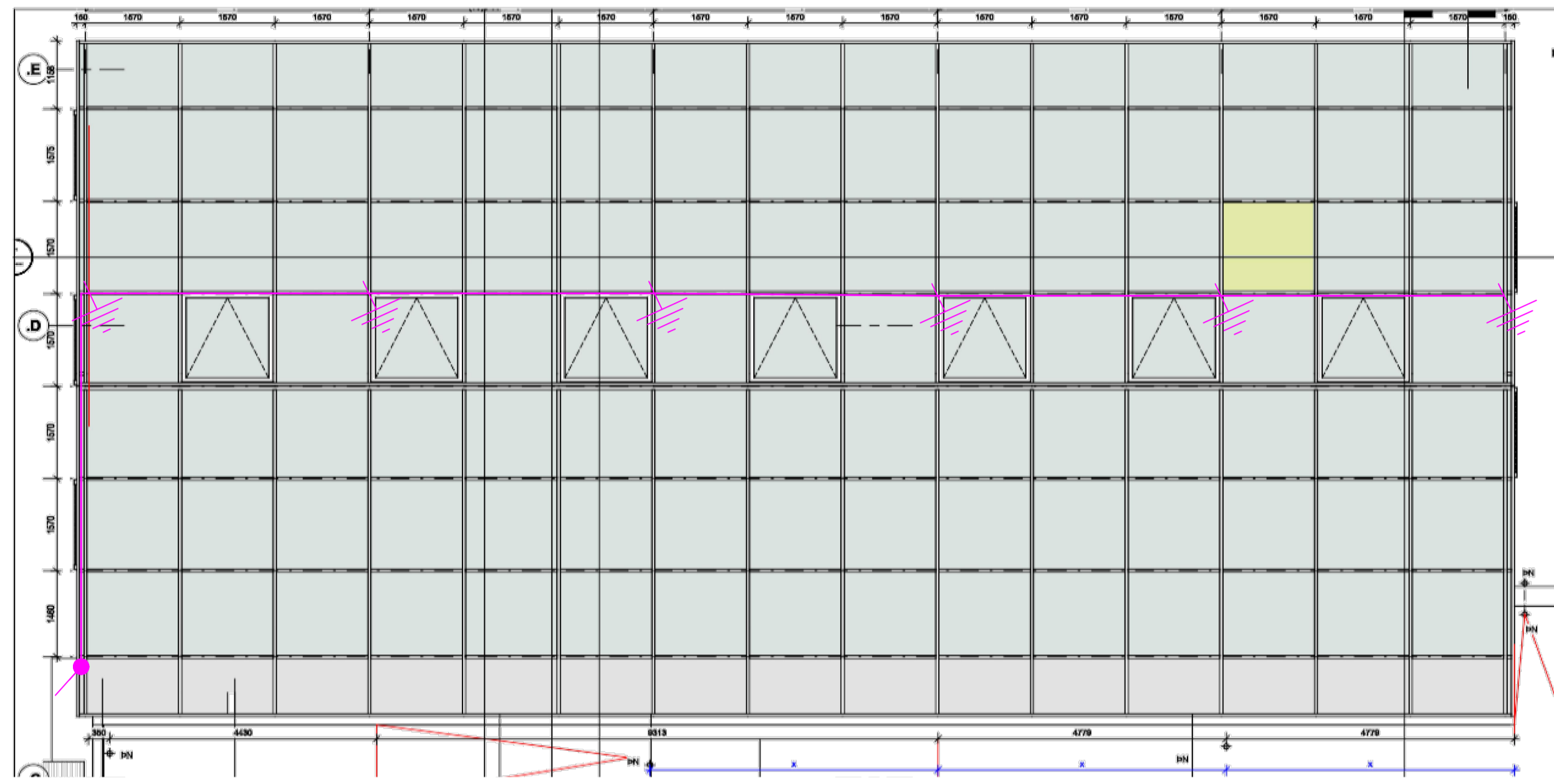

Ten
MHL

ÚTG. Dags. ÚTGÁFUERILL HANNAÐ TEIKN. YFIRF



Nafn fyrirtækis: Ramó ehf.
 Heimiisfang: Bakkabraut 12
 Sími: 842-5565
 Netfang: omar@raflagnateikningar.is
 www.raflagnateikningar.is
 Kt.: 510322-0370

ION adventure hotel
 Nesjavellir,
 805 Grímsnes og Grafningshreppur
 Raflagnir - Jarðtenging glerskála

Verknúmer: RT.19-01-2022 Útgáfa: B
 Hannað af: ÓAE Dags: 26.01.2024
 Yfirfarð af: EB Mkv: 1:50
 Samþykkt af:

Ómar Andri Eyjólfsson 040191-2839
 Dagsetning aðaluppdráttar: 12.Des. 2023
 Hönnuður: Falk Krüger
 Hönnunarstjóri:
 Hönnuður áskilur sér allan rétt á teikningum. Fjölböldun er háð skriflegu samþykki.

Blátt 1

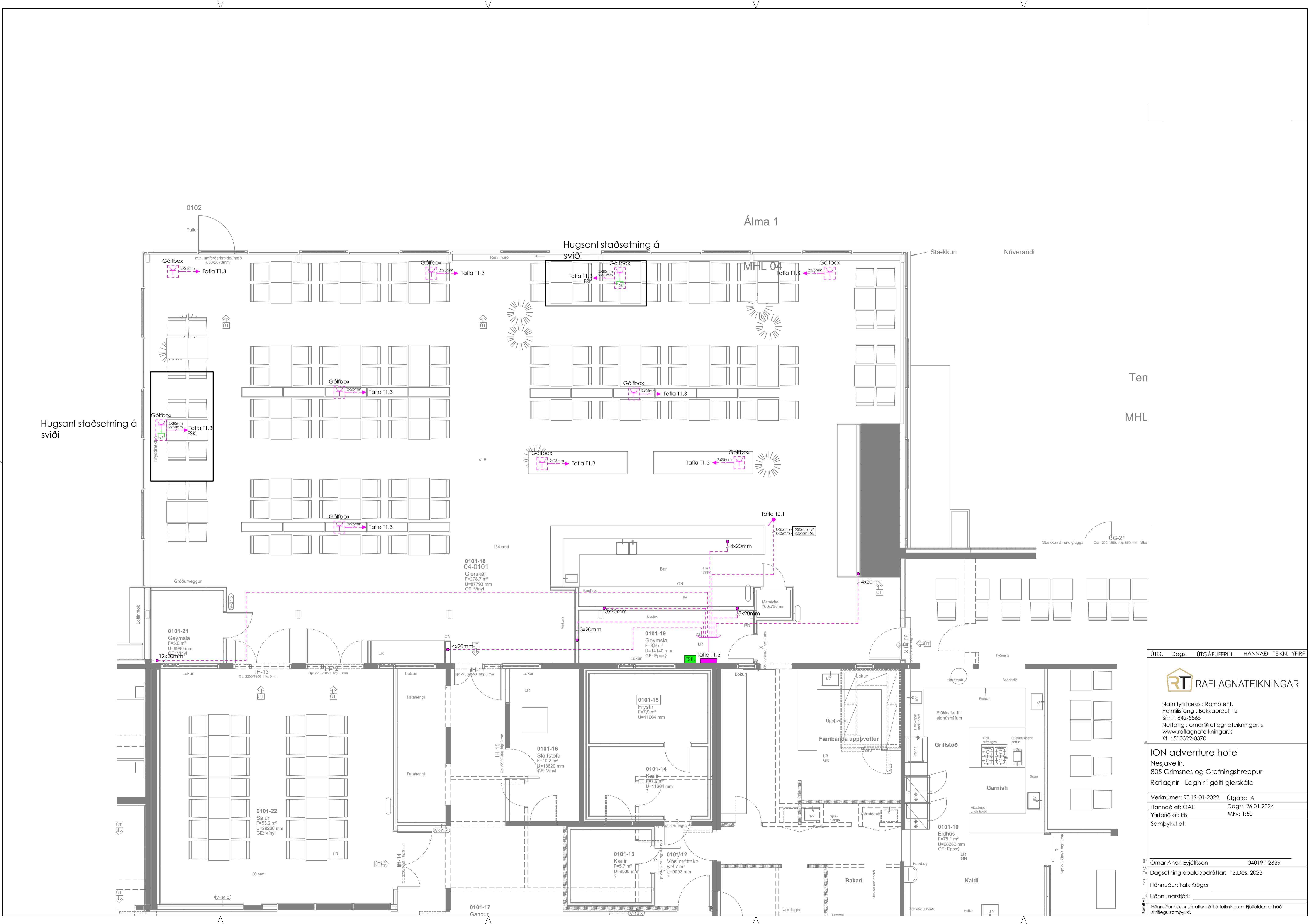

ÚTG. Dags. ÚTGÁFUERILL HANNAÐ TEIKN. YFIRF.



Nafn fyrirtækis : Ramó ehf.
 Heimiisfang : Bakkabraut 12
 Sími : 842-5565
 Netfang : omar@raflagnateikningar.is
 www.raflagnateikningar.is
 Kt. : 510322-0370

ION adventure hotel
 Nesjavellir,
 805 Grímsnes og Grafingshreppur
 Raflagnir - Lagnir í gólf glerskála

Verknúmer: RT.19-01-2022 Útgáfa: A
 Hannað af: ÓAE Dags: 26.01.2024
 Yfirfarð af: EB Mkv: 1:50
 Samþykkt af:

Ómar Andri Eijólfsson 040191-2839
 Dagsetning aðaluppdráttar: 12.Des. 2023
 Hönnuður: Falk Krüger
 Hönnunarstjóri:
 Hönnuður óskilur sér allan rétt á teikningum. Fjölföldun er háð skriflegu samþykki.

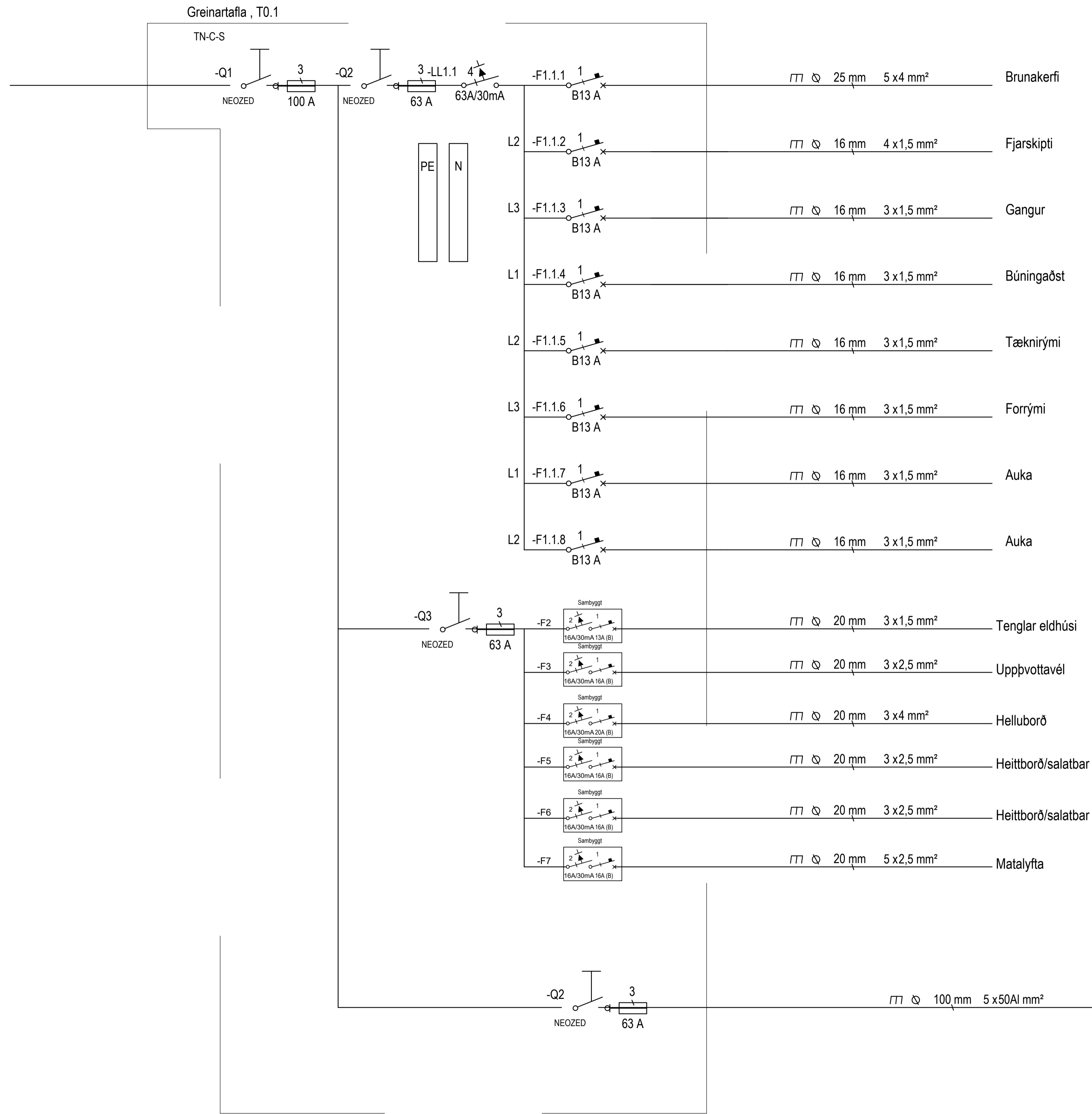

ÚTG. Dags. ÚTGÁFUFRILL HANNAÐ TEIKN. YFIRF



Nafn fyrirtækis : Ramó ehf.
 Heimilisfang : Bakkabraut 12
 Sími : 842-5565
 Netfang : omar@raflagnateikningar.is
 www.raflagnateikningar.is
 Kt. : 510322-0370

ION adventure hotel
 Nesjavellir,
 805 Grímsnes og Grafingshreppur
 Raflagnir - Einlínunmynd - T0.1

Verknúmer: RT.19-01-2022 Útgáfa: C
 Hannað af: ÓAE Dags: 26.01.2024
 Yfirarið af: EB Mkv:
 Samþykkt af:

Ómar Andri Eijólfsson 040191-2839
 Dagsetning aðaluppdráttar: 12.Des. 2023
 Hönnuður: Falk Krüger
 Hönnunarstjóri:
 Hönnuður áskilur sér allan rétt á teikningum. Fjölböldun er háð skriflegu samþykki.

| | | | |
|------|--|-------------------------------|-----------------------------|
| -F8 | | 16 mm 3 x 1,5 mm ² | Bað, Anddyri (Herbergi 404) |
| -F9 | | 16 mm 3 x 1,5 mm ² | Alrými (Herbergi 404) |
| -F10 | | 16 mm 3 x 1,5 mm ² | Bað, Anddyri (Herbergi 405) |
| -F11 | | 16 mm 3 x 1,5 mm ² | Alrými (Herbergi 405) |
| -F12 | | 16 mm 3 x 1,5 mm ² | Bað, Anddyri (Herbergi 406) |
| -F13 | | 16 mm 3 x 1,5 mm ² | Alrými (Herbergi 406) |
| -F14 | | 16 mm 3 x 1,5 mm ² | Bað, Anddyri (Herbergi 407) |
| -F15 | | 16 mm 3 x 1,5 mm ² | Alrými (Herbergi 407) |
| -F16 | | 16 mm 3 x 1,5 mm ² | Bað, Anddyri (Herbergi 408) |
| -F17 | | 16 mm 3 x 1,5 mm ² | Alrými (Herbergi 408) |
| -F18 | | 16 mm 3 x 1,5 mm ² | Bað, Anddyri (Herbergi 409) |
| -F19 | | 16 mm 3 x 1,5 mm ² | Alrými (Herbergi 409) |
| -F20 | | 16 mm 3 x 1,5 mm ² | Bað, Anddyri (Herbergi 410) |
| -F21 | | 16 mm 3 x 1,5 mm ² | Alrými (Herbergi 410) |
| -F22 | | 16 mm 3 x 1,5 mm ² | Bað, Anddyri (Herbergi 412) |
| -F23 | | 16 mm 3 x 1,5 mm ² | Alrými (Herbergi 412) |
| -F24 | | 16 mm 3 x 1,5 mm ² | Bað, Anddyri (Herbergi 414) |
| -F25 | | 16 mm 3 x 1,5 mm ² | Alrými (Herbergi 414) |

Sálur

ÚTG. Dags. ÚTGÁFUERILL HANNAÐ TEIKN. YFIRF.



Nafn fyrirtækis : Ramó ehf.
 Heimilisfang : Bakkabraut 12
 Sími : 842-5565
 Netfang : omar@raflagnateikningar.is
 www.raflagnateikningar.is
 Kt. : 510322-0370

ION adventure hotel
 Nesjavellir,
 805 Grímsnes og Grafingshreppur
 Raflagnir - Einlínmynd - T1.1 - 2 af 3

Verknúmer: RT.19-01-2022 Útgáfa: C
 Hannað af: ÓAE Dags: 26.01.2024
 Yfirarið af: EB Mkv:

Samþykkt af:

Ómar Andri Eyjólfsson 040191-2839
 Dagsetning aðaluppráttar: 12.Des. 2023
 Hönnuður: Falk Krüger
 Hönnunarstjóri:

Hönnuður áskilur sér allan rétt á teikningum. Fjölföldun er háð skriflegu samþykki.

Flisnúmer: A1

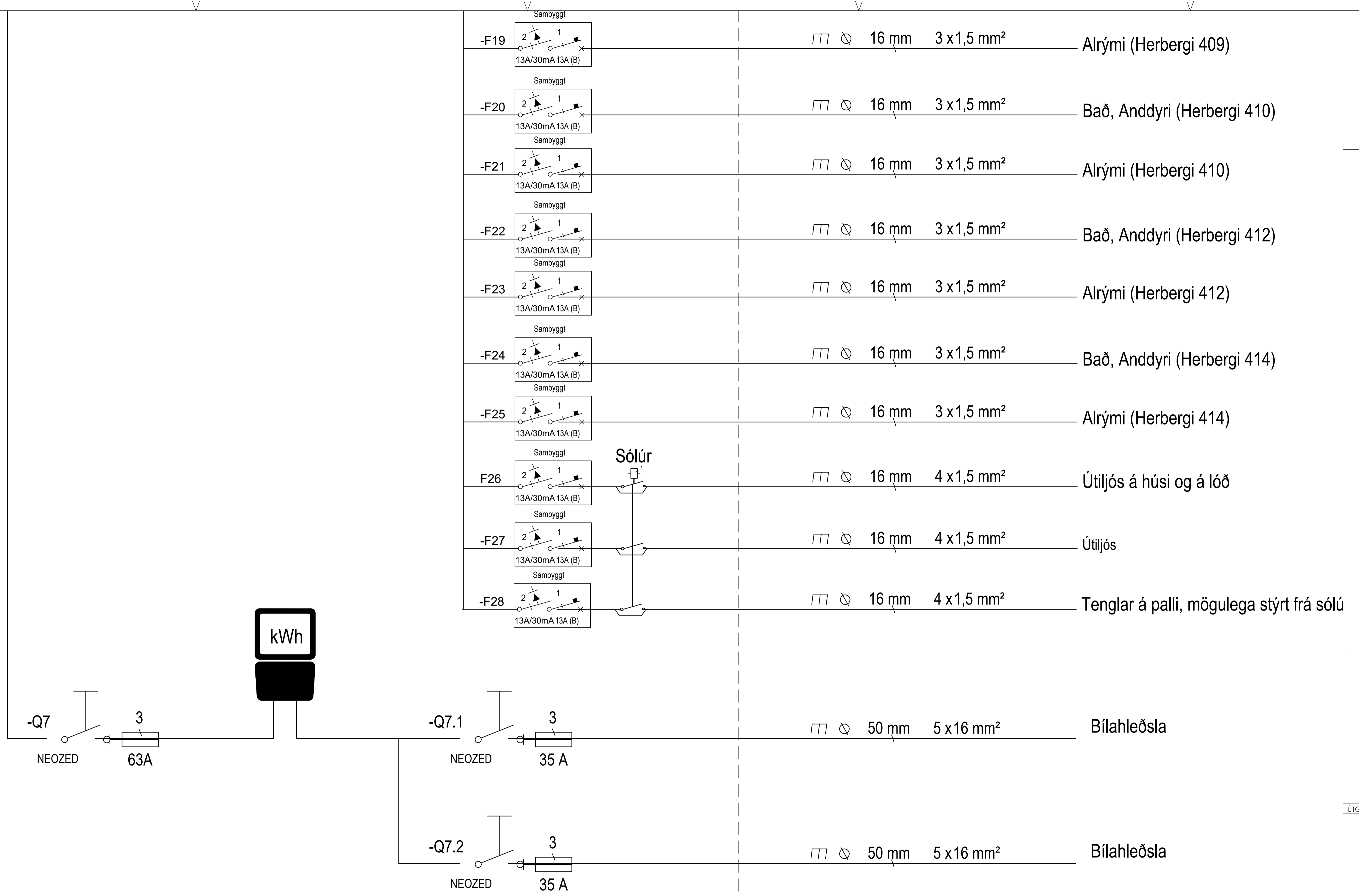

ÚTG. Dags. ÚTGÁFUFRILL HANNAÐ TEKN. YFIRF



Nafn fyrirtækis : Ramó ehf.
 Heimilisfang : Bakkabraut 12
 Sími : 842-5565
 Netfang : omar@raflagnateikningar.is
 www.raflagnateikningar.is
 Kt. : 510322-0370

ION adventure hotel
 Nesjavellir,
 805 Grímsnes og Grafingshreppur
 Raflagnir - Einlínunmynd - T1.1 - 3 af 3

Verknúmer: RT.19-01-2022 Útgáfa: C
 Hannað af: ÓAE Dags: 26.01.2024
 Yfirarið af: EB Mkv:

Samþykkt af:

Ómar Andri Eyjólfsson 040191-2839
 Dagsetning aðaluppdráttar: 12.Des. 2023
 Hönnuður: Falk Krúger

Hönnunarstjóri:
 Hönnuður áskilur sér allan rétt á teikningum. Fjölböldun er höð skriflegu samþykki.

Flisinn A1

Flisinn A1

Greinartafla , T1.2

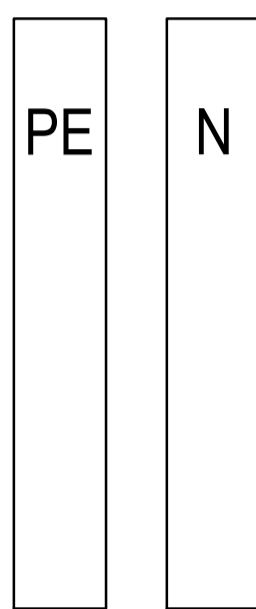
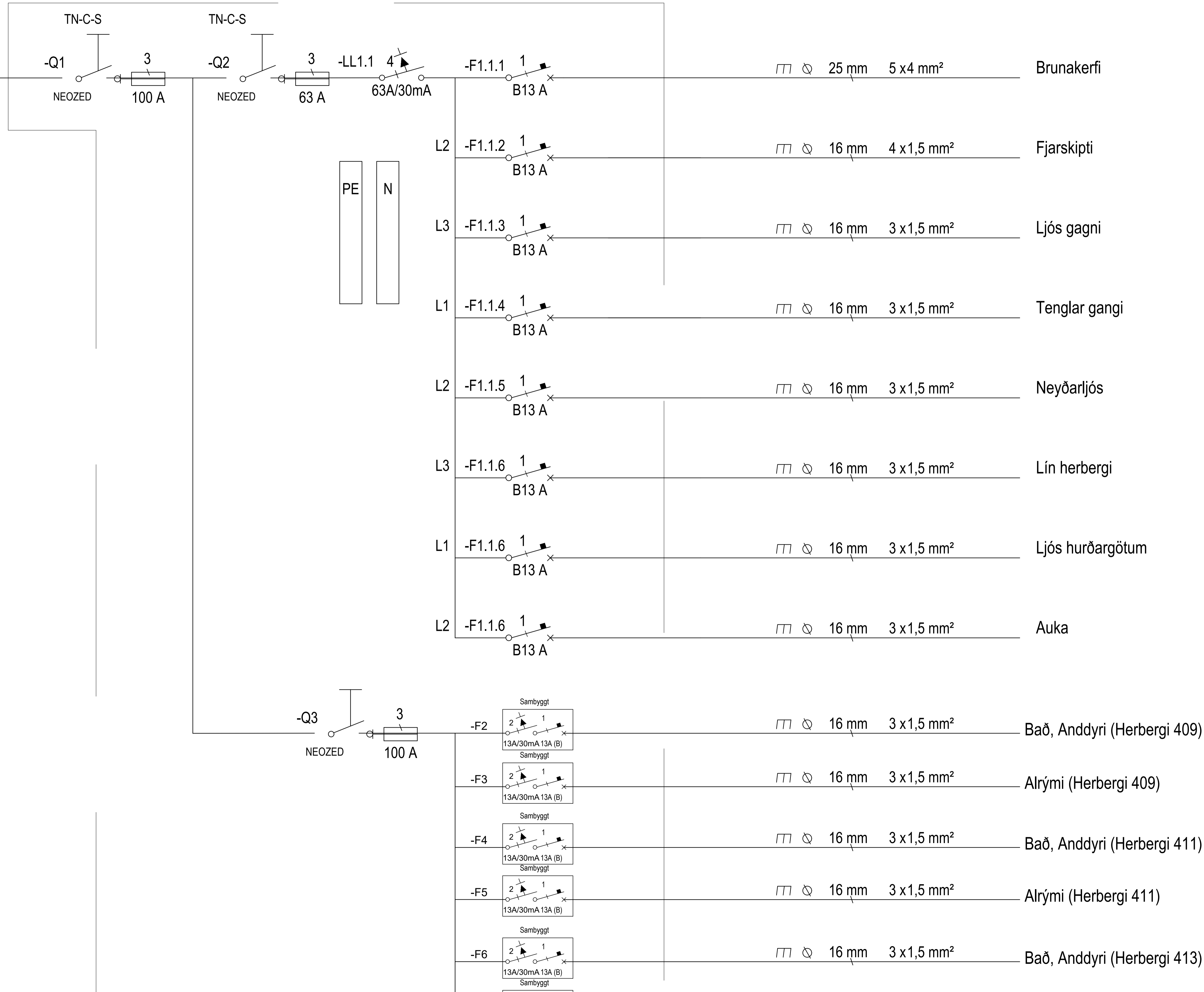

| | | | | | |
|--|-------|------------------|--------|--------|--------|
| ÚTG. | Dags. | ÚTGÁFUERILL | HANNAÐ | TEIKN. | YFIRF. |
| | | | | | |
| Nafn fyrirtækis : Ramó ehf. Heimilisfang : Bakkabraut 12 Sími : 842-5565 Netfang : omar@raflagnateikningar.is www.raflagnateikningar.is Kt. : 510322-0370 | | | | | |
| ION adventure hotel Nesjavellir, 805 Grímsnes og Grafningshreppur Raflagnir - Einlínunmynd - T1.2 - 1 af 2 | | | | | |
| Verknúmer: RT.19-01-2022 | | Útgáfa: C | | | |
| Hannað af: ÓAE | | Dags: 26.01.2024 | | | |
| Yfirarið af: EB | | Mkv: | | | |
| Samþykkt af: | | | | | |
| Ómar Andri Eijólfsson 040191-2839 Dagsetning aðaluppdráttar: 12.Des. 2023 Hönnuður: Falk Krüger Hönnunarstjóri: | | | | | |
| Hönnuður áskilur sér allan rétt á teikningum. Fjölföldun er háð skriflegu samþykki. | | | | | |



ÚTG. Dags. ÚTGÁFUFRILL HANNAÐ TEIKN. YFIRF



Nafn fyrirtækis : Ramó ehf.
 Heimilisfang : Bakkabraut 12
 Sími : 842-5565
 Netfang : omar@raflagnateikningar.is
 www.raflagnateikningar.is
 Kt. : 510322-0370

ION adventure hotel
 Nesjavellir,
 805 Grímsnes og Grafingshreppur
 Raflagnir - Einiínumynd - T1.2 - 2 af 2

Verknúmer: RT.19-01-2022 Útgáfa: C
 Hannað af: ÓAE Dags: 26.01.2024
 Yfirarið af: EB Mkv:
 Samþykkt af:

Ómar Andri Eyjólfsson 040191-2839
 Dagsetning aðaluppdráttar: 12.Des. 2023
 Hönnuður: Falk Krüger
 Hönnunarstjóri:
 Hönnuður áskilur sér allan rétt á teikningum. Fjölbildun er háð skriflegu samþykki.

Greinartafla , T1.3

TN-C-S

-Q1

NEOZED

3
100 A

-Q2

NEOZED

3
63 A

63A/30mA

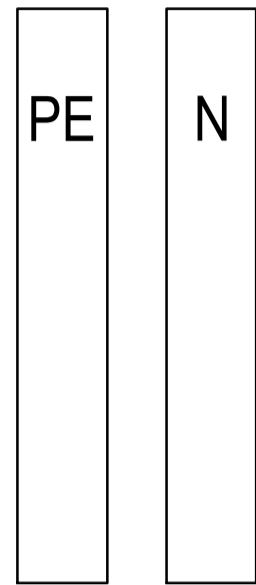

-F1.1.1

1
B13 A

L2

-F1.1.2

1
B13 A

L3

-F1.1.3

1
B13 A

L1

-F1.1.4

1
B13 A

L2

-F1.1.5

1
B13 A

L3

-F1.1.6

1
B13 A

L1

-F1.1.6

1
B13 A

L2

-F1.1.6

1
B13 A

-Q3

NEOZED

3
63 A

-F2

2
13A/30mA

-F3

2
13A/30mA

-F4

2
13A/30mA

-F5

2
13A/30mA

-F6

2
13A/30mA

-F7

2
13A/30mA

25 mm 5 x 4 mm²

Brunakerfi

16 mm 4 x 1,5 mm²

Fjarskipti

16 mm 3 x 1,5 mm²

Ljós sal

16 mm 3 x 1,5 mm²

Geymsla

16 mm 3 x 1,5 mm²

Neyðarljós

16 mm 3 x 1,5 mm²

Auka

16 mm 3 x 1,5 mm²

Auka

16 mm 3 x 1,5 mm²

Auka

20 mm 3 x 1,5 mm²

Kaffivél

20 mm 3 x 1,5 mm²

Kælir undir borði

20 mm 3 x 1,5 mm²

Frystir undir borði

20 mm 3 x 1,5 mm²

Vinkælir undir borði

20 mm 3 x 1,5 mm²

Vinkælir undir borði

20 mm 3 x 1,5 mm²

Kælir undir borði

ÚTG. Dags. ÚTGÁFUFRILL HANNAÐ TEKN. YFIRF.



Nafn fyrirtækis : Ramó ehf.
Heimilisfang : Bakkabraut 12
Sími : 842-5565
Netfang : omar@raflagnateikningar.is
www.raflagnateikningar.is
Kt. : 510322-0370

ION adventure hotel
Nesjavellir,
805 Grímsnes og Grafningshreppur
Raflagnir - Einlínunmynd - T1.3 - 1 af 2

Verknúmer: RT.19-01-2022 Útgáfa: C
Hannað af: ÓAE Dags: 26.01.2024
Yfirarið af: EB Mkv:

Samþykkt af:

Ómar Andri Eyjólfsson 040191-2839

Dagsetning aðaluppdráttar: 12.Des. 2023



Hönnuður: Falk Krüger

Hönnunarstjóri:

Hönnuður áskilur sér allan rétt á teikningum. Fjölböldun er háð skriflegu samþykki.

Flisnúmer A1

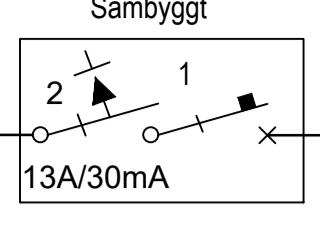
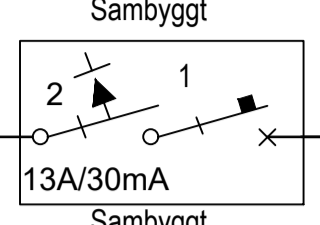
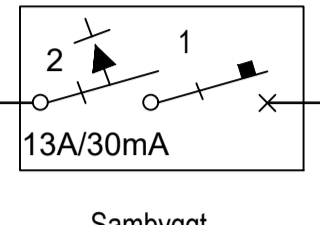
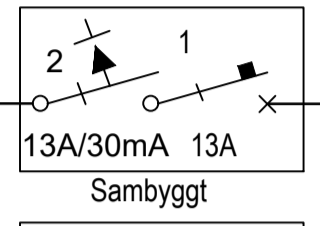
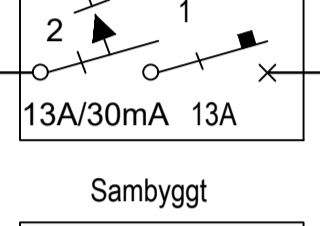
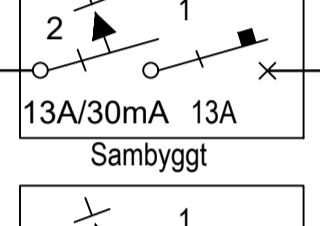
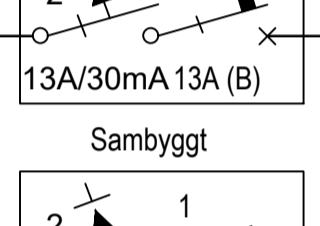
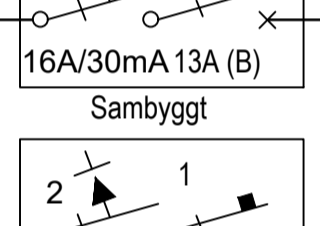
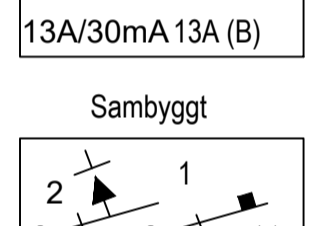
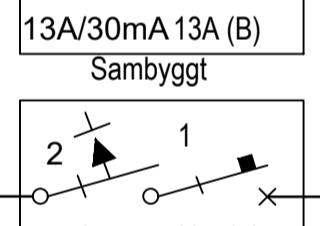
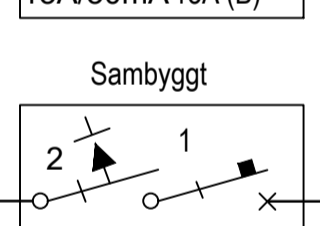
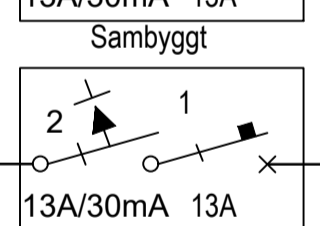
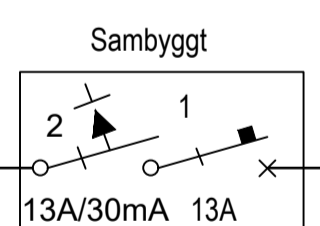
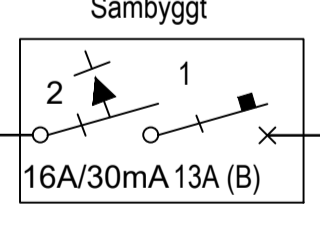
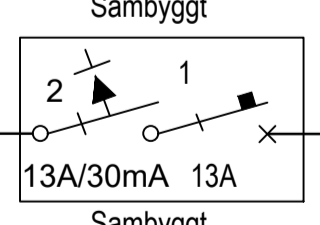
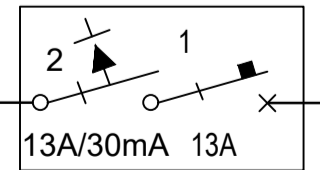
Flisnúmer A1

| | | | | |
|------|--|-------|-------------------------|----------------------|
| -F7 |  | 20 mm | 3 x 1,5 mm ² | Kælir undir borði |
| -F8 |  | 20 mm | 3 x 1,5 mm ² | Kælir undir borði |
| -F9 |  | 20 mm | 3 x 1,5 mm ² | Kælir undir borði |
| -F10 |  | 20 mm | 3 x 1,5 mm ² | Klakavél undir borði |
| -F11 |  | 20 mm | 3 x 2,5 mm ² | uppvottavél |
| -F12 |  | 20 mm | 3 x 1,5 mm ² | Frystir undir borði |
| -F13 |  | 20 mm | 3 x 1,5 mm ² | Gólfbox(1) |
| -F14 |  | 20 mm | 3 x 1,5 mm ² | Gólfbox(2) |
| -F15 |  | 20 mm | 3 x 1,5 mm ² | Gólfbox(3) |
| -F16 |  | 20 mm | 3 x 1,5 mm ² | Gólfbox(4) |
| -F17 |  | 20 mm | 3 x 1,5 mm ² | Gólfbox(5) |
| -F18 |  | 20 mm | 3 x 1,5 mm ² | Gólfbox(6) |
| -F19 |  | 20 mm | 3 x 1,5 mm ² | Gólfbox(7) |
| -F20 |  | 20 mm | 3 x 1,5 mm ² | Gólfbox(8) |
| -F21 |  | 20 mm | 3 x 1,5 mm ² | Gólfbox(9) |
| -F22 |  | 20 mm | 3 x 1,5 mm ² | Gólfbox(10) |
| -F23 |  | | | |

ÚTG. Dags. ÚTGÁFUERILL HANNAÐ TEKN. YFIRF.



Nafn fyrirtækis : Ramó ehf.
 Heimilisfang : Bakkabraut 12
 Sími : 842-5565
 Netfang : omar@raflagnateikningar.is
 www.raflagnateikningar.is
 Kt. : 510322-0370

ION adventure hotel
 Nesjavellir,
 805 Grímsnes og Grafningshreppur
 Raflagnir - Einlínunmynd - T1.3 - 2 af 2

Verknúmer: RT.19-01-2022 Útgáfa: C
 Hannað af: ÓAE Dags: 26.01.2024
 Yfirarið af: EB Mkv:
 Samþykkt af:

Ómar Andri Eyjólfsson 040191-2839

Dagsetning aðaluppdráttar: 12.Des. 2023

Hönnuður: Falk Krüger

Hönnunarstjóri:

Hönnuður áskilur sér allan rétt á teikningum. Fjölbildun er háð skriflegu samþykki.

Flisinn A1

Flisinn A1