

ÞRIFAKERFI, GRUNNMYND. 1:50

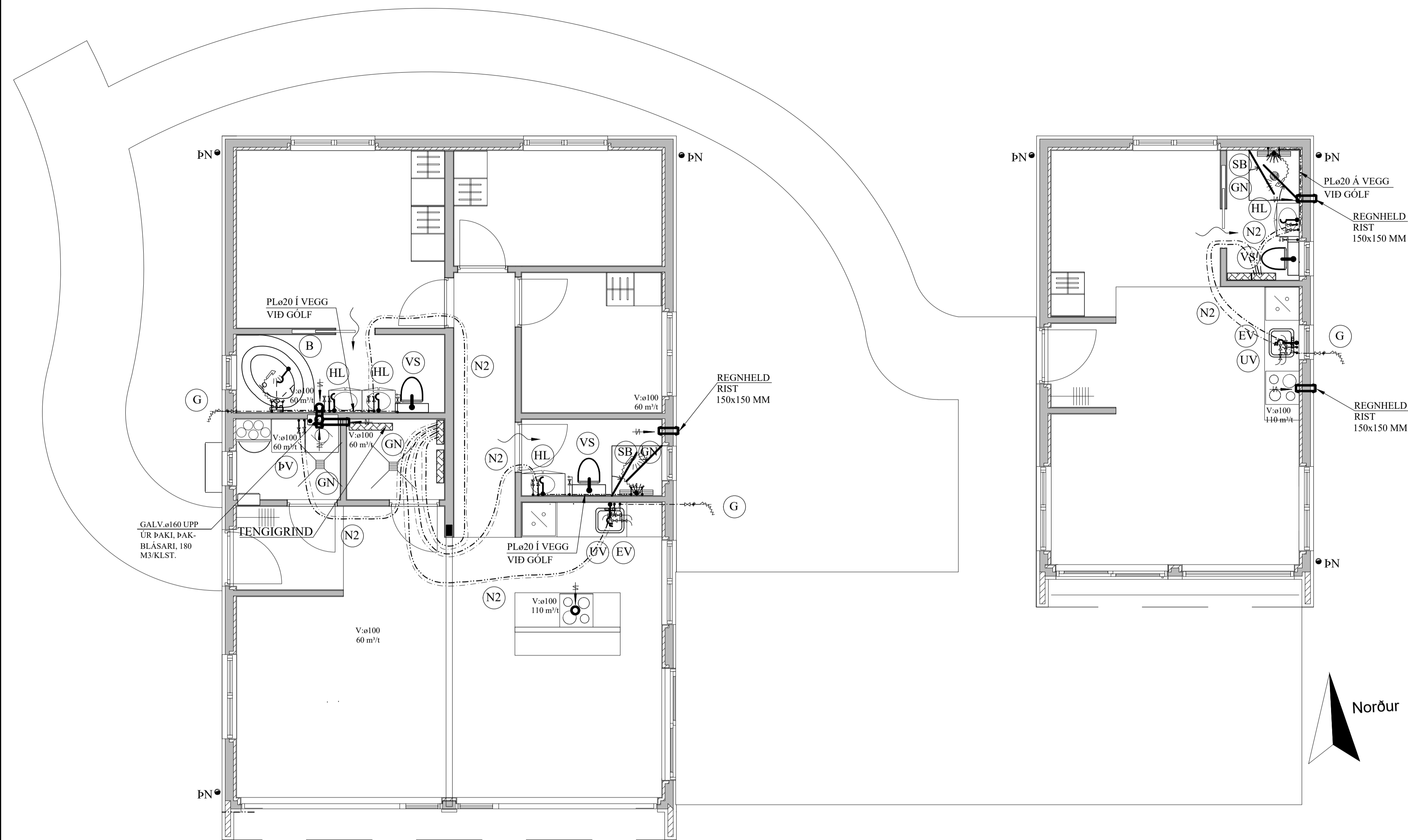

LOFTRÆSISTOKKAR:

LOFTRÆSIRÖR SKULU SMÍÐUÐ ÚR 0.6 mm ÞYKKUM SPIRALRÖRUM. STÆRÐIR SK. GRUNNM. VEFJA SKAL 50 mm STEINULL UM ÚTSOGSSTOKKA OG KLÆÐA ÞÁ AF.

ÚTSOGSVENTLAR SKULU VERA SAMBÆRILEGIR VID KSO FRÁ LAPINLEIMU. STÆRÐIR SKV. GRUNNMYND.

SKÝRINGAR FYRIR NEYSLUVATNSLAGNIR:

RÖR Í NEYSLUVATNSLÖGN ERU ÚR PEX (KROSSBUNDIÐ HD POLYETHYLEN) Í SVEIGJANLEGU FÓÐURRÖRI NEMA ANNAD SÉ TEKID FRAM. VATNSRÖRIN SKULU ÞOLA 70°C SAMFELT VID 1 MPa VINNUPRÝSTING. TENGISTYKKI SKULU VERA ÚR AFZINKUNARÞOLNU MESSING.

BIL MILLI FESTINGA SÉ SAMKVÆMT IST-67 OG FYRIRMÆLUM FRAMLEIÐANDA RÖRANNA.

ALLAR LEIÐSLUR Í NEYSLUVATNSLÖGN AÐRAR EN LEIÐSLUR Í FÓÐURRÖRUM SKULU EINANGRAST. MED ÁDRAGSEINANGRUN.

KERFIÐ SKAL ÞOLA 0,6 MPa VINNUPRÝSTING OG PRÓFAST MED 1,0 MPa ÁÐUR EN LEIÐSLUR ERU HULDAR.

ALLT EFNI OG FRÁGANGUR KERFISINS SÉ Í SAMRÆMI VID ÁKVÆÐI IST-67 OG GILDANDI REGLUGERÐIR.

ÓNEFNDAR TENGILEIÐSLUR AÐ TÆKJUM ERU 16x2,2 ALPEX.

DREIFIGRIND NEYSLUVATNS. 1:10

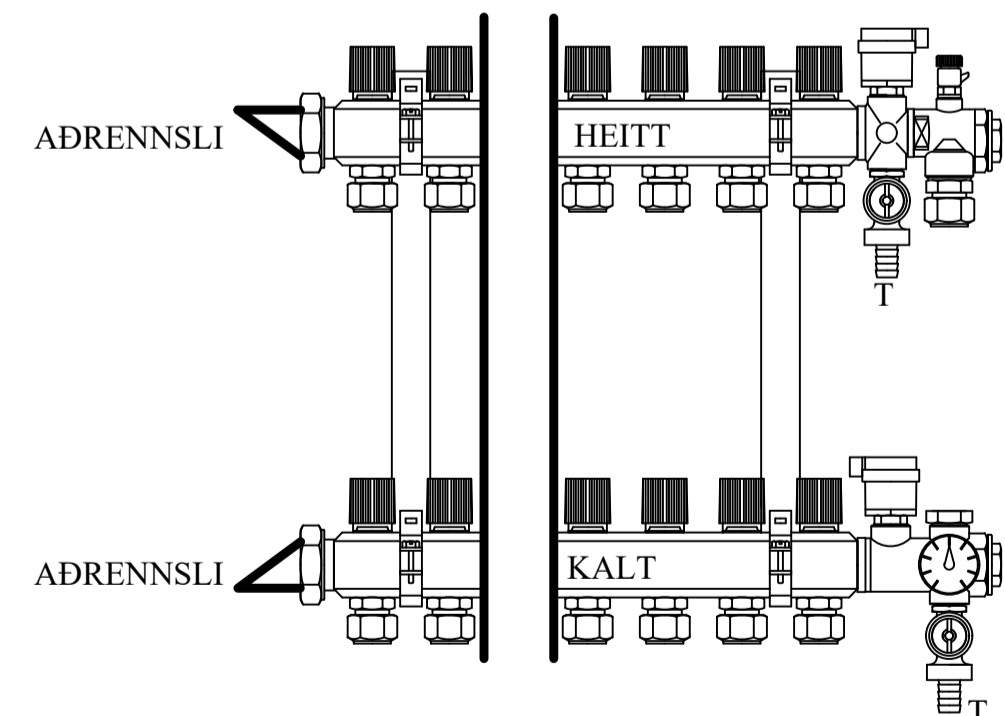

MERKJA SKAL ALLA TENGISTADI MED VARANLEGRI MERKINGU

SNIÐ Í LÖGN. 1:10

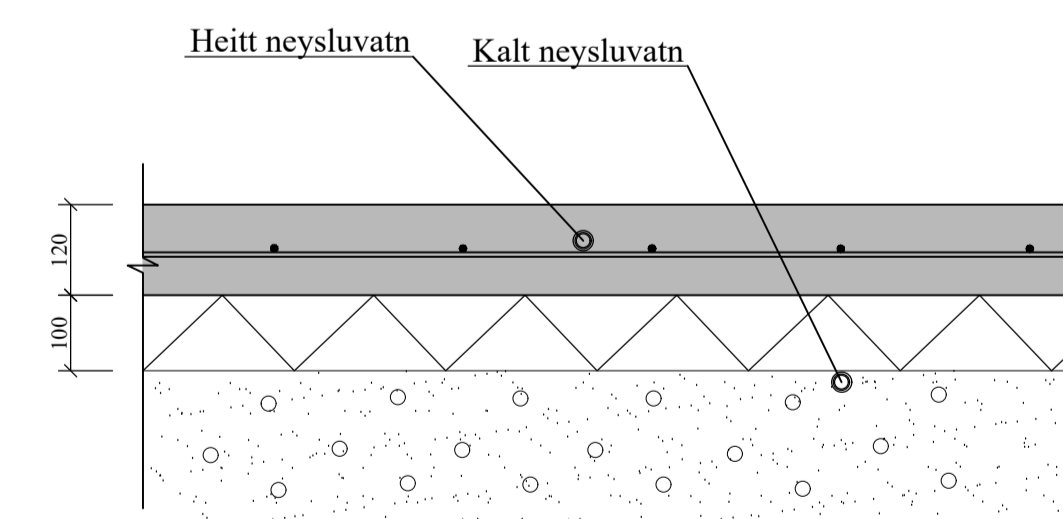

(N2): NEYSLUVATNSLÖGN: PEX ø20 Í PLø 34/29 FÓÐURRÖRI.

(N3): NEYSLUVATNSLÖGN: PEX ø25 Í PLø 39/34 FÓÐURRÖRI.

JÓN KRISTJÁNSSON BYGGINGARVERKFRÆÐINGUR
KT: 210754-4829

BREYTINGAR

TILVÍSANIR:

SKÝRINGAR..... SJÁ TEIKN. NR. 2-01

Reikn.	JKR	Ágúst '23	Útgefið:	24.08.2023
Teikn.	VP	Ágúst '23	Kvarði:	1:50, 1:10
Ath.				
Samb.				

BERJAÁS 4
Grimsnes- og Grafingshreppi Nr. 2-03

Verkhlufti
ÞRIFAKERFI,
GRUNNMYND,
OG SKÝRINGAR. SNID.

Verkfræðistofa
Jóns Kristjánssonar ehf
Bíldisúlfja 12
110 Reykjavík
Sími: 537-0002 Fax: 772-3154
Kt: 540817-0300
Netfang: jkris54@gmail.com

GÓLFHITAKERFI, GRUNNMYND.1:50

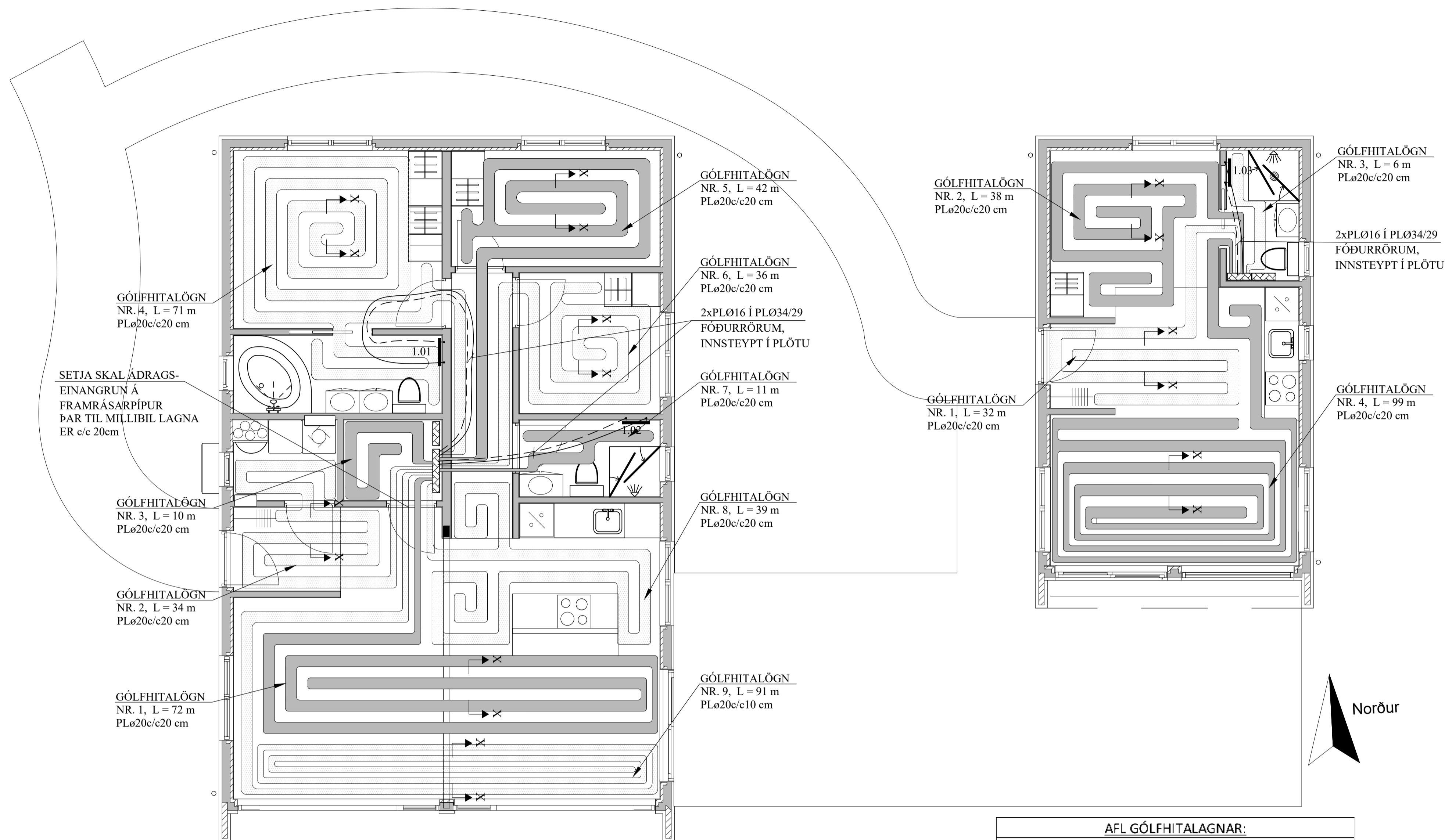

AFL GÓLFHITALAGNAR:

Nr.	Lengd (m)	Afl (W)	Rými
1	72	1440	Stofa
2	34	680	Anddyri
3	10	200	Geymsla
4	71	1420	Herbergi/baðherb.
5	42	840	Herbergi
6	36	720	Herbergi
7	11	220	Baðherbergi
8	39	780	Eldhús
9	91	1820	Stofa
Alls:	8120		

AFL GÓLFHITALAGNAR:

Nr. 11

Nr.	Lengd (m)	Afl (W)	Rými
1	32	640	Anddyri/eldhús
2	38	760	Herbergi
3	6	120	Baðherbergi
4	9	180	Stofa
Alls:		1700	

HANDKLÆÐAOFNAR:

Nr. ofns	Afköst W	Mestu mál (mm) Hæð Lengd Þykkt	Stúta- staða	Ofnagerð	Ath.
1.01	250	1200 500 50	E-F	-	Bað
1.02	250	1200 500 50	E-F	-	Bað
1.03	250	1200 500 50	E-F	-	Bað

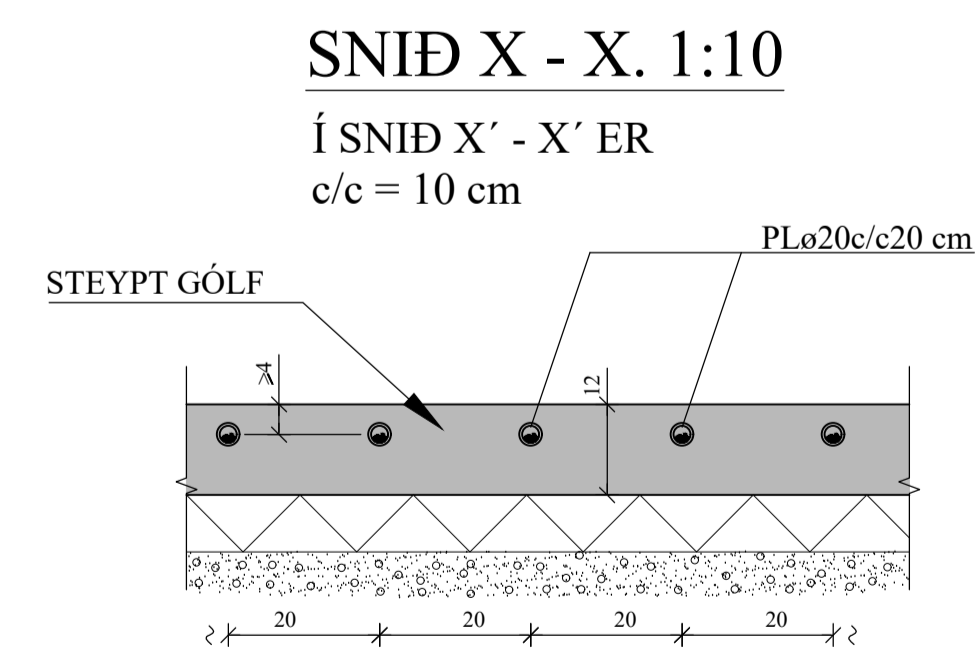

GÓLFHITALÖGN:

PLø20c/c20 cm, INNSTEYPT,
NEMA ANNAÐ SÉ TEKIÐ FRAM

SKÝRINGAR FYRIR GÓLFHITALAGNIR:

- a. Í DREIFIRÖRUM: Í LAGNASTOKKUM PEXRÖR MEÐ SÚREFNISKÁPU, EINANGRUB MEÐ DRAGHÓLKUM Í ÁLKÁPU, (t.d. Wirsbo- evalPEX) OG Í STEYPTUM GÓLFPLÖTUM SÖMU RÖR Í VEL SVEIGJANLEGU PEH BYLGIJURÖRI ("RÖR Í RÖR").

b. Í GÓLFMOTTUM: PEXRÖR MEÐ SÚREFNISKÁPU GERÐAR FYRIR 60°C OG 0.6 MPa Í 50 ÁR. (t.d. Wirsbo- evalPEX). RÖRIN SKULU VIÐURKENND AF RB.

c. Í DEILIRÖRUM: AFSINKUNARÞOLIN MESSINGRÖR Ø20 FRÁ SAMA FRAMLEIÐANDA OG PEXRÖRIN.
- ÁÐUR EN SAMSEYTI Á PÍPUM ERU HULIN, SKAL PRÓFA ALLAR LAGNIR MEÐ 6 BAR ÞRÝSTINGI OG ÞAÐ LÁTID STANDA Í 30 MÍN. EN ÞÁ ER ÞRÝSTINGUR LÁTINN FALLA SNÖGGT NIÐUR Í 0.5 SINNUM INNTAKSÞRÝSTING. FARI HANN ÞÁ LÍTILEGA UPP ER HANN LÁTINN STANDA Í 90 MÍN. FALLI ÞRÝSTINGUR EKKI Á ÞEIM TÍMA ER KERFID ÞÉTT. ATHUGA SKAL ÖLL SAMSEYTI.
- FESTA SKAL UTANÁLIGGIANDI LAGNIR MEÐ 1200 mm MILLIBIL.
- HREINSA SKAL ÖLL ÓHREININDI OG SVARF ÚR LÖGNUM.
- SETJA SKAL RIFFLUÐ HLÍÐARRÖR FYRIR 20 mm SLÖNGUR TIL VARNAR ÞAR SEM PÍPUR FARA GEGNUM VEGGI, GÓLF, TENGJAST KISTUM OG Á FRAMRÁSARLAGNIR AÐ MOTTUM.

JÓN KRISTJÁNSSON BYGGINGARVERKFRÆÐINGUR
KT: 210754-4829

BREYTINGAR

TILVÍSANIR:

SKÝRINGAR..... SJÁ TEIKN. NR. 2-01

Reikn.	JKR	Ágúst '23	Útgefið:	24.08.2023
Teikn.	VP	Ágúst '23	Kvarði:	1:50
Ath.				1:10
Samþ.				

BERJAAS 4 Nr. 2-04
Grimsnes- og Grafingshreppi

Verkhluti
GÓLFHITAKERFI,
GRUNNMYND,
SKÝRINGAR OG SNIÐ.

Verkfræðistofa
Jóns Kristjánssonar ehf.
Bískupsdóla 12
110 Reykjavík
Sími: 537-0002 Gsm: 772-3154
Nl: 540817-0300
Netfang: jkris54@gmail.com

AFSTÖÐUMYND.1:500

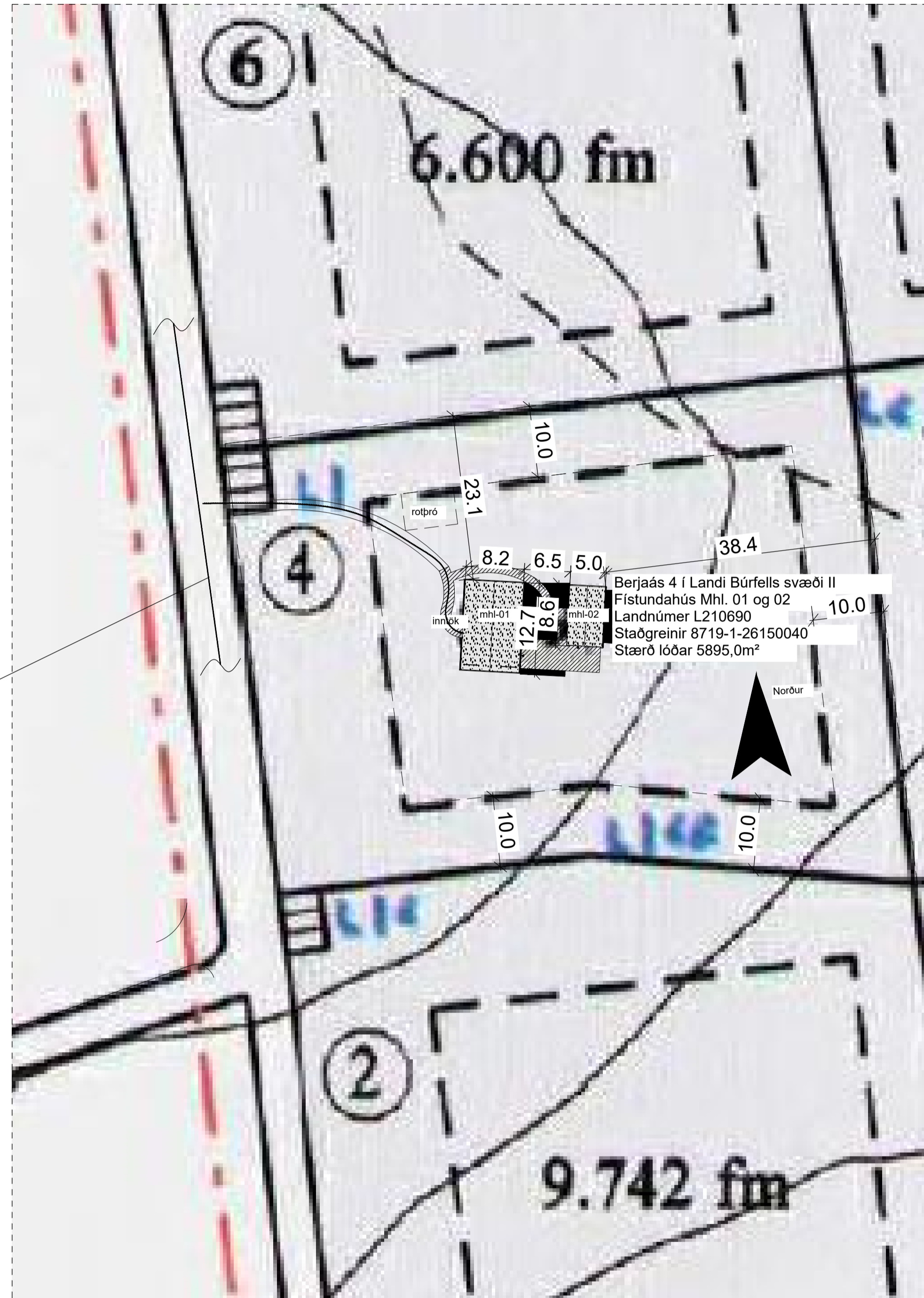

TAFLA YFIR TÖPPUNARSTAÐI:

Allir tapstaðir eru ø15 mm, nema annað sé tekið fram.

Tæki	Sk.st.	Fjöldi	Kalt	Heitt
Vatnssalerni	VS.	3	0,3	-
Handlaugar	HL	4	0,4	0,4
Stálvaskar	SV	-	-	-
Eldhúsvaskar	EV	2	0,4	0,4
Sturtuböð	SB	2	0,4	0,4
Þvottavélar	ÞV	1	0,2	0,2
Uppþvottavélar	UV	2	0,4	0,4
Garðkranar	G	2	0,6	-
Baðkór	B	1	0,2	0,2
			Alls:	
			2,9 l/s	2,0 l/s

Heimæð vatnsveitu: PL ø32

JÓN KRISTJÁNSSON BYGGINGARVERKFRÆÐINGUR
KT: 210754-4829

BREYTINGAR

TENGIGRIND, RÚMMYND. 1:20

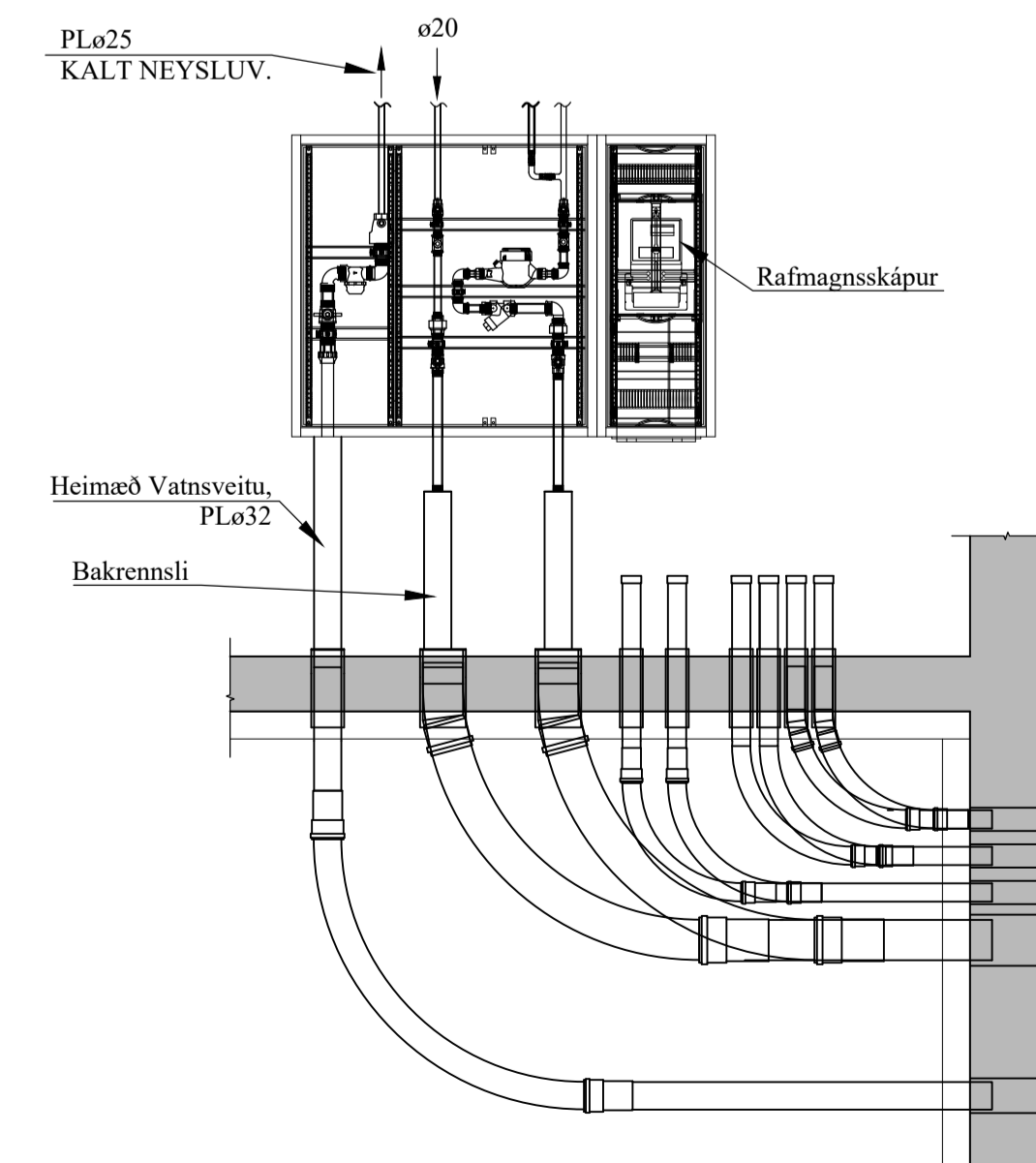

TILVÍSANIR:

SKÝRINGAR..... SJÁ TEIKN. NR. 2-01

Reikn.	JKR	Ágúst '23	Útgefið:	24.08.2023
Teikn.	JKR	Ágúst '23	Kvarði:	1:500
Samb.				1:20

BERJAÁS 4 Nr. 2-05
Grimsnes- og Grafningshreppi

Verkhluti:
HITA- OG ÞRIFAKERFI,
AFSTÖÐUMYND,
OG TENGIGRIND.
TAFLA YFIR
TÖPPUNARSTAÐI.

Verkfræðistofa
Jóns Kristjánssonar ehf
Bláshóla 12
110 Reykjavík
Sími: 537-0002 Gsm: 772-3154
Kt: 540817-0300
Netfang: jtkris54@gmail.com

