

BENDINET		
Tegund	Flatarmál (m ²)	Þyngd (kg)
K257	14,01 m ²	575,3 kg

JÄRN BENDING - LENGDIR			
Ø [mm]	EFNI	Σ LENGD [m]	Σ ÞYNGD [kg]
10	B500C	108,1	66,6
12	B500C	230,0	204,2

JÄRN BENDING - MYND								Bending Detail
ID	EFNI	Ø [mm]	LENGD [mm]	MAGN [stk]	Σ LENGD [m]	Σ ÞYNGD [kg]	LÖGUN	
U 001	B500C	10	1.039	213	221,4	136,6	11	
U 002	B500C	10	1.786	191	341,1	210,2	T_31	
U 003	B500C	10	1.379	45	62,0	38,3	21	
U 004	B500C	10	1.018	2	2,0	1,3	T_31	
U 005	B500C	10	0	2	0,0	0,0	T_31	
U 006	B500C	10	0	2	0,0	0,0	T_31	
U 007	B500C	10	969	8	7,7	4,8	21	
U 008	B500C	10	949	8	7,6	4,7	21	
U 010	B500C	10	916	6	5,5	3,4	T_31	
U 011	B500C	10	946	8	7,6	4,7	11	

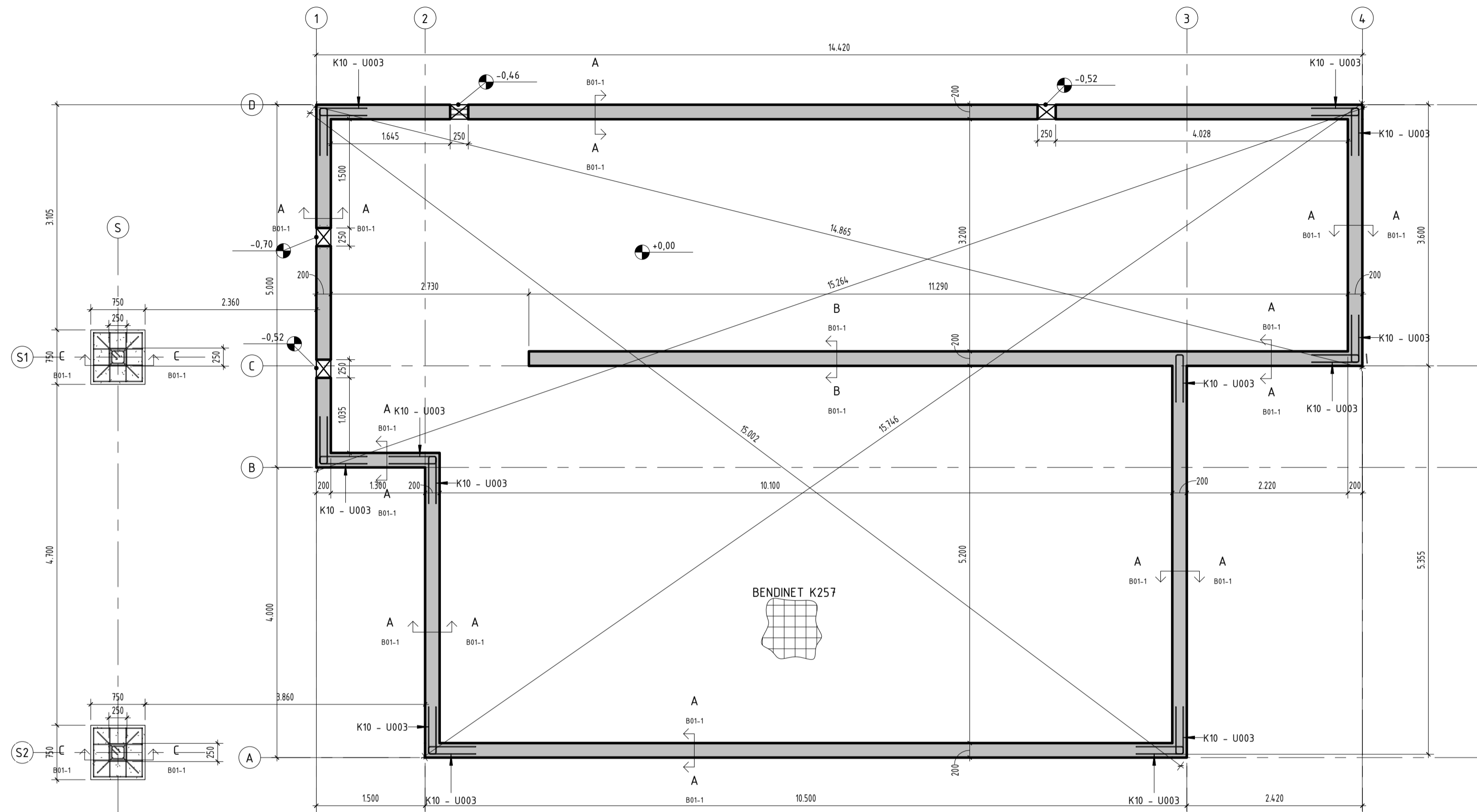

GRUNNMYND, SÖKKLAR

1 : 50

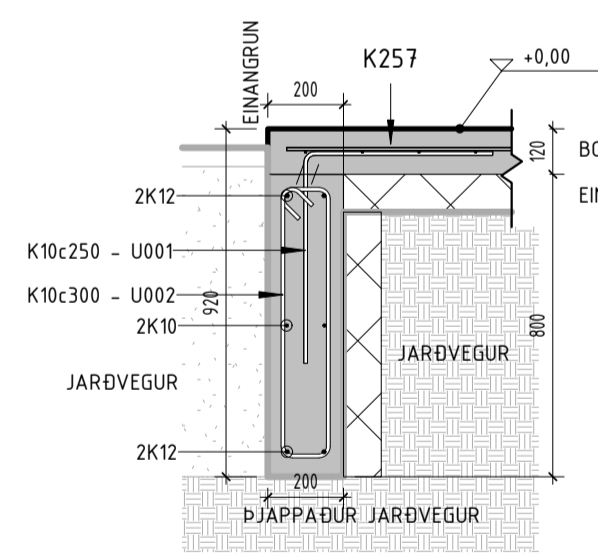

A-A

1 : 20

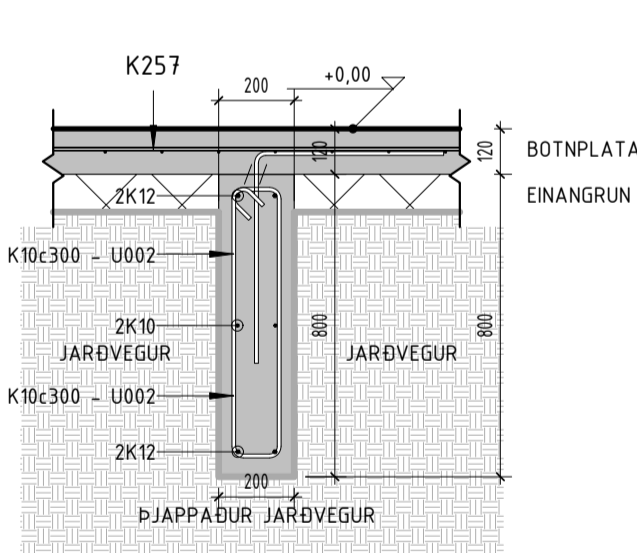

B-B

1 : 20

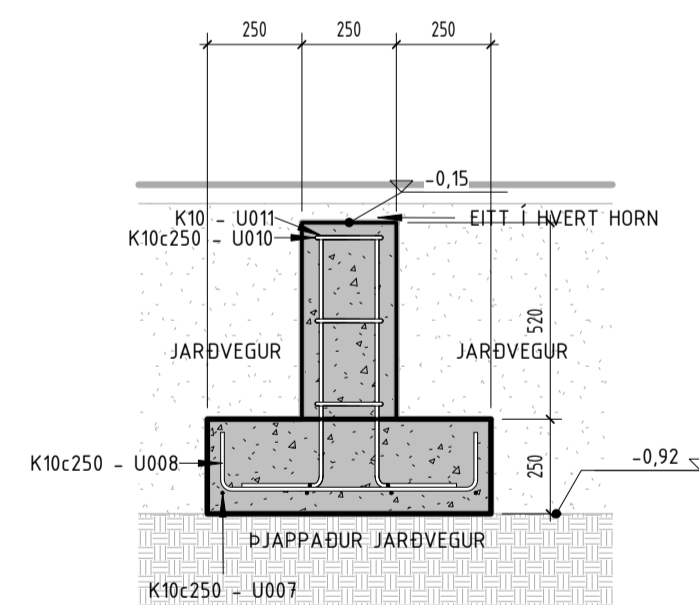

C-C

1 : 20

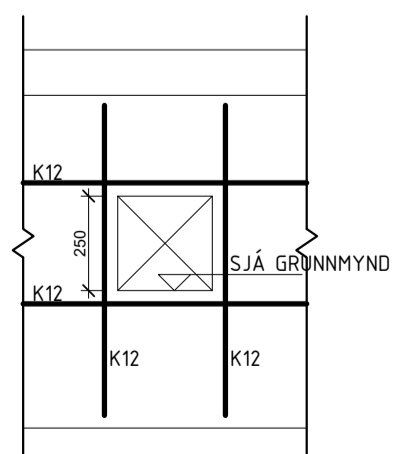

ALMENNT SNIÐ AF OPI Í SÖKKLUM

1 : 20

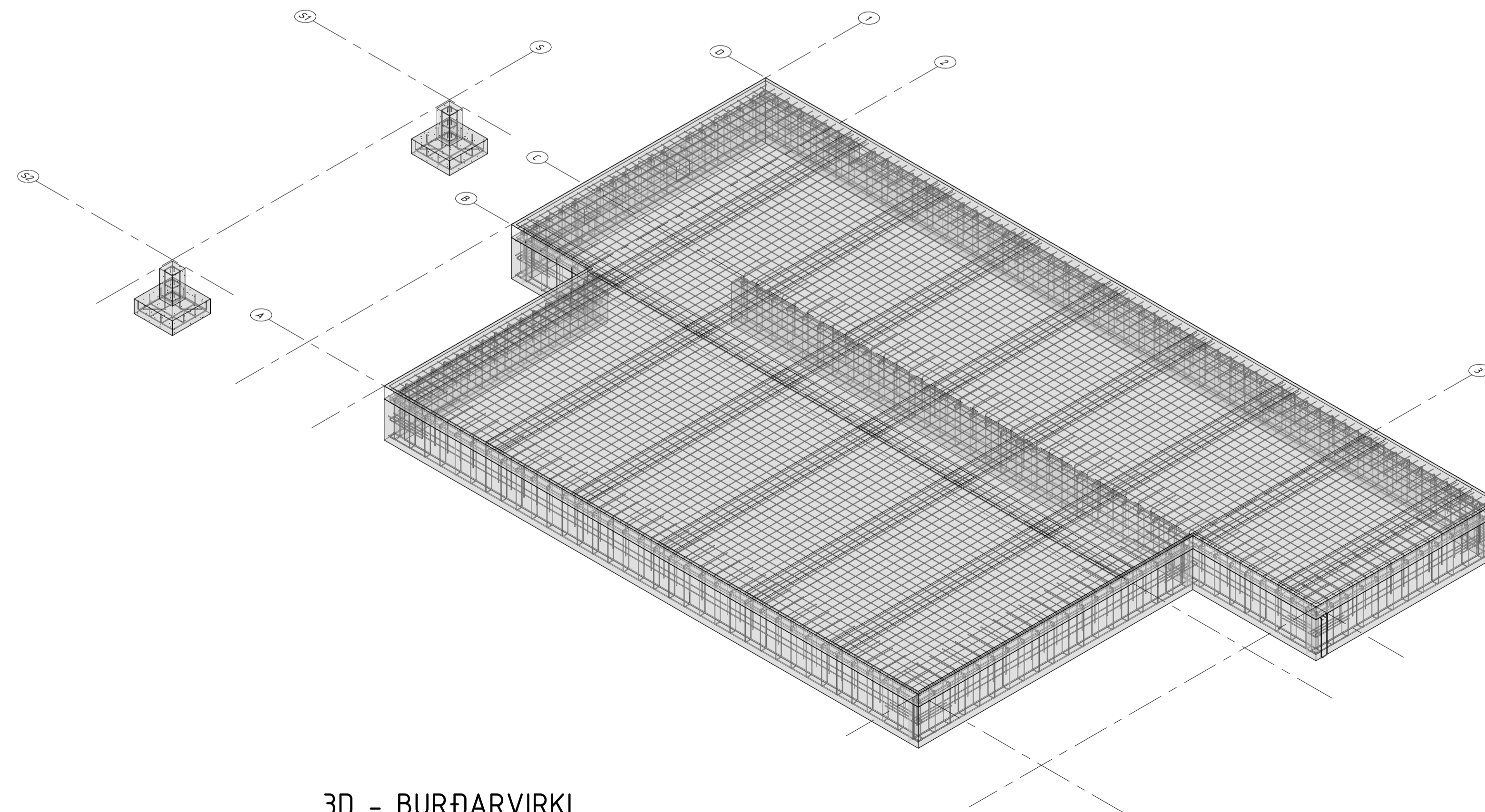

3D - BURÐARVIRKI

Skýringar:

- Sjá einnig Skýringarblað B00-0.

Rev. | Dregið breytt | Dag. | Breytt af | Yfir.

S.SAGA
VERKFRÉDSTOFA
Borgartún 25
105 Reykjavík
Sími: 859 5000
Netfang: vignir@ssaga.is

VERKEFNI
GRENSÁS 22
805 SELFÖSS

TEIKNING
BURÐARVIRKI

GRUNNMYND SÖKKULL

AÐALUPPRÆTTIR		
MÆLKVÆÐI	BLAÐASTÆÐ	UNDRSKRIFT HÖNNUNAR
1:50 1:20	A1	
DAÐSETNING	TEKNAÐ	KENNTALA HÖNNUNAR
07.03.2024	HGV	020561-4.759
HANNAÐ	YFIRFARID	UNDRSKRIFT HÖNNUNARSTJÓRA
VJ	VJ	
VERK NR.	TEIKNING NR.	KENNTALA HÖNNUNARSTJÓRA
24001	B01-1	020561-4.759

Skýringar:

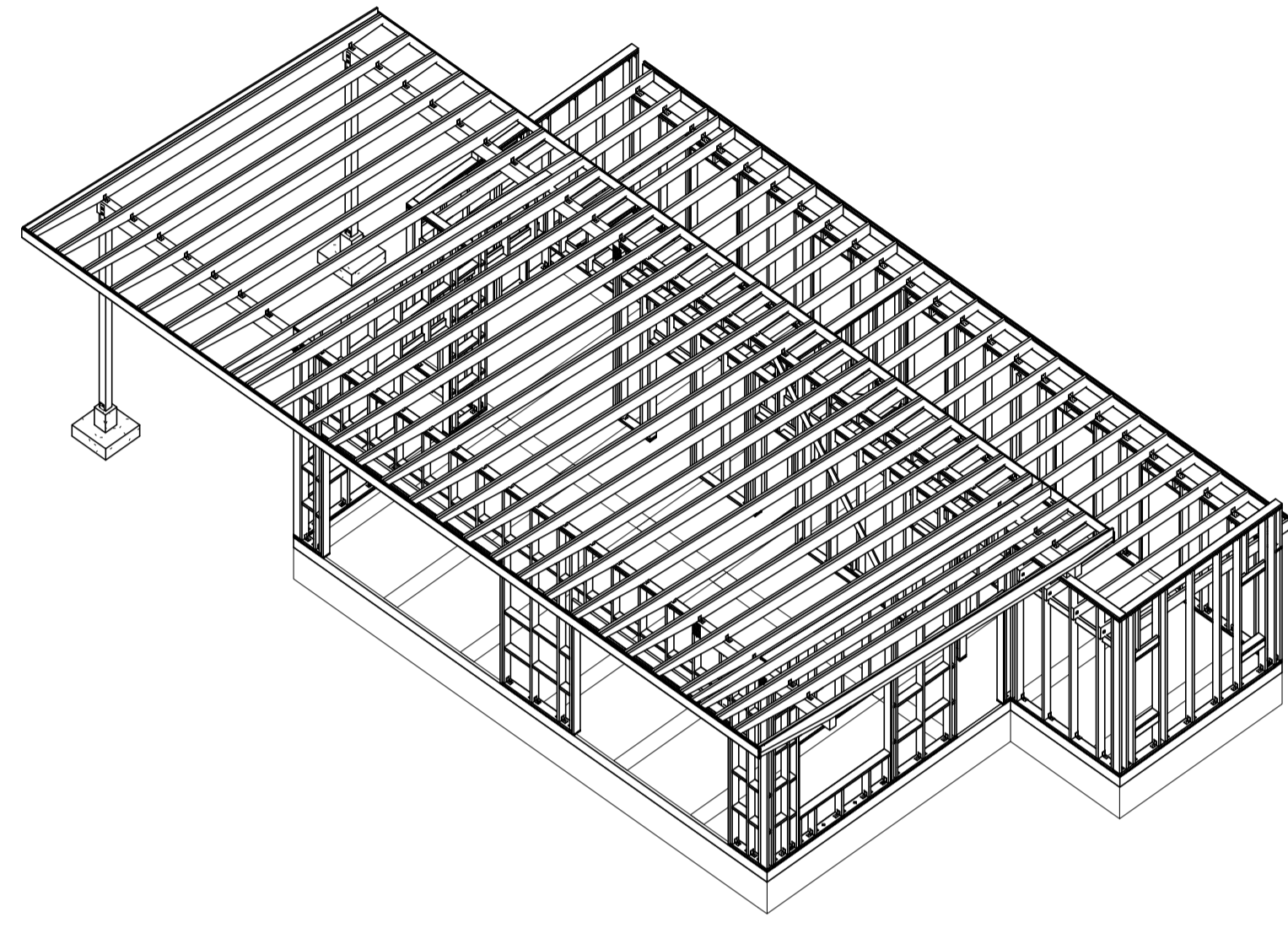

ÞRÍVÍDD 1

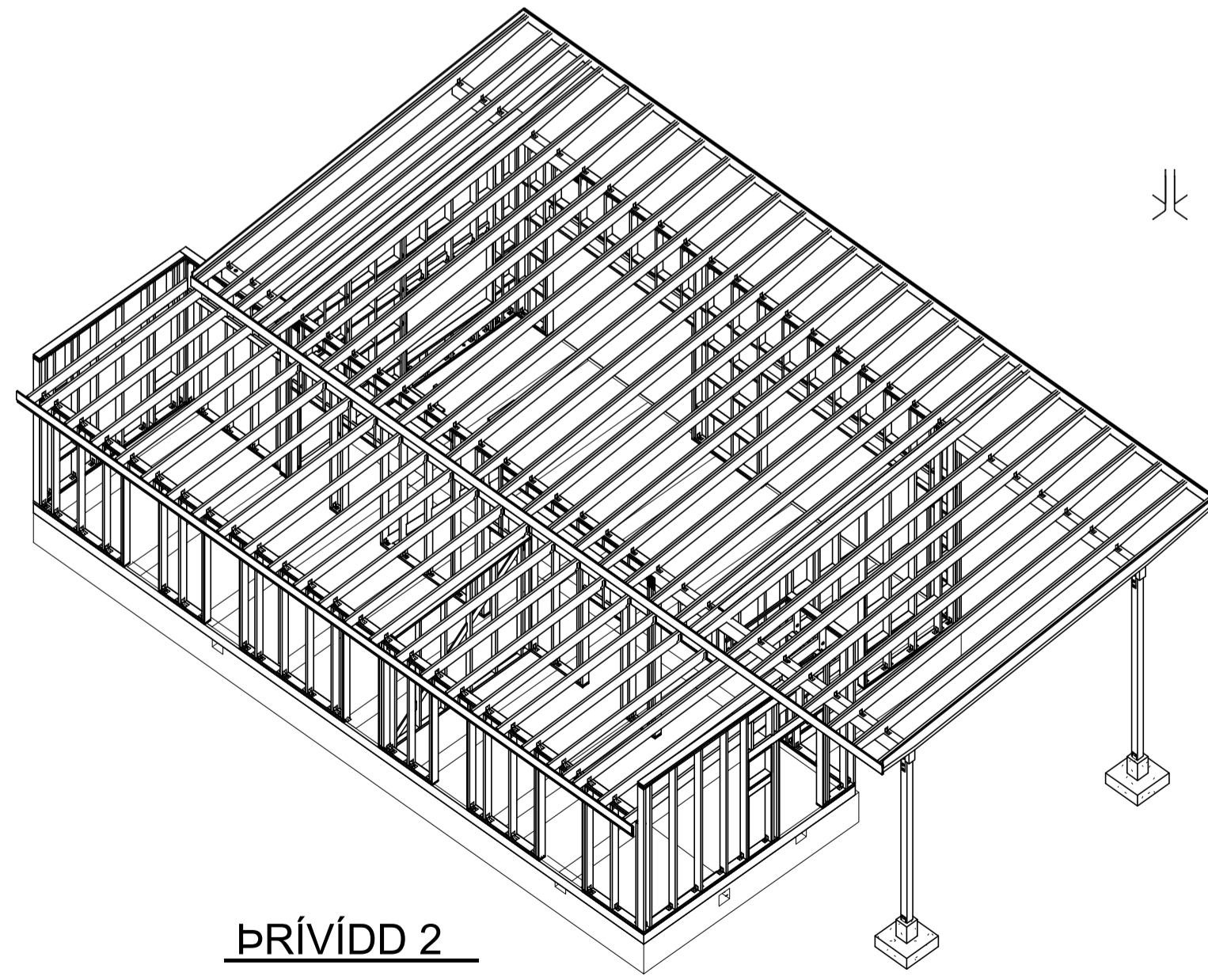

ÞRÍVÍDD 2

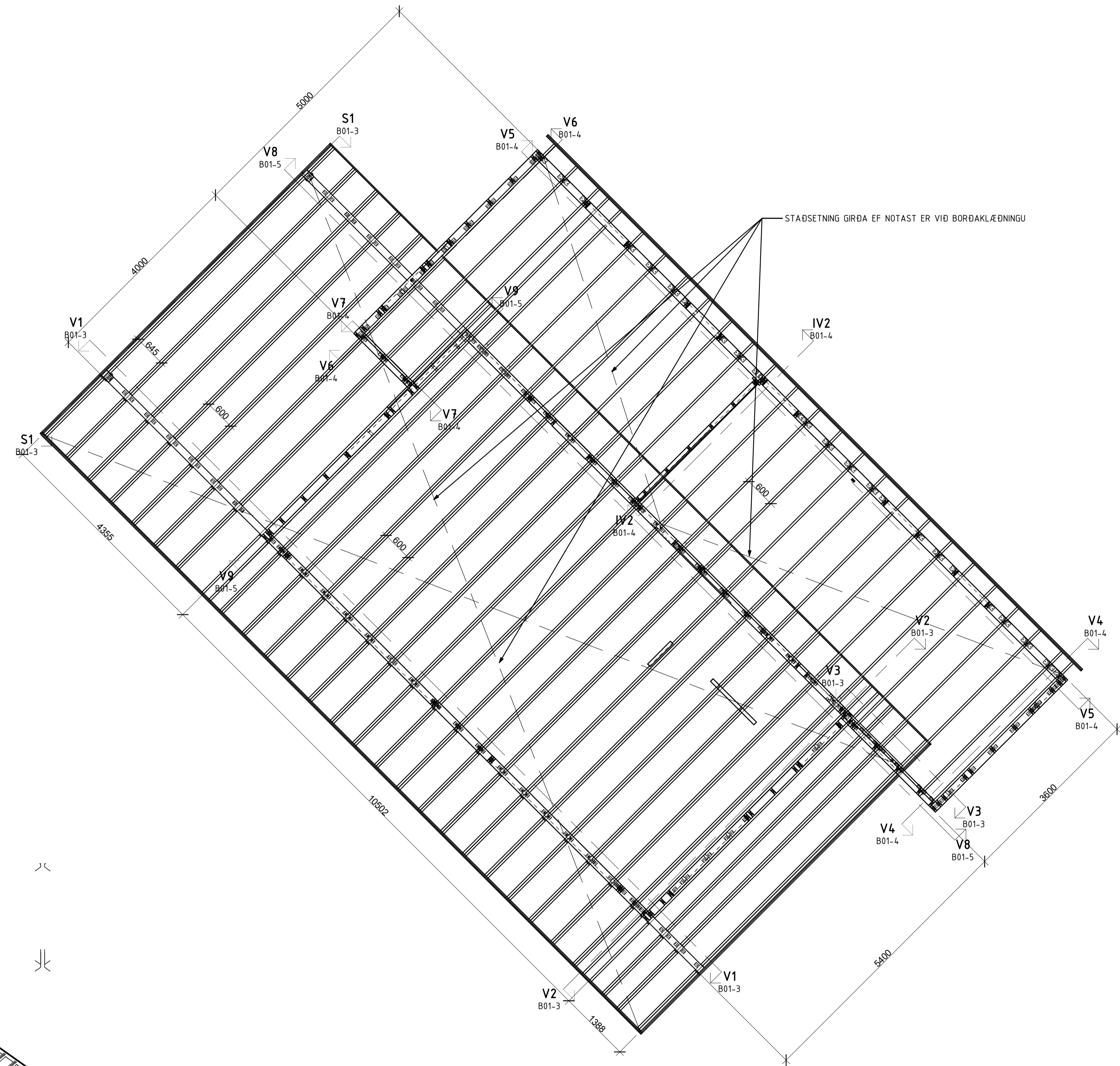

GRUNNMYND HÆÐAR
 1 : 50

Rev. | Övertu breytt | Dag. | Breytt af | Yfirt.

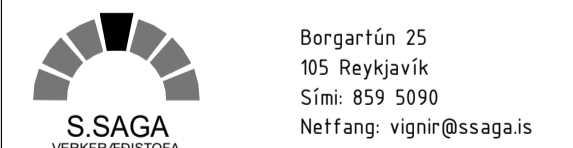

VERKEFNI
GRENSÁS 22
 GRÍMSNESI

TEIKNING
 GRUNNMYND HÆÐAR

AÐALUPPRÆTTIR		
MÆLKVÆÐI	BLAÐASTÆÐ	UNDRSKRIFT HÖNNUÐAR
1:50		
DAÐSETNING	TEIKNAD	KENNTALA HÖNNUÐAR
08.03.2024	VJ	020561-4.759
HANNAÐ	YFIRFARAD	UNDRSKRIFT HÖNNUNARSTJÓRA
VJ		
VERK NR.	TEIKNING NR.	KENNTALA HÖNNUNARSTJÓRA
24.001	B01-2	020561-4.759

CS: S.SAGA/SSAGA/SSAGA - Project/2024 - Grensás 2024 - 08.03.2024 - 10:00 AM - 10:00 AM

Skýringar:

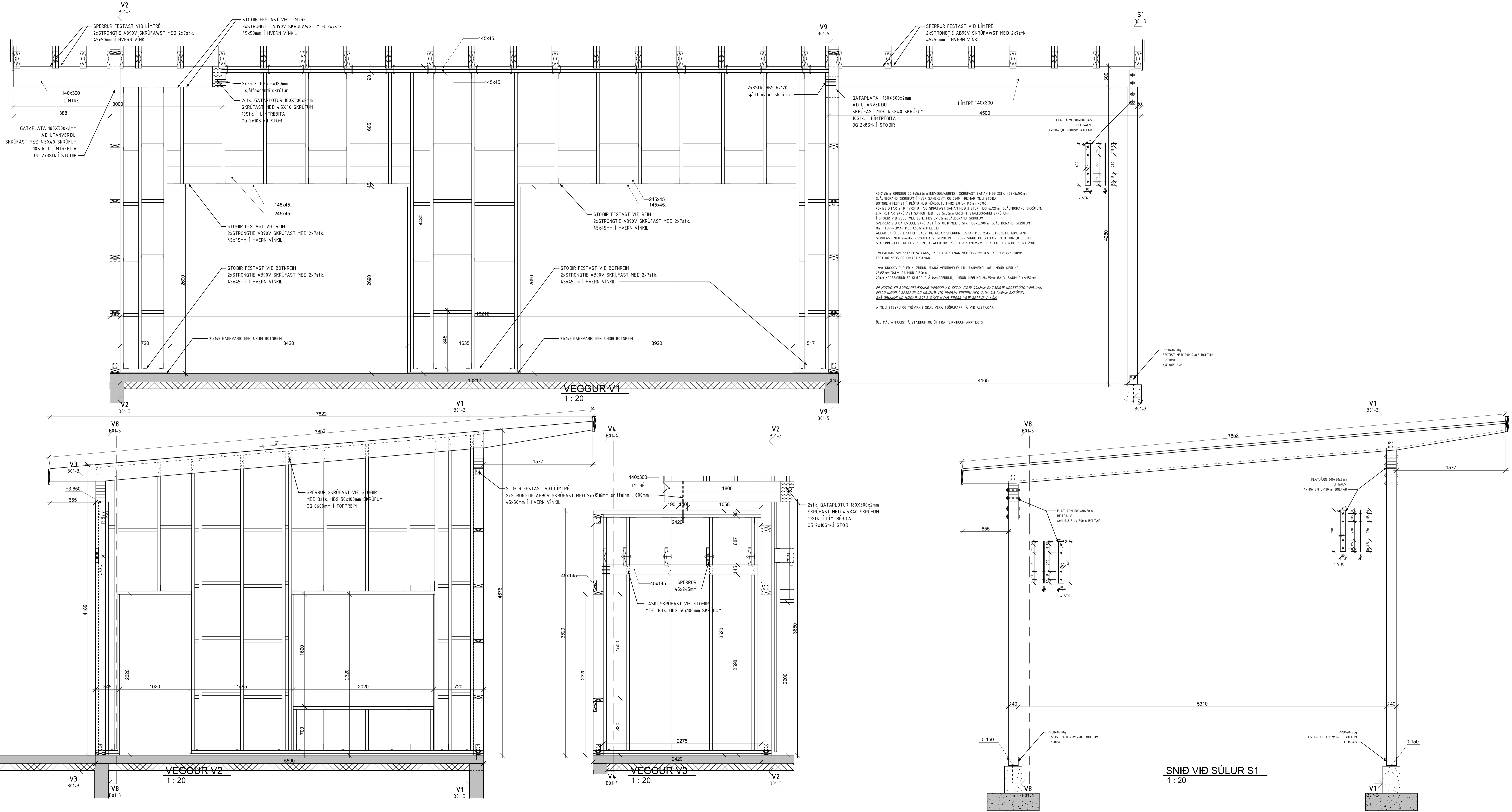

Rev.	Mygri Brytt	Dag.	Breytt af	Yfirl.
VERKEFNI GRENSÁS 22 GRÍMSNESI				
TEKNING				
VEGGUR V1 TL V3 OG SÚLSÚND S1				
ÁKADUPOSMETIÐ	1:20	BLAÐASTÆÐI	UNDERSKRIFT	HÖNDUÐAR
MÁLAVARÐ	1:20	TEKNIÐ	KENNITALA	HÖNDUÐAR
DAGSETNING	08.03.2024	VJ	020561-4.759	
MANAÐ	VJ	TEKNIÐ	UNDERSKRIFT	HÖNDUÐARSTJÓRA
VEFNR. NR.	24001	TEKNIÐ NR.	B01-3	020561-4.759

Skýringar:

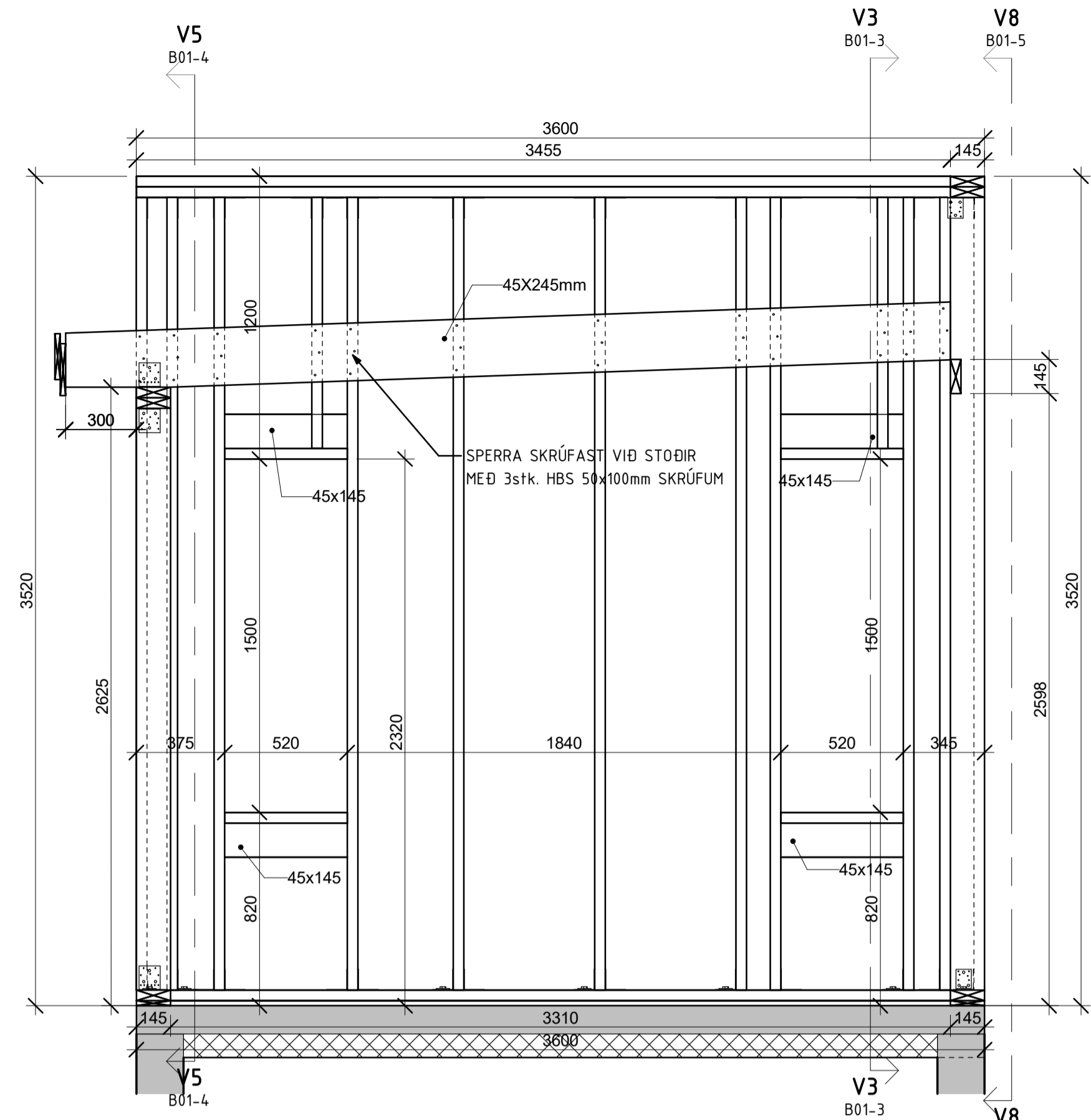

VEGGUR V4
1 : 20

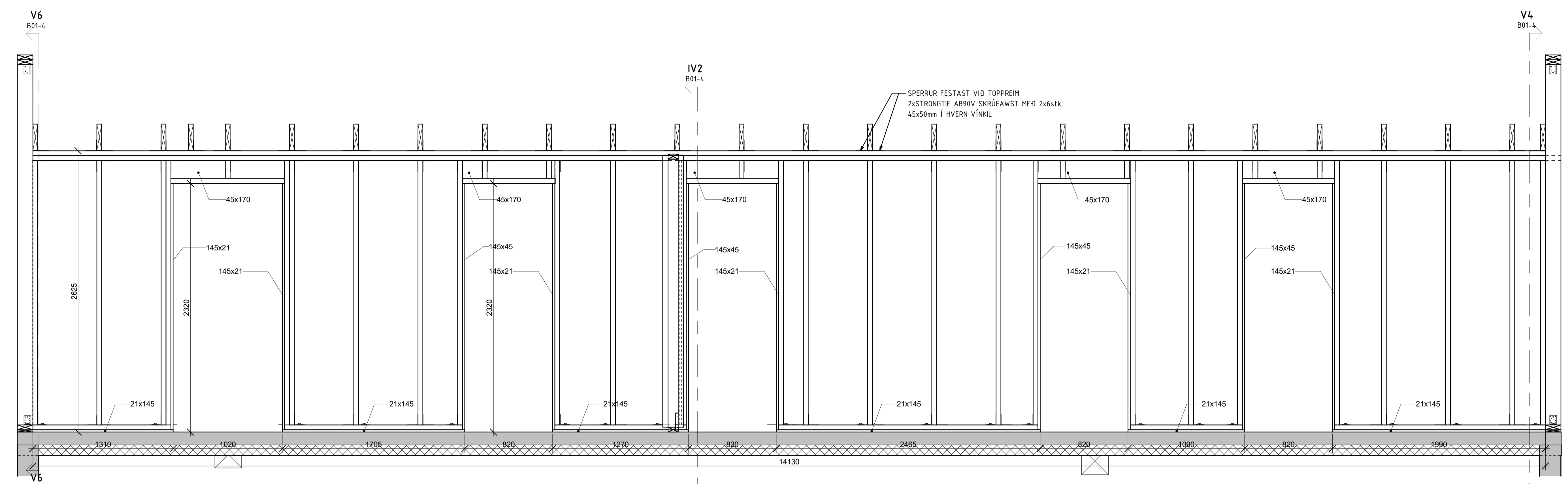

VEGGUR V5
1 : 20

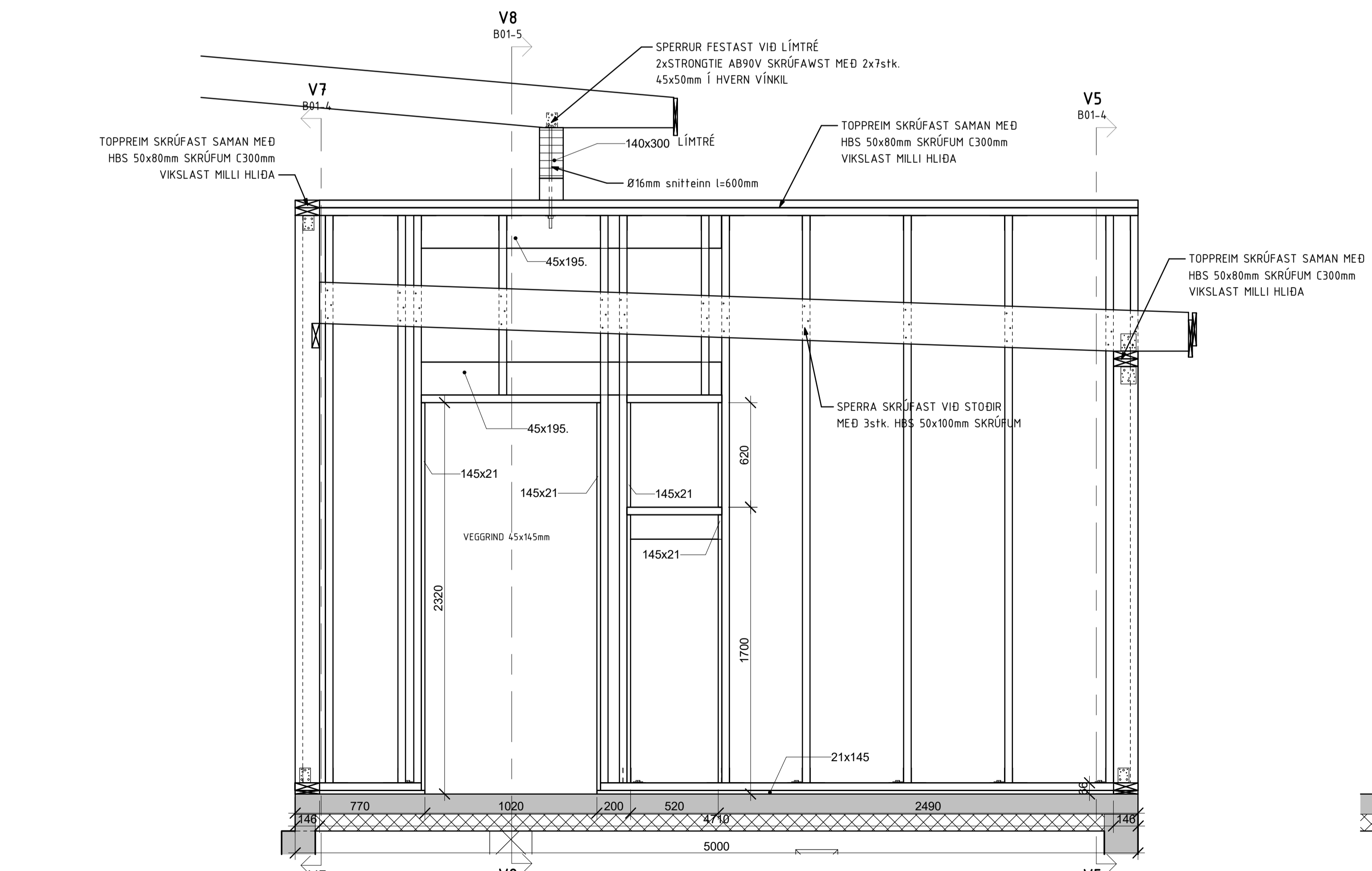

VEGGUR V6
1 : 20

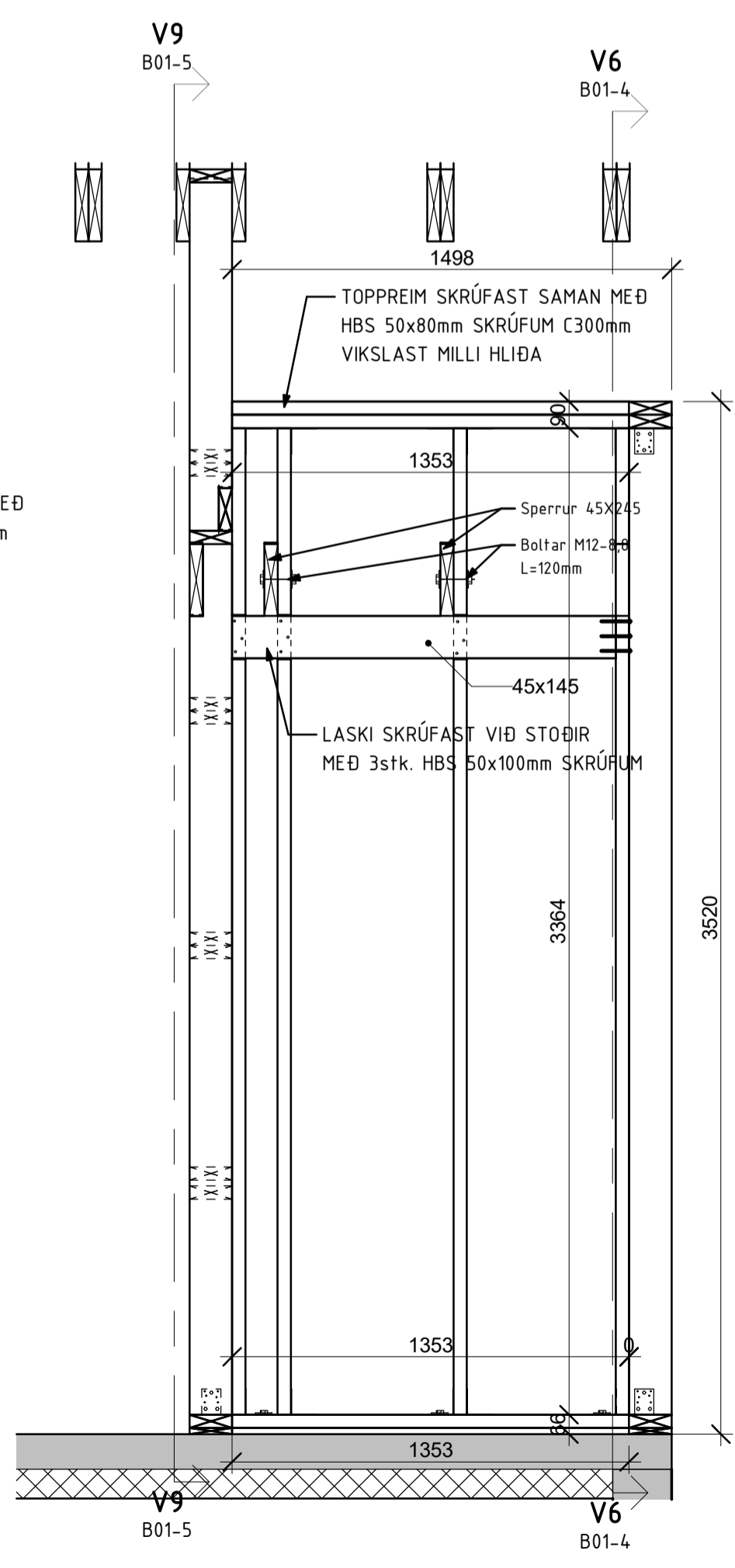

VEGGUR V7
1 : 20

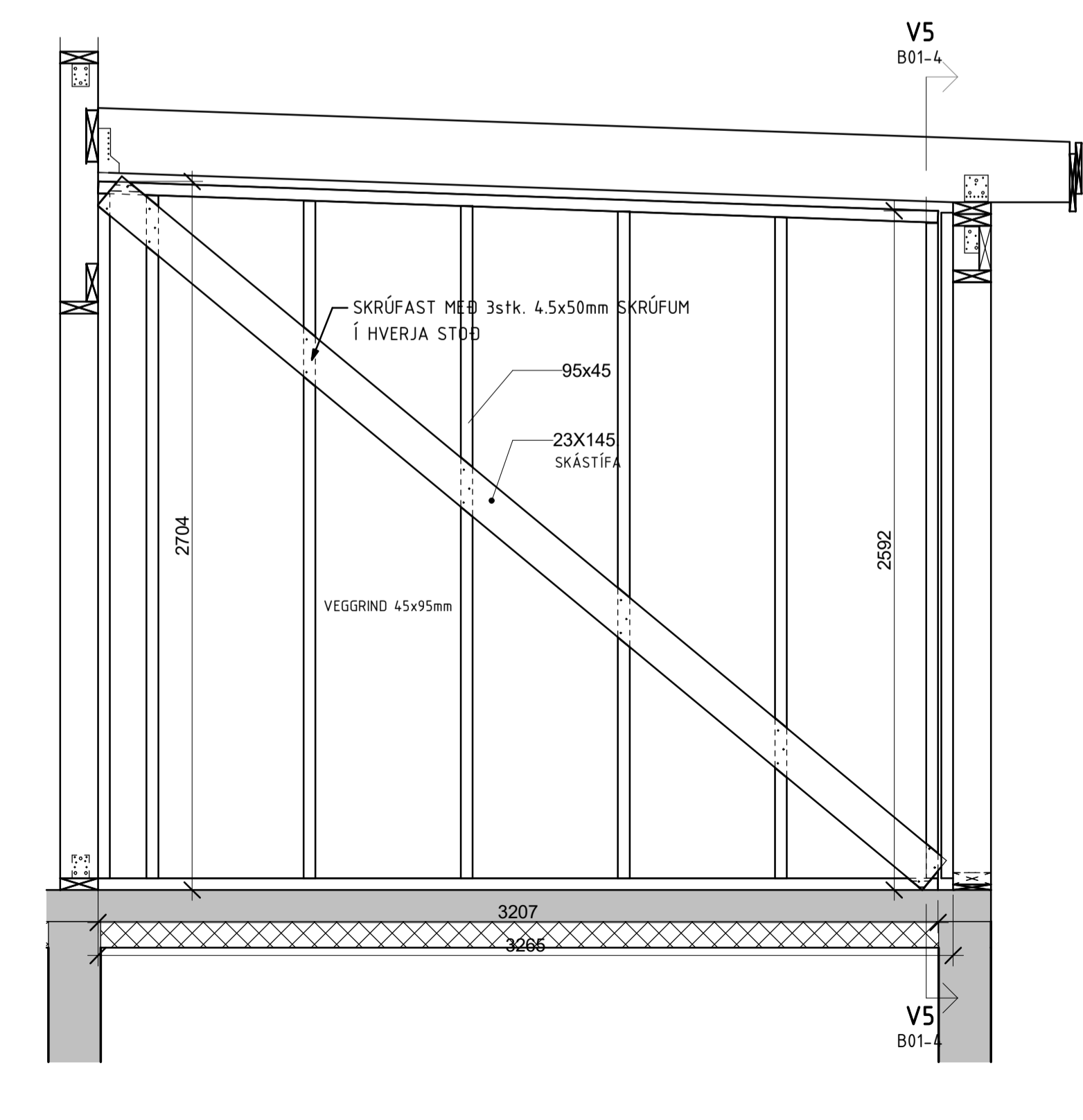

VEGGUR IV2
1 : 20

45x145mm GRÖNDUR OG 145x95mm INNVEGGIÐRIND Í SKRÚFAST SAMAN MED 2stk. HBS4x100mm SJÁLFBORANÐI SKRÚFUM Í HVERN SAMSETTI OG 600 Í REINAR HELI STÖÐA.
BOTNREIM FESTAST Í PLOTU MED HÖRÐULTUM MÍÐ 8.8 L: 140mm <M>10
45x195 BITAR YFIR FYRSTU HÆÐ SKRÚFAST SAMAN MED 3 STK. HBS 6x100mm SJÁLFBORANÐI SKRÚFUM.
EÐRI REINAR SKRÚFAST SAMAN MED HBS 5x80mm C300mm SJÁLFBORANÐI SKRÚFUM.
Í STÖÐIR VÍÐ VEGGI MED 2stk. HBS 5x100mm SJÁLFBORANÐI SKRÚFUM.
SPERRUR VÍÐ GARLVÖGGU SKRÚFAST Í STÖÐIR MED 3 stk. HBS4x100mm SJÁLFBORANÐI SKRÚFUM OG Í TOPPREIMAR MED 600mm HELI.
ALLAR SKRÚFUR ERU HEIT GALV. OG ALLAR SPERRUR FESTAR MED 2stk. STRONGTIE AÐRÖV ÁK SKRÚFAST MED 2x4stk. 4.5x50mm DALV. SKRÚFUM Í HVERN VINKIL OG BOLAST MED PH-8 BOLTUM. SJÁ EINGINGU HÆÐAR. BOLAST VÍÐ HVERN VINKIL. HVERN SETUR Á 20cm.
TVEIÐAN SPERRUR EYRA ÞAKS. SKRÚFAST SAMAN MED HBS 5x80mm SKRÚFUM C16 600mm EFTIR OG NEBS OG LHMAST SAMAN.
15mm KROSSVÖUR ER KLÆDDUR UTANÁ VEGGRINDUR AÐ UTANVERÐU OG LÍÐUR NEGLING 23x55mm GALV. SAUMUR C15mm.
20mm KROSSVÖUR ER KLÆDDUR Á ÞAKSPERRUR, LÍÐUR NEGLING 28x55mm GALV. SAUMUR C15mm.
EF NOTIÐ ER BORDARKLÆÐING VEGGUR AÐ SETJA GRÖV 40x20mm GATAGRÖV KROSSLÖÐ YFIR ÞAK FELÐIÐ VÍÐ SPERRUR OG KLÆDDUR VÍÐ HVERNJA SPERRUR MED 2x4. 4.5 x40mm SKRÚFUM. SJÁ EINGINGU HÆÐAR. BOLAST VÍÐ HVERN VINKIL. HVERN SETUR Á 20cm.
Á MILLI STEYPU OG TRÉVIRKS SKAL VERA TÖRUPAPPÍL Á VÍÐ ALSTABAR.
ÖLL MÁL ÁTHUGST Á STAÐNUM OG ÚT FRÁ TEKINGUM ARKITEKTS

Rev.	Mygja Bratt	Dag.	Steypt af	Yfirt.
				
VERKEFNI GRENSÁS 22 GRÍMSNESI				
TEKNING				
VEGGUR V4 TIL V7 OG INNVEGGUR IV2				
ÁKAÐLÖGNETTIR	1:20	BLAÐASTÆÐ	UNDERSKRIFT	HÖNDUÐAR
MIÐVINGD	1:20	TEKNAÐ	VJ	KENNTALA HÖNDUÐAR
DAGSETNING	08.03.2024	TEKNAÐ	VJ	KENNTALA HÖNDUÐAR
MARKAÐ	VJ	YFIRFARAÐ	VJ	UNDERSKRIFT HÖNDUÐARSTJÓRA
VERK NR.	24001	TEKNING NR.	B01-4	KENNTALA HÖNDUÐARSTJÓRA
				020561-4.759

Skýringar:

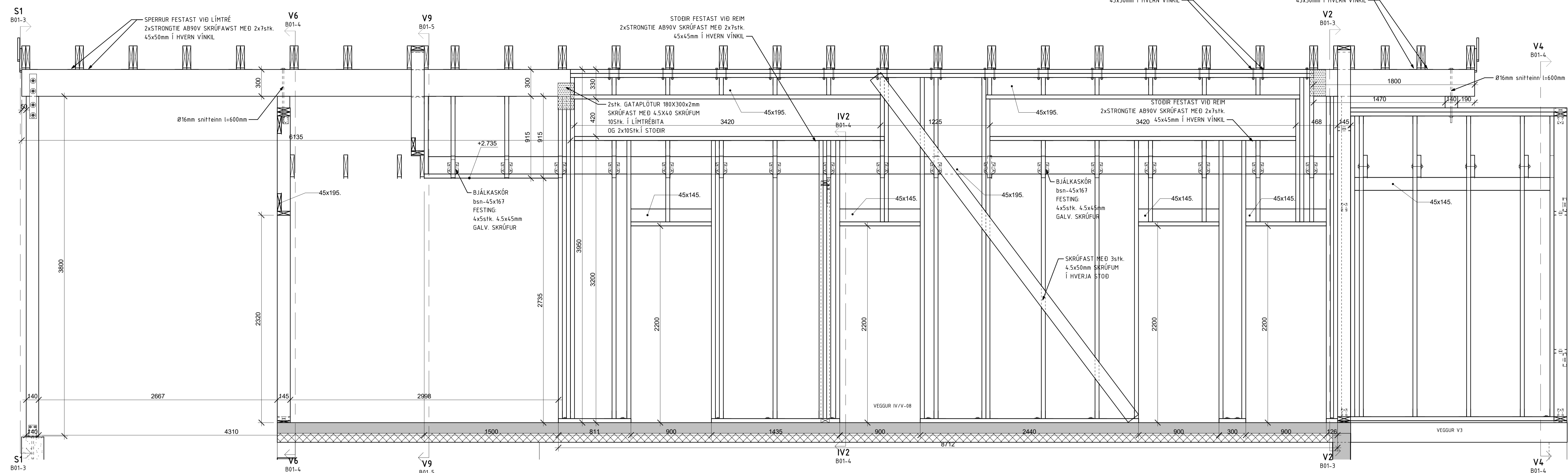

INNVEGGUR IV1/V8
1 : 20

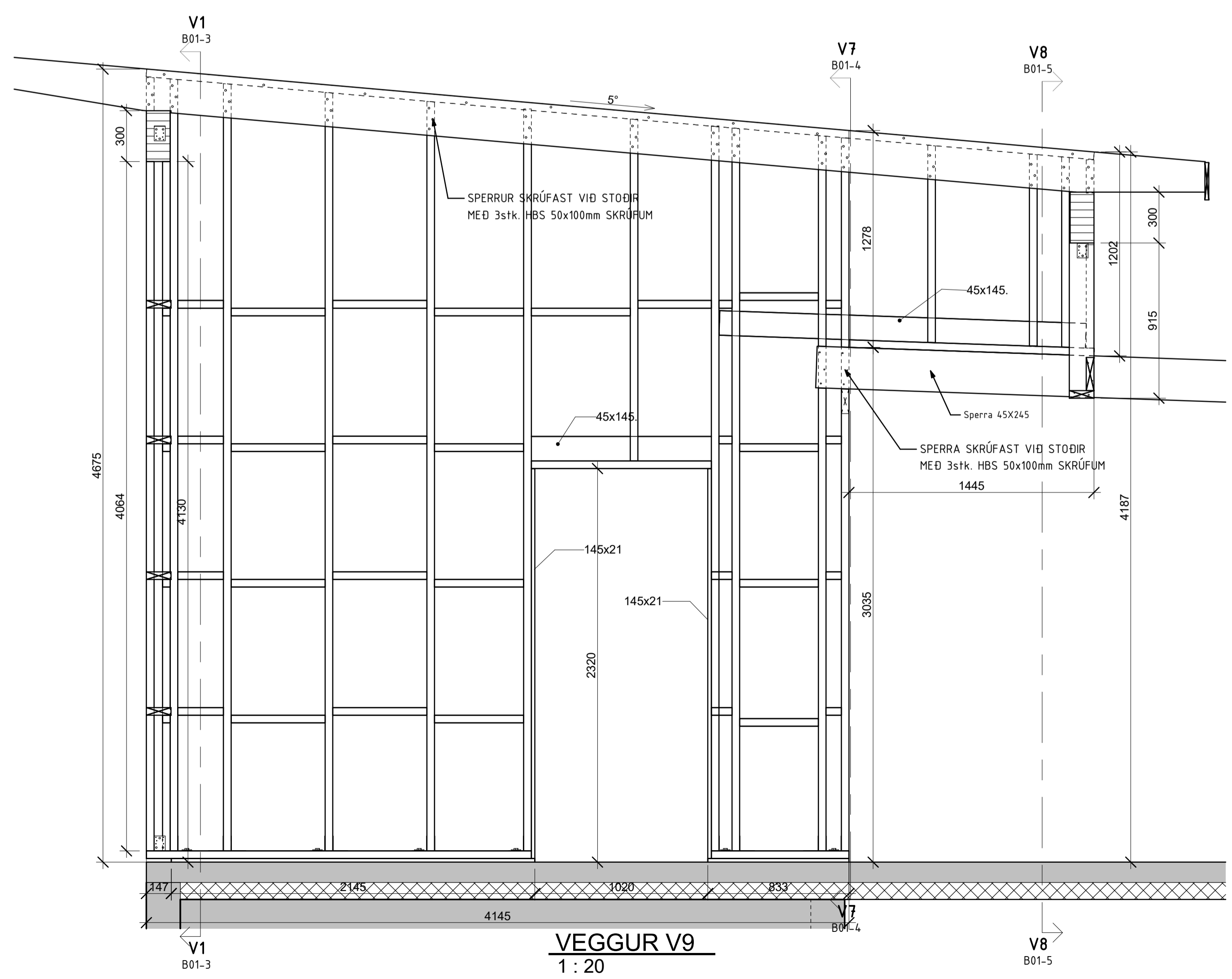

VEGGUR V9
1 : 20

45x145mm GRINDUR OG 45x195mm INNVEGGIAGRIND Í SKRÚFAST SAMAN MED 25tk. HBS5x100mm SJÁLFBORANDI SKRÚFUM Í HVER SAMSETTI OG 600 Í REIPAR MELLI STÓDA.
BOTNDEMI FESTIST Í PLÖTU MED HÖRDLUM MEÐ 8x16 L. 150mm x 1700.
45x195 BITAR YFIR FYRSTU HÉÐ SKRÚFAST SAMAN MED 3 STUK. HBS 6x120mm SJÁLFBORANDI SKRÚFUM.
EFTIR REIPAR SKRÚFAST SAMAN MED HBS 5x80mm 1200mm (SJÁLFBORANDI SKRÚFUM) Í STÖDIR VÍÐ VEGGU MED 25tk. HBS 5x100mm SJÁLFBORANDI SKRÚFUM.
SPERRUR VÍÐ GATAVEGGU, SKRÚFAST Í STÖDIR MED 3 STUK. HBS5x100mm SJÁLFBORANDI SKRÚFUM OG Í TÖPPEIRAR MED 1000mm HELLUBÍL.
ALLAR SKRÚFUR ERU HÉTT GALV. OG ALLAR SPERRUR FESTA MED 25tk. STÖNGTIE AB90 ÁK SKRÚFAST MED 2x5tk. 4,5x40 GALV. SKRÚFUM Í HVERN VINKIL OG BOLTAFT MED M8-B BOLTUM, SÁ Á EINGU DEÐI AF FESTINGUM GATAPLÖTUR SKRÚFAST SAMKVÆMT. TEXSTA 1. HVERJAJ SNIÐVÁSTIÐ.
TVOFALDAR SPERRUR EPPA ÞAKS, SKRÚFAST SAMAN MED HBS 5x80mm SKRÚFUM c/c: 600mm EFTIR OG NEÐIS OG LÍMST SAMAN.
10mm HRESSIVUR ER KLÆDDUR UTANÁ VEGGRINDUR OG UTANVERÐU OG LÍMDUR NEGLING 2x50mm GALV. SAUMUR c/c:50mm.
20mm KRÖSSIVUR ER KLÆDDUR Á ÞAKSPERRUR, LÍMDUR, NEGLING 2x45mm GALV. SAUMUR c/c:150mm.
EF NOTUÐ ER BORGARKLÆNING VERÐUR AD SETJA GIRDI 4x42mm GATAGIRDI KRÖSSLÖGÐ YFIR ÞAK FELLO MIDUR Í SPERRUR OG KRÚFUD VÍÐ HVERJAJ SPERRU MED 25tk. 4,5 X40mm SKRÚFUR SÁ Á GRÖNNINGU HEGGAR. BUL-2 STYR. HVAR KRÖSS. YFIR SETTUR Á ÞAK.
Á MELLI STEYPU OG TRÉVINKIS OKAL VERA TADRAPPLI Á VÍÐ ALSTADAR.
ÖLL MÁL ATHUGST Á STAÐNUM OG ÚT FRÁ TEKNINGU ARKITEKTS.

Rev.	Meðg. Brætt.	Dag.	Brætt af.	Yfirl.

 Borgartún 25
105 Reykjavík
Sími: 859 5090
Netfang: vgnf@sasaga.is

VERKEFNI
GRENSÁS 22
 GRÍMSNESI

TEKNING

INNVEGGUR V1/V8 OG VEGGUR V9

ÁKADOPPRETTUR	BLAÐASTÆÐ	UNDERSKRIFT HÖNDUGAR
MELKVÁRÐ	120	
DAGSETNING	03/14/24	KENNITALA HÖNDUGAR
NAFNAÐ	VJ	020561-4759
VJ		
VERK NR.	24001	TEKNING NR.
	B01-5	KENNITALA HÖNDUGASTJÓRA
		020561-4759