

Skýringar:
 - Sjá einnig Skýringarblað B00-0.
 - Einangrun skal vera skv. kröfum aðaluppdráttá.

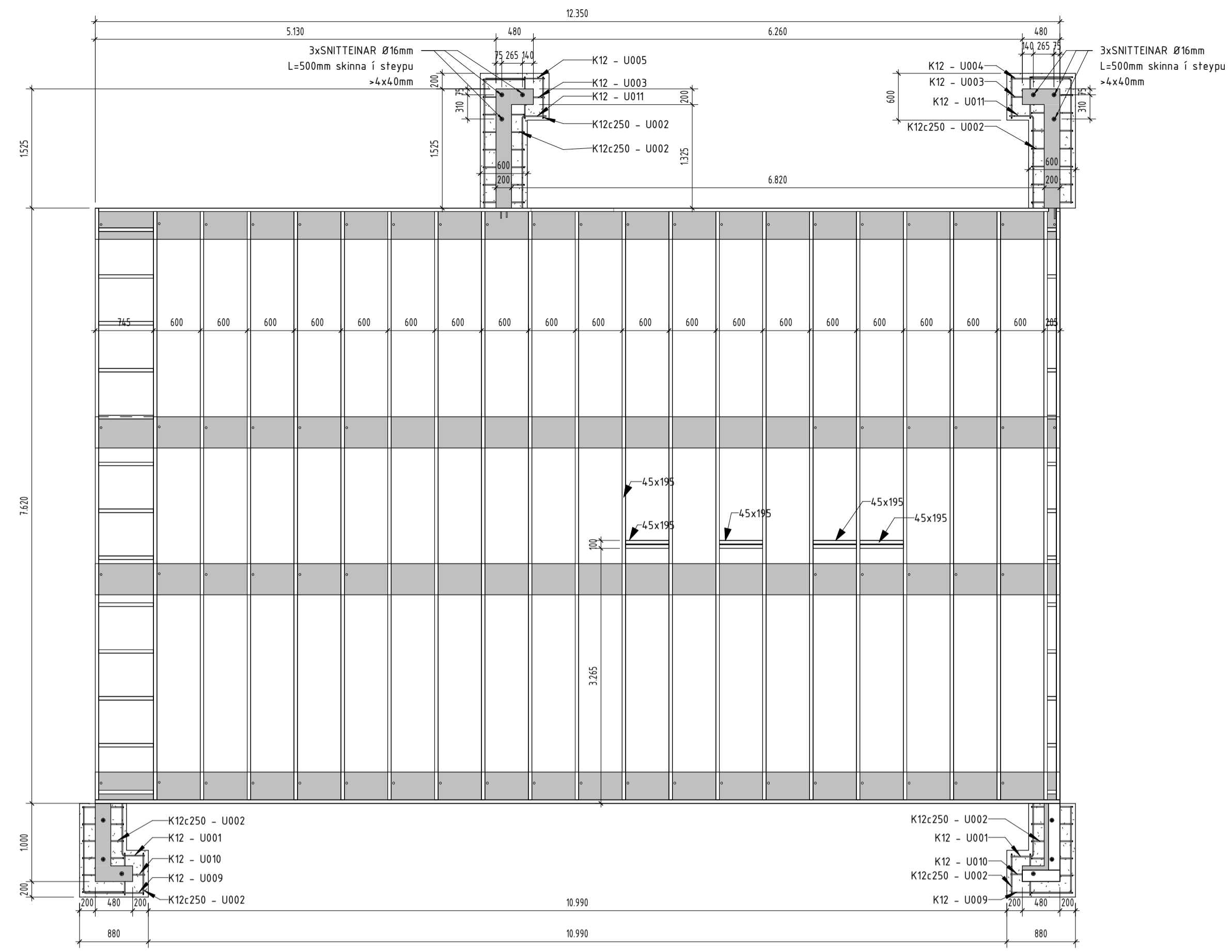

GRUNNMYND, SÖKKLAR
 1 : 50

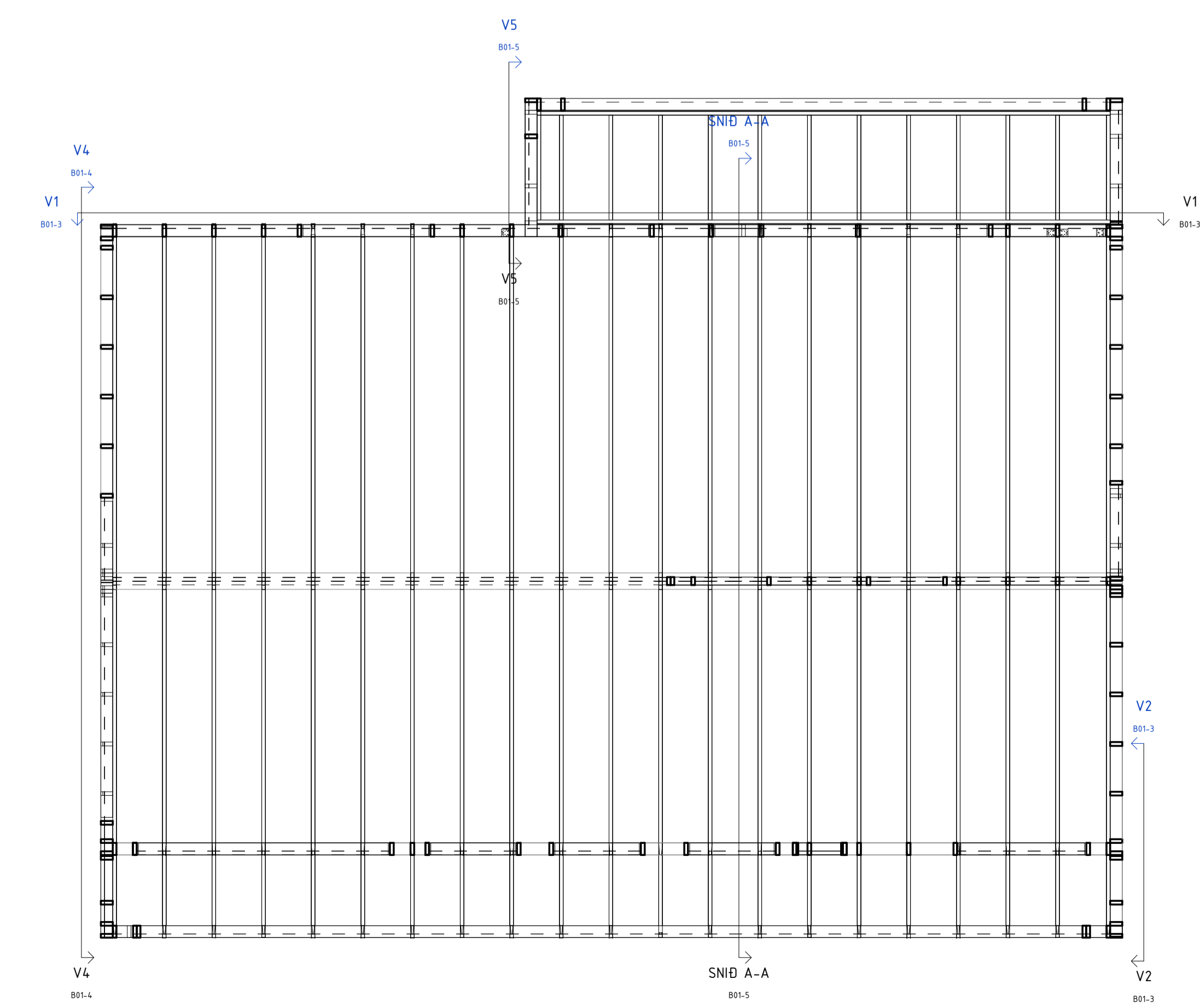

GRUNNMYND ÞAK
 1 : 50

JÁRNBENDING - MYND								Bending Detail
ID	EFNI	σ [mm]	LENGD [mm]	MAGN [stk]	Σ LENGD [m]	Σ ÞYNGD [kg]	LÖGUN	
U 001	B500C	12	1.045	2	2,1	1,9	11	
U 002	B500C	12	710	36	25,6	22,7	21	
U 003	B500C	12	2.075	2	4,2	3,7	11	
U 004	B500C	12	2.350	1	2,4	2,1	11	
U 005	B500C	12	2.540	1	2,5	2,3	11	
U 006	B500C	10	1.616	12	19,4	11,9	31	
U 007	B500C	12	1.305	4	5,2	4,6	11	
U 008	B500C	12	1.415	4	5,7	5,0	11	
U 009	B500C	12	1.855	2	3,7	3,3	11	
U 010	B500C	12	1.555	2	3,1	2,8	11	
U 011	B500C	12	1.635	2	3,3	2,9	11	
U 013	B500C	12	1.945	4	7,8	6,9	11	
U 014	B500C	12	1.805	3	5,4	4,8	11	
U 015	B500C	10	1.896	16	30,3	18,7	31	
U 018	B500C	12	1.639	1	1,6	1,5	11	

Rev. | Iðveru breytt | Dag. | Breytt af. | Yfirl.

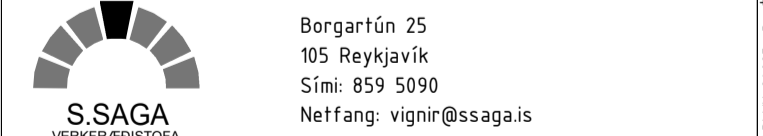

VERKFRNI
HOFSVÍK 5
 GRÍMSNESI

TEIKNING
 BURÐARVIRKI
 VIÐBYGGING
 GRUNNMYND OG RÚMMYND SÖKKULL OG 1. HÆÐ, SNID A-E

MÆLVARÐI	BLAÐASTÆÐ	UNDRSKRIFT HÖNNUÐAR
1:50 1:20	A1	
DAÐSETNING	TEIKNAD	KENNTALA HÖNNUÐAR
12.04.2024	HGV	020561-4.759
HANNAÐ	YFIRFARAD	UNDRSKRIFT HÖNNUNARSTJÓRA
VJ	VJ	
VERK NR.	TEIKNING NR.	KENNTALA HÖNNUNARSTJÓRA
24.025	B01-1	060380-3179

Skýringar:
- Sjá einnig Skýringarblað B00-0.
- Einangrun skal vera skv. kröfum aðaluppdráttu.

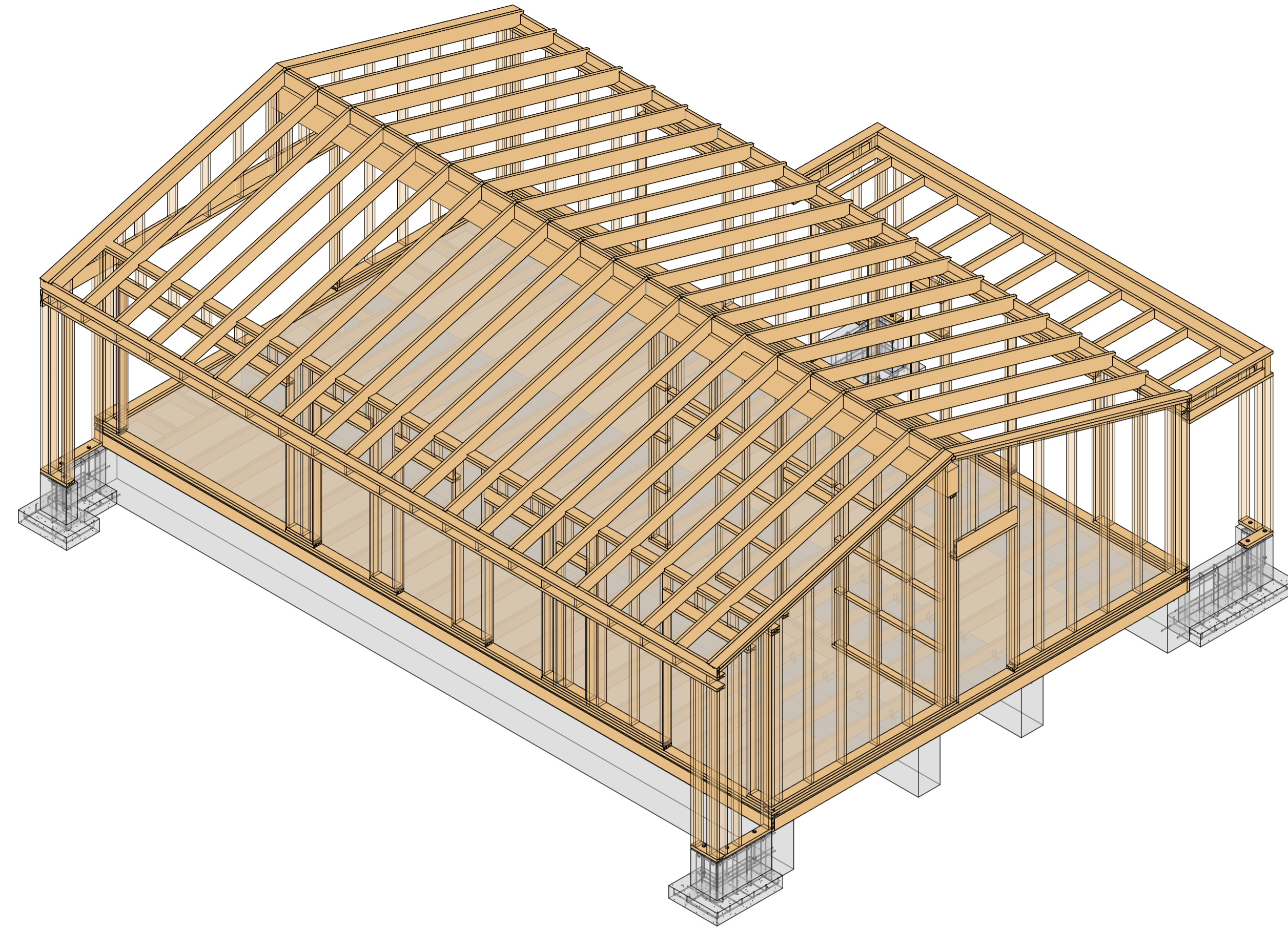

RÚMMYND - BURÐARVIRKI 1.

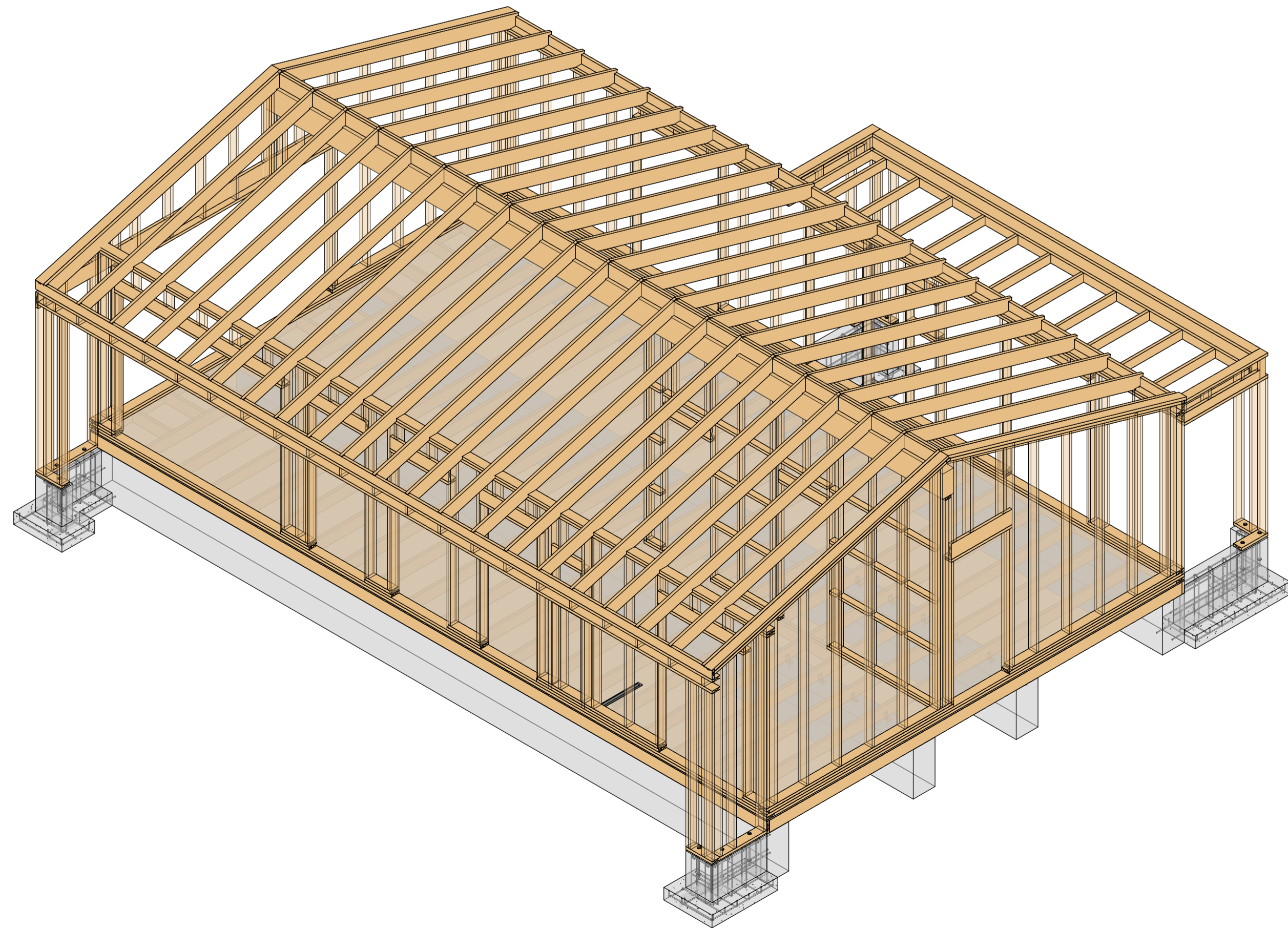

RÚMMYND - BURÐARVIRKI 2.

Rev. | Hverju breytt | Dag. | Breytt af | Yfirt.



Borgartún 25
105 Reykjavík
Sími: 859 5090
Netfang: vagnir@ssagais

VERKEFNI
HOFSVÍK 5
GRÍMSNESI

TEIKNING
BURÐARVIRKI
RÚMMYNDIR
RÚMMYND 1 OG 2

AÐALUPPDRATTIR		
MÆLKVÆÐI	BLAÐASTÆÐ	UNDIRSKRIFT HÖNNUÐAR
1:50 1:20	A1	
DAÐSETNING	TEIKNAD	KENNTALA HÖNNUÐAR
10Þ09 2024	HGV	020561-4.759
HANNAÐ	YFIRFARAD	UNDIRSKRIFT HÖNNUNARSTJÓRA
VJ	VJ	
VERK NR.	TEIKNING NR.	KENNTALA HÖNNUNARSTJÓRA
24.025	B01-2	060380-3179

CS: SAGA/SSAGA/SSAGA - HOFSVÍK 5/5 - BURÐARVIRKI 1 - TEIKNINGARSTJÓRI: 2024 - BURÐARVIRKI 1 OG 2

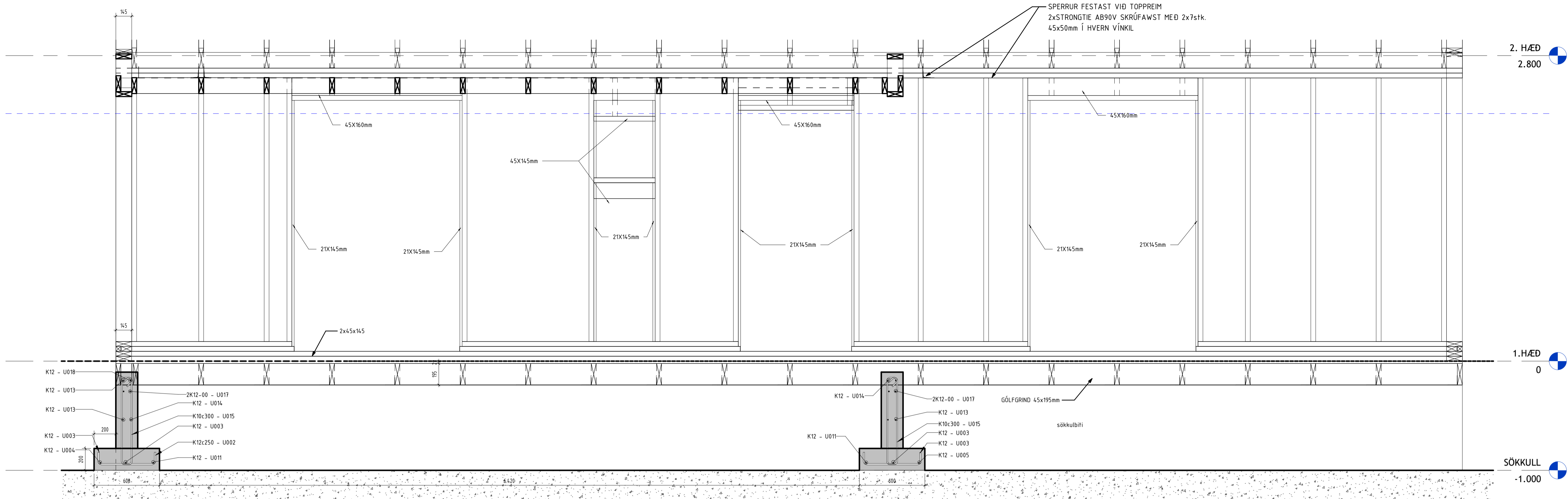

Skýringar:

- Stálplata 180x300 mm á báðar hliðar á þaksperrum með 10 stk 4,5x45 mm skrúfur í hverja plötu.
- 105 vinkill án kams á báðar hliðar stöða í topp-/botnreimar fest með 6 stk 4,5x45 mm sjálfsborandi skrúfur í báða hluta
- 105 vinkill án kams á báðar hliðar þaksperra í toppreimar/bita fest með 5 stk í þaksperru og 6 stk í toppreim/bita af 4,5x45 mm sjálfsborandi skrúfur í báða hluta

V1
1 : 20

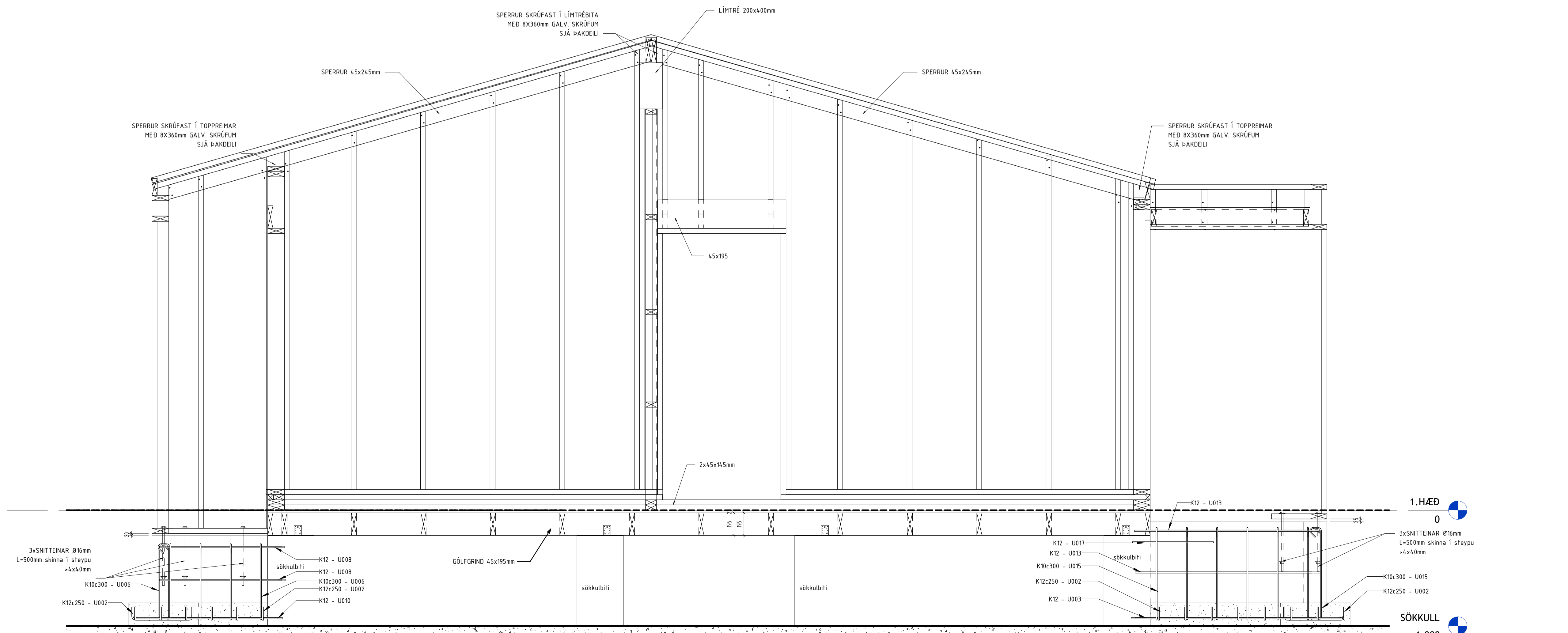

V2
1 : 20

Rev. Ilveru breytt	Dag.	Breytt af.	Yfirl.
			
Borgartún 25 105 Reykjavík Sími: 859 5000 Netfang: vagnir@ssaga.is			
VERKEFNI HOFSVÍK 5 GRÍMSNESI			
TEIKNING BURDARVIRKI			
VEGGÁSÝNDIR VEGGUR V1 OG V2			
AÐALUPPRÁTTIR			
MÆLVARÐI 1:20	BLAÐASTÆÐ A1	UNDRISKRIFT HÖNNUNAR	
DAÐSETNING 18.08.2024	TEIKNAD HG/V/VJ	KENNITALA HÖNNUNAR 020561-4759	
HANNAÐ VJ	YFIRFARID VJ	UNDRISKRIFT HÖNNUNARSTJÓRA	
VERK NR 24.025	TEIKNING NR B01-3	KENNITALA HÖNNUNARSTJÓRA 060380-3179	

C:\S\SAGA\SAGA\SAGA - Proj\13\2025 - Hofsvik V105 - BUBBAKROTTI - TEIKNINGAR\13\2025 - Burdarvirki og Veggir.rvt

Skýringar:

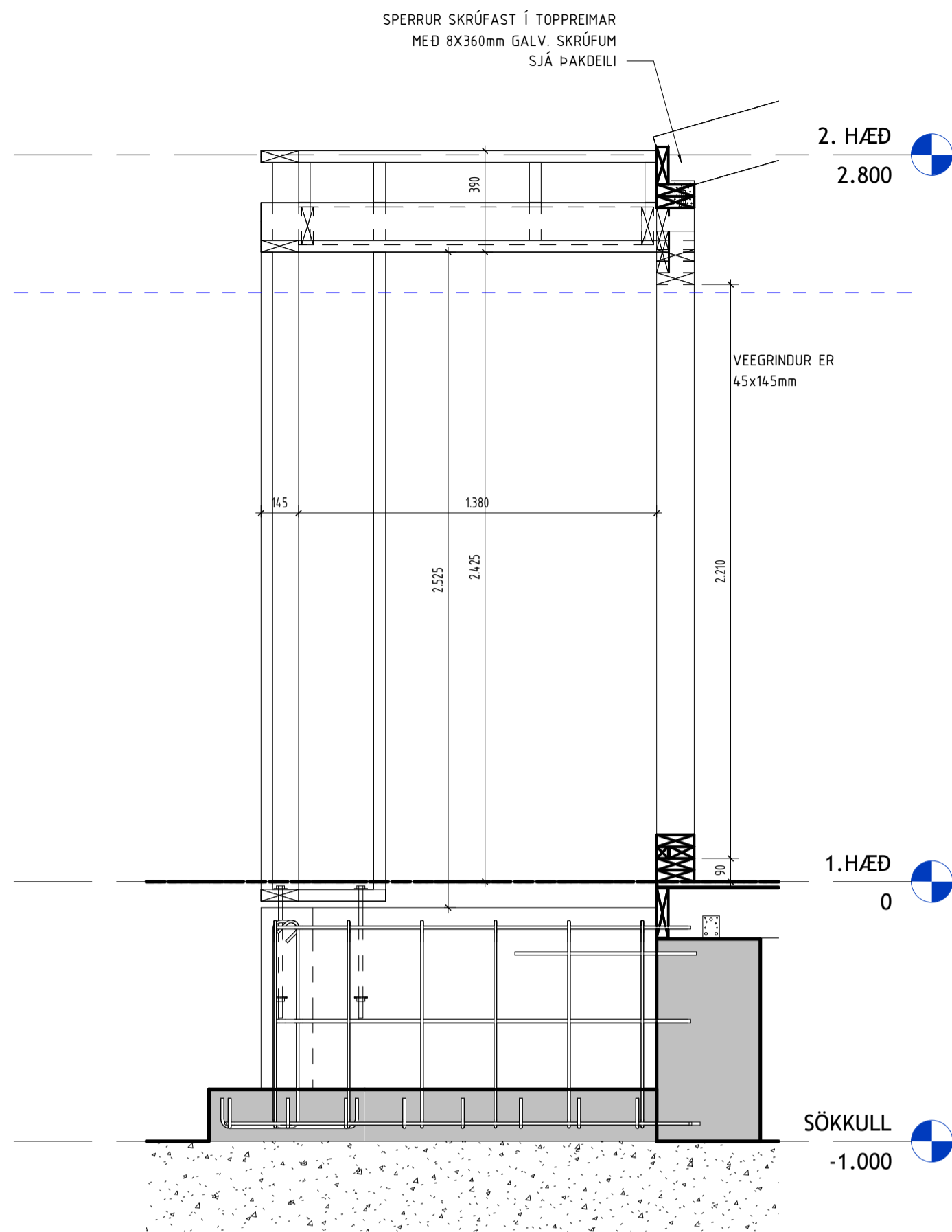

V5

1 : 20

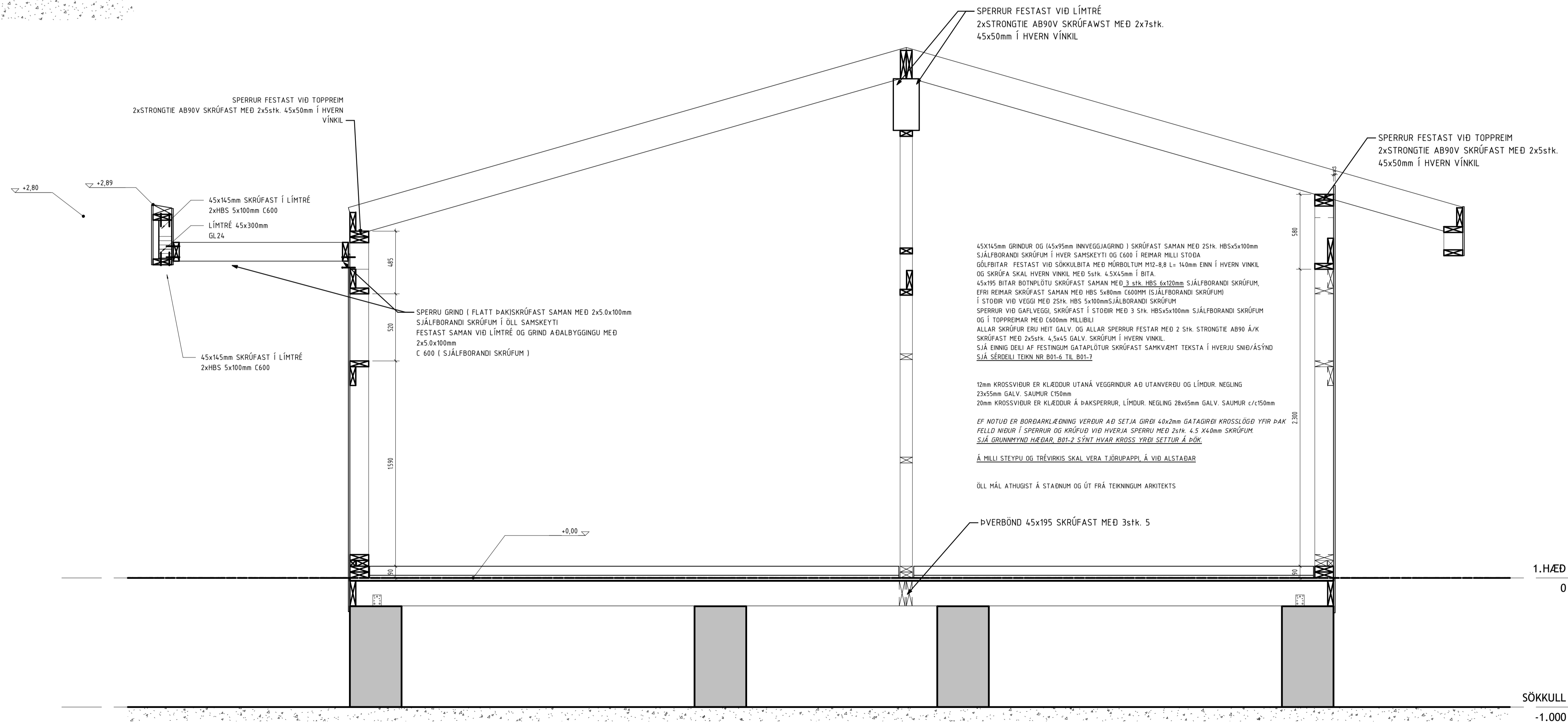

SMÍÐ A-A

1 : 20

Rev. | Hverju breytt | Dag. | Breytt af | Yfirl.

S SAGA
VERKFRÆÐISSTOFRA

Borgartún 25
105 Reykjavík
Sími: 859 5000
Netfang: vagnir@ssaga.is

VERKEFNI
HOFSVÍK 5
GRÍMSNESI

TEKNING
BURÐAVIRKI
ALMENN
VEGGÁSYND V5 OG SMÍÐ A-A

ADALUPPRÁTTIR

MELKVARÐI 1:20	BLAÐASTÆÐ A1	UNDRSKRIFT HÖNNUNAR 020561-4759
DAÐSETNING 18.08.2024	TEKNAÐ HGV/VJ	KENNTALA HÖNNUNAR 020561-4759
HANNAÐ VJ	YFIRFARAÐ VJ	UNDRSKRIFT HÖNNUNARSTJÓRA
VERK NR 24025	TEKNING NR B01-5	KENNTALA HÖNNUNARSTJÓRA 060380-3179

SAGA VERKFRÆÐISSTOFRA - HOFSVÍK 5 - BURÐAVIRKI - VEGGÁSYND V5 OG SMÍÐ A-A - 18.08.2024 - 10:00

Skýringar:

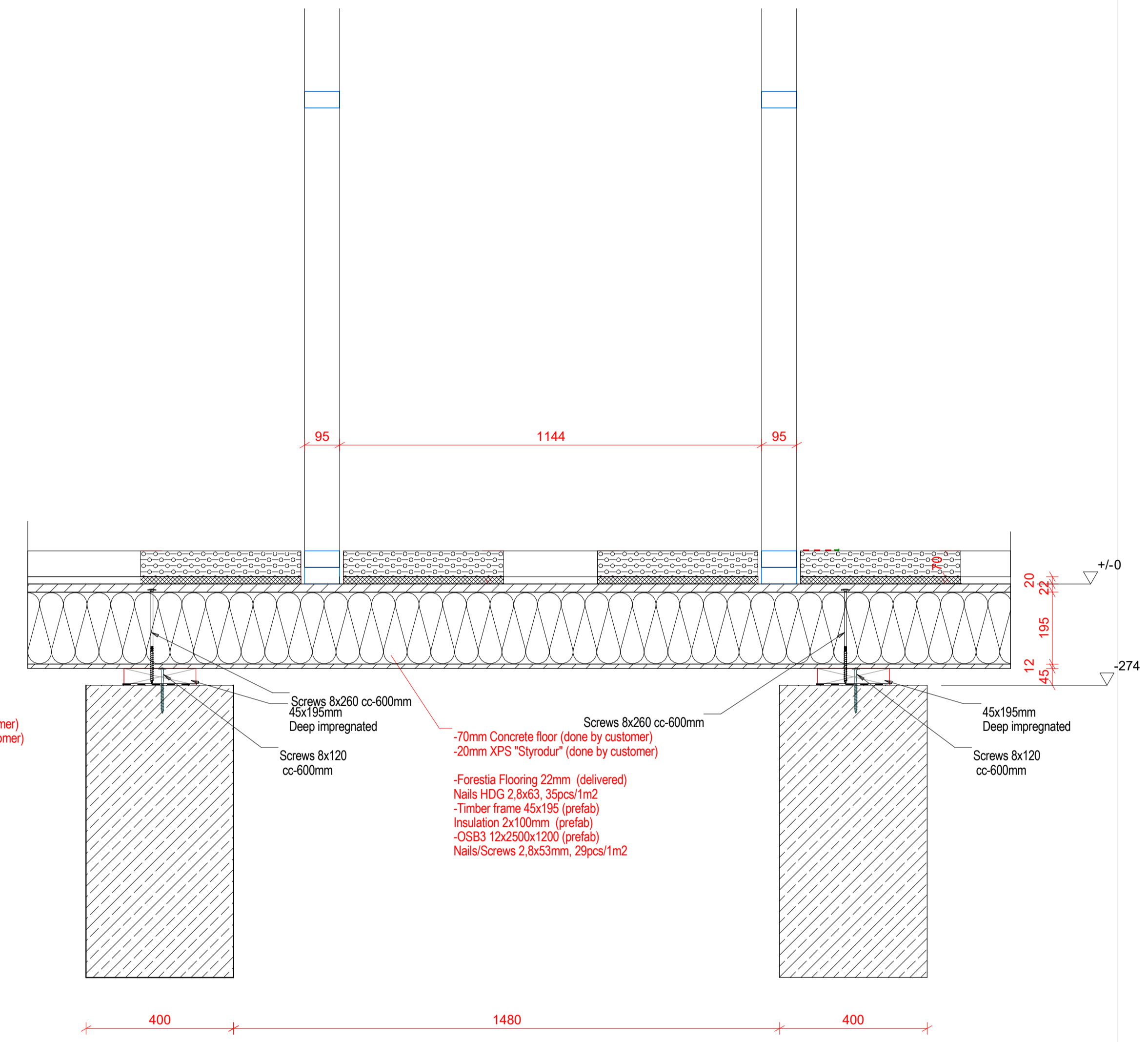
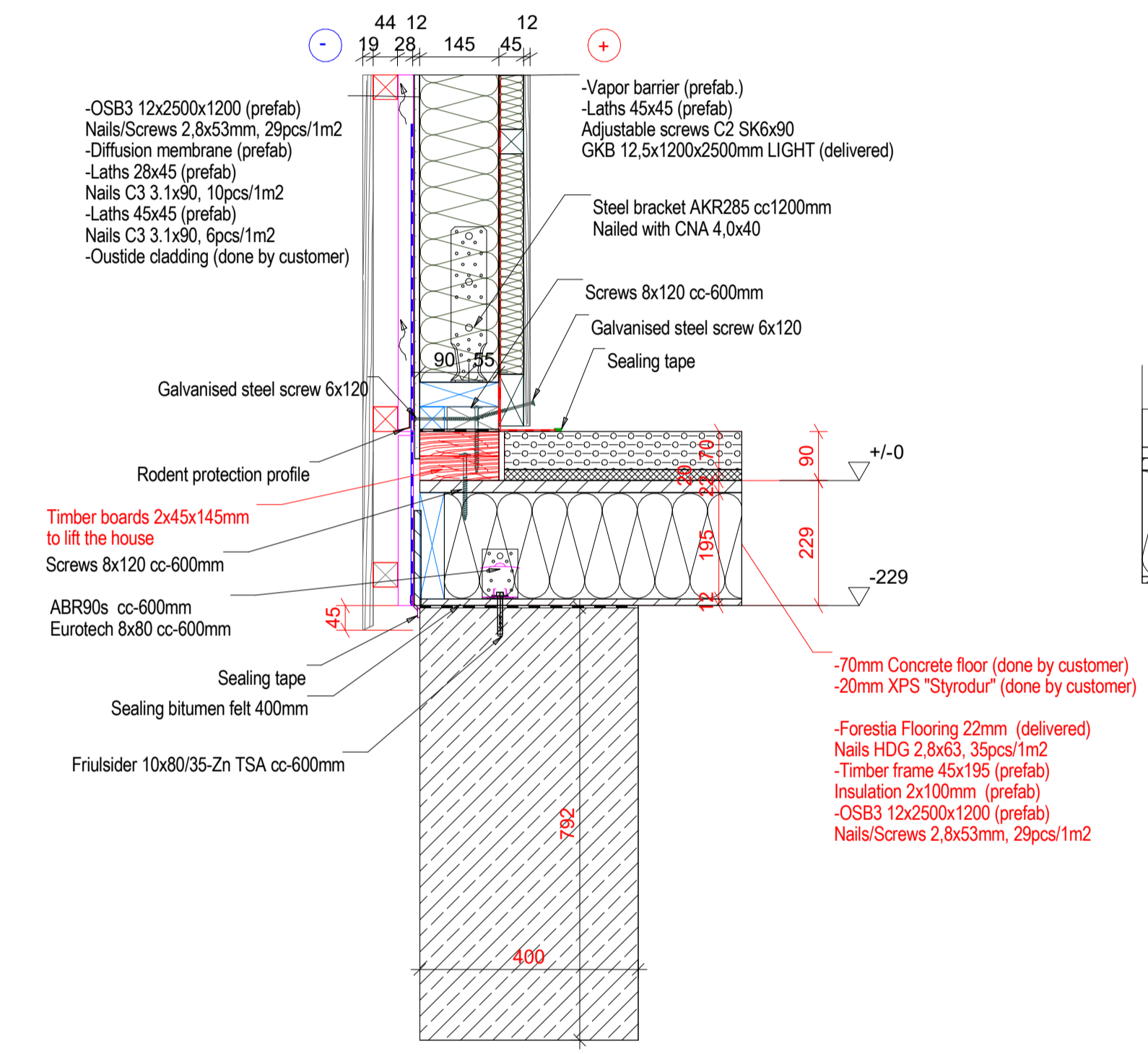
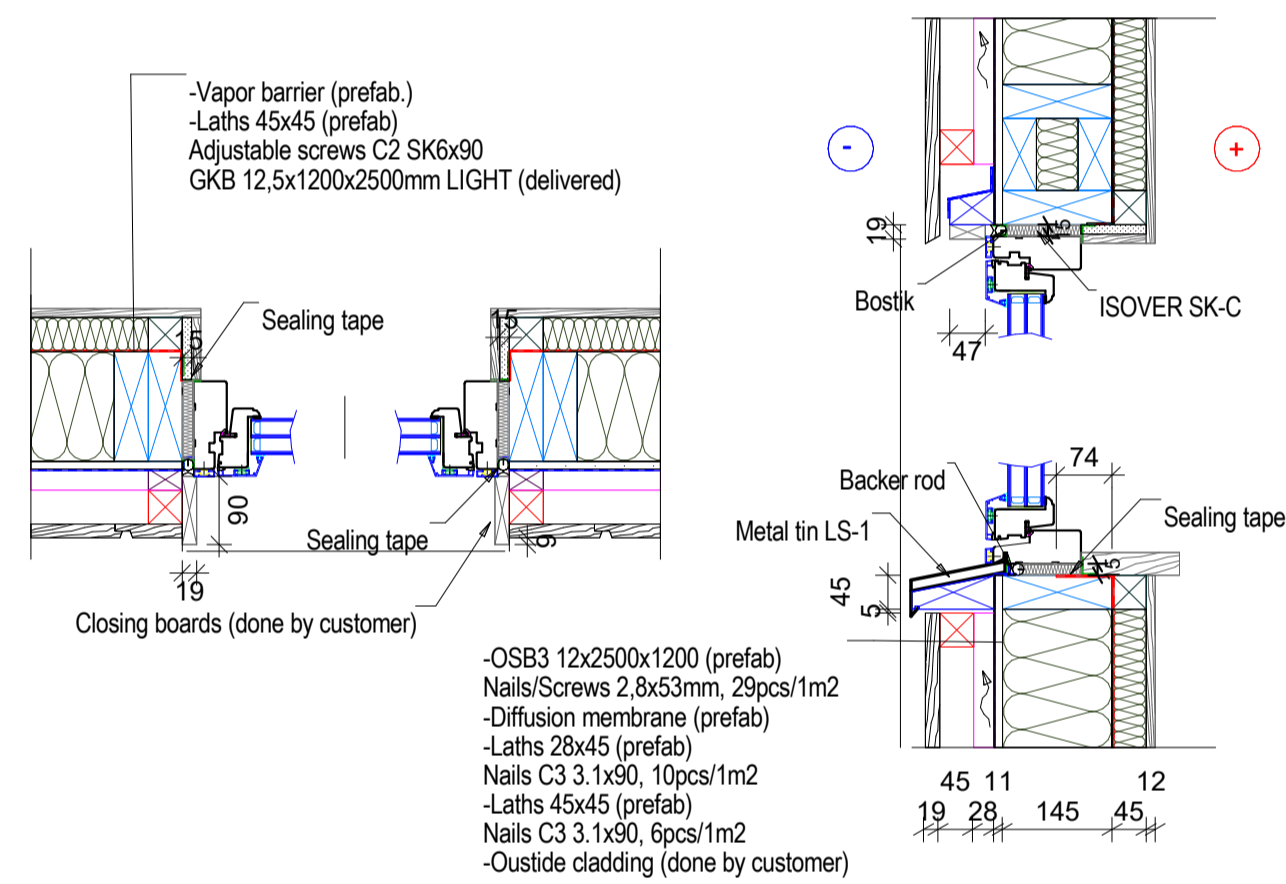
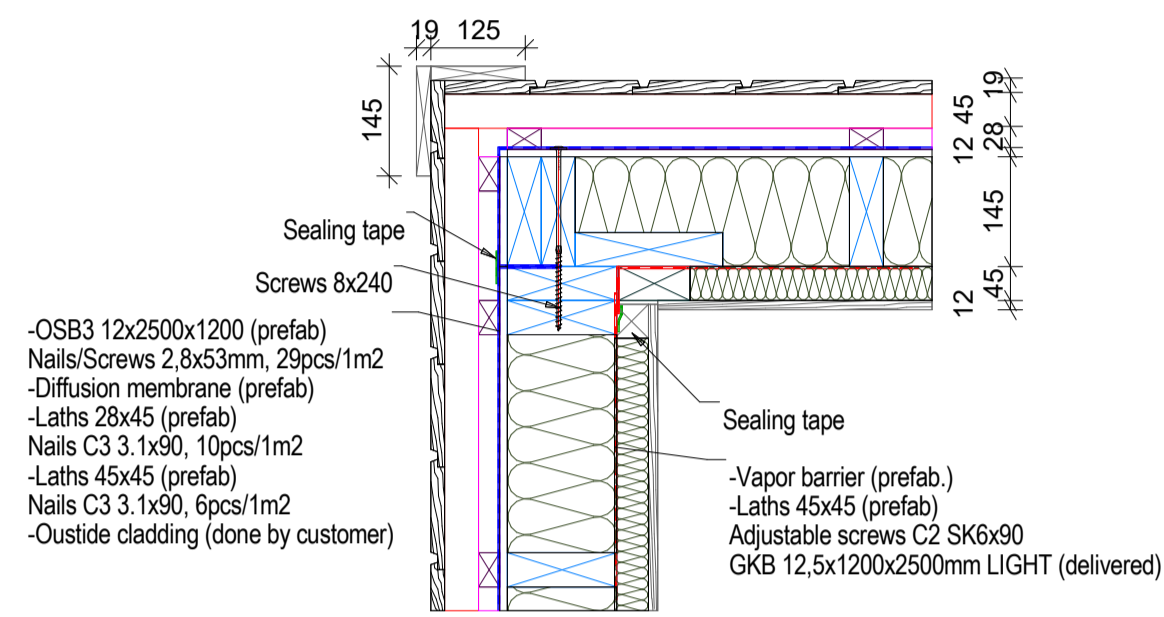

Veggdeili 1:10

Gólfdeili 1:10

Rev:	líður breytt	Dag:	Breytt af:	Yfir:
				
Borgartún 25 105 Reykjavík Sími: 859 5000 Netfang: vagnir@ssaga.is				
VERKEFNI HOFSVÍK 5 GRÍMSNESI				
TEIKNING BURDARVIRKI ALMENN DEILI VEGG- OG GÓLFDEILI				
AÐALUPPRÁTTIR				
MELKVARÐI	BLAÐASTÆÐ	UNDIRSKRIFT HÖNNUNAR		
1:10	A1			
DAÐSETNING	TEIKNAD	KENNITALA HÖNNUNAR		
18.08.2024	HGV/VJ	020561-4.759		
HANNAÐ	YFIRFARAD	UNDIRSKRIFT HÖNNUNARSTJÓRA		
VJ	VJ			
VERK NR	TEIKNING NR	KENNITALA HÖNNUNARSTJÓRA		
24.025	B01-6	060380-3179		

Skýringar:

ÞAKDEILI ERU Á ENSKU OG SÝNA FRÁGANG Á ÞAKVIRKI

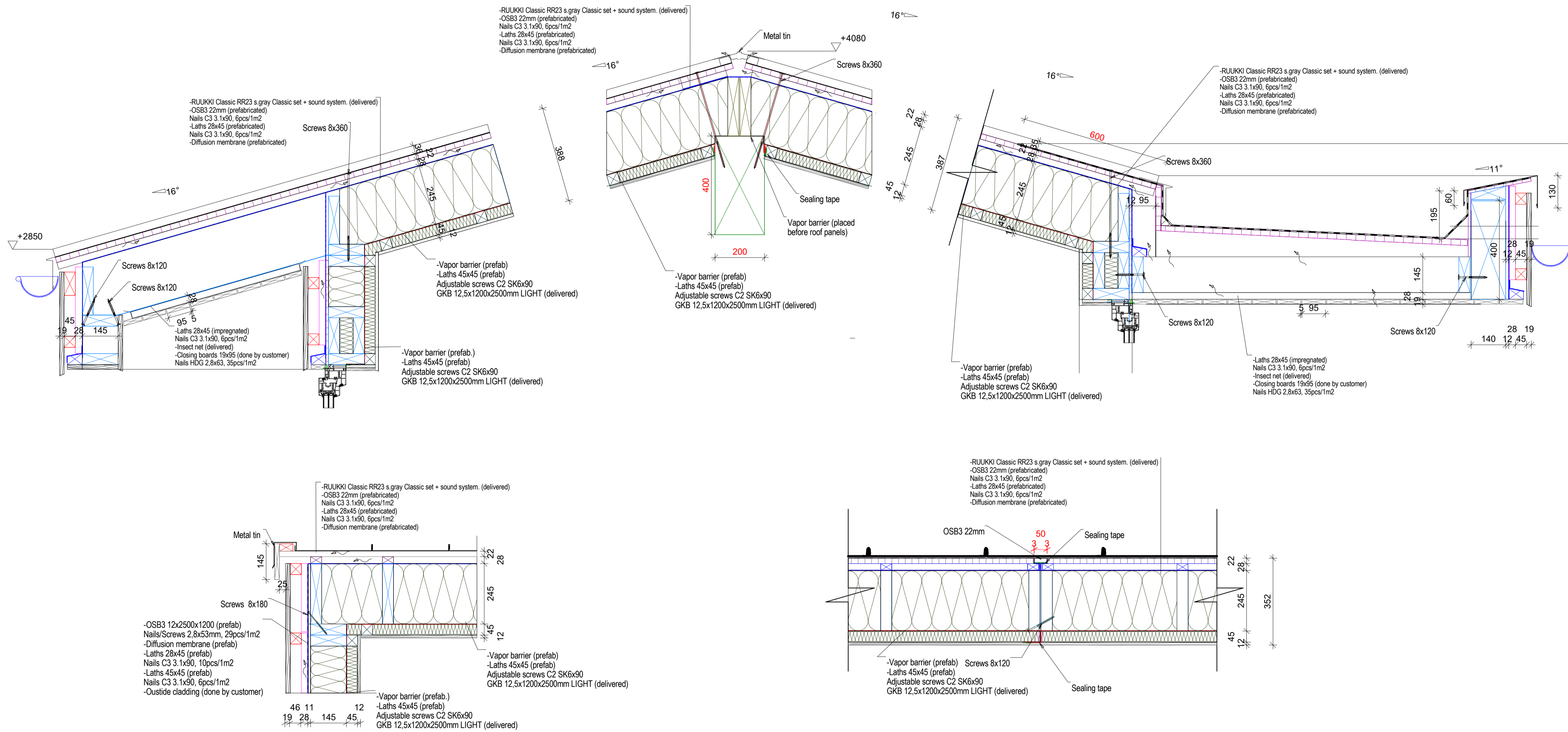

Þakdeili 1:10

ÞAKDEILI

1 : 10

Rev. | Övertu breytt | Dag. | Breytt af | Yfirl.

S.SAGA
VERKFRÆÐISSTOFA
 Borgartún 25
 105 Reykjavík
 Sími: 859 5090
 Netfang: vignir@ssaga.is

VERKKEFNI
HOFSVÍK 5
 GRÍMSNESI

TEIKNING
 BURÐARVIRKI
 ÞAK
 ALMENN ÞAKDEILI

AÐALUPPLIÐRÆTTIR		
MÆLIKVÆÐI	BLAÐASTÆÐ	UNDRSKRIFT HÖNNUÐAR
1:20	A1	
DAGSETNING	TEKNAÐ	KENNTALA HÖNNUÐAR
18.08.2024	HGV/VJ	020561-4.759
HANNAÐ	YFIRFARAÐ	UNDRSKRIFT HÖNNUNARSTJÓRA
VJ	VJ	
VERK NR.	TEIKNING NR.	KENNTALA HÖNNUNARSTJÓRA
24.025	B01-7	060380-3179

C:\S\SAGA\SAGA\SAGA - Project\2025 - Hofsvik 5.01 - BUBA\BUBA0101 - TEIKNINGAR\2025 - Þak - Þakdeili 1:10 - 18.08.2024