

#### ALMENNT

UM ER AD RÆDA ENDURBYGGINGU Á VEITINGASKÁLA Í HÁLENDISMIDSTÖÐ Í KERLINGARFJÖLLUM ÁSAMT BYGGINGU GISTIHÚS, SMÁHÝSA, ÚTIKLEFA OG BREYTINGA Á ÚTISVÆÐI. ALLAR ELDRÍ RAFLAGNIR Í SKÁLA VERÐA ENDURNÝJADAR. HELSTU KERFIN VERÐA ALMENNAR RAFLAGNIR, ALMENN LÝSING, MIÐLÆG NEYÐARLÝSING, STÆKKUÐ HEIMTAUG, BRUNAVIÐVÖRUNAR-, ÖRYGGIS-, AÐGANGS OG MYNDAVÉLAKERFI.

#### HÖNNUNARFORSENDUR

BYGGINGARREGLUGERÐ NR. 112/2012  
STADLARÖÐ ÍST HD 60364  
HANDBÓK ÍST HB 200:2021  
TÆKNILEGIR TENGISKILMÁLAR RAFORKUDREIFINGAR, TTR 2009

#### SKAMMSTAFANIR

GNF GÓLFNIÐURFALL  
ST SKYNNARAR Í BRUNAVIÐVÖRUNARKERFI FESTIR Á STEYPT LOFT  
\*CLT BÚNAÐUR SEM EKKI VAR GERT RÁÐ FYRIR Í CLT OG PARF AD BÆTA VIÐ  
\*RL TENGLAR TENGDIR INN Á ROFALIÐA

#### TÖFLUHEITI OG SKÝRINGAR

+TX.X TAFLA FYRIR LÁGSPENNU BÚNAÐ  
+TSX.X TAFLA FYRIR SMÁSPENNU BÚNAÐ OG MYNDAVÉLAR  
+TAX.X TAFLA FYRIR AÐGANGS- OG ÖRYGGISKERFI  
+TNX.X TAFLA FYRIR MIÐLÆGAN NEYÐARLJÓSBÚNAÐ  
+TLX.X TENGISKASSI FYRIR LYFTUR  
+TBX.X TAFLA FYRIR BRUNAVIÐVÖRUNARKERFI  
+BLX.X BRUNALOKUSTÖÐ  
+GKX.X GÓLFHITAKISTA  
+JSX.X JARÐSKINNA FYRIR JARÐBINDINGU Á STÁLGRIND BOXEN SALERNA

#### ALMENNAR SKÝRINGAR

ALMENNAR SKÝRINGAR GILDA NEMA ANNAD KOMI FRAM Á TEIKNINGUM.

TEIKNINGAR OG TÁKN ERU TÁKNRÆN OG SÝNA Í ADALATRÍÐUM HVERS ÓSKAD ER. SAMRÆMA SKAL LAGNIR AD TÆKJUM EFTIR AÐSTÆÐUM OG SÉRTEIKNINGUM.

BERA SKAL SAMAN SÉRTEIKNINGAR FRÁ ÖÐRUM HÖNNUÐUM VIÐ RAFLAGNATEIKNINGAR EINS OG VIÐ Á HVERJU SINNI. ÞETTA Á SÉRSTAKLEGA VIÐ UM LAGNIR Í INNRÉTTINGUM PAR SEM ÁVALLT SKAL HAFI INNRÉTTINGARTEIKNINGAR TIL HLÍÐSJÓNAR VIÐ FRÁGANG RAFLAGNA.

ALLUR BÚNAÐUR ERU INNFELLDUR NEMA ANNAD SÉ TEKID FRAM Á TEIKNINGUM.

ÖLL MÁL ERU Í MILLIMETURUM [mm].

ÖLL MÁL ERU MIÐUÐ VIÐ FULLFRÁGENGID GÓLF OG Í MIÐJA DÓS/BÚNAÐ EDA ÚR MIÐRI DÓS/BÚNAÐI Í FULLFRÁGENGINN VEGG.

HÆÐ ROFA ER 1100 MM Í MIÐJA DÓS.

HÆÐ TENGLA FYRIR LÁG- OG SMÁSPENNU ER 200 mm Í MIÐJA DÓS.

FJARLÆÐ ROFA OG TENGLA FRÁ HURÐARGATI ER 200 mm Í MIÐJA DÓS.

ÞAR SEM ÞÍPUR ERU LAGÐAR HLÍÐ VIÐ HLÍÐ Í STEYPU, SKAL BILIÐ MILLI ÞÍPA VERA MINNST 30 mm.

UPPGEFNI HÆÐ KAPALBAKKA/KAPALSTIGA/NETSTIGA ER MIÐUÐ VIÐ NEDRI BRÚN. FARA SKAL EFTIR FYRIRMÆLUM FRAMLEIÐANDA VARDANDI GERÐ UPPHENGJA OG FJARLÆGD MILLI ÞEIRRA.

SAMTENGJA SKAL TRYGGILEGA ALLA HLUTA KAPALBAKKA/KAPALSTIGA/NETSTIGA TIL AD TRYGGJA SPENNUÖFNUN. Í ALLA STIGA PAR SEM VIÐ Á, SKAL SETJA SKILRÚM TIL AD AÐGREININGAR SMA- OG LÁGSPENNULAGNA.

ÞÉTTLEIKI RAFBÚNAÐAR SKAL VERA Í SAMRÆMI VIÐ REGLUGERÐIR OG STADLA.

TIL VARNAR OF HÁRRI SNERTISPENNU SKAL NOTA NÚLLUN OG LEKASTRAUMSVÖRN.

JARDBINDA SKAL MÁLMHLUTA LAGNA, TÆKJA, LAMPA, LOFTRÆSTISTOKKA OG RAFBÚNAÐAR, SKV. REGLUGERÐ. JARDBINDA SKAL NIÐURFÖLL Í STURTURM SÉU ÞAU ÚR MÁLM.

VATNSLAGNIR FYRIR HEITT VATN (FRAM- OG BAKRÁS) OG KALT VATN, SKAL JARDBINDA SKV. KRÖFUM RAFVEITU. FRÁGANGUR SÖKKULSKAUTA/SÉRSKAUTA SKAL VERA Í SAMRÆMI VIÐ TTR OG RAFVEITU.

RÁÐA SKAL FÖSUM (L1, L2 OG L3) RÉTT NIÐUR Á STRAUMSKINNUR OG GREINAR ÞANNIG AD TRYGGT SÉ AD RÉTT FASARÖÐ HALDIST AD 3JA FASA TÆKJUM OG ÁLAG MILLI FASA SÉ SEM JAFNAST.

MÁLSTRAUMUR ROFA SKAL VERA MINNST 10A OG TENGLA MINNST 16A.

#### ALMENNAR SKÝRINGAR FRH.

ROFGETA SJÁLFXARA SKAL VERA 10KA. ROFGETA AFLROFA KEMUR FRAM Á EINLÍNUMYNDUM.





















GREINAMERKING MEÐ "+" MERKIR AD STRENGUR/LOGN LIGGUR BEINT Í TÖFLU. GREINAMERKING AN "+" LIGGUR AD ÖÐRUM TENGISTAD. GREINAMERKING "+T2.1-Q1.1" ER GREIN "Q1.1" Í TÖFLU "T2.1" SEM STAÐSETT ER Á 2. HÆÐ.

BRUNAPÉTTINGAR SKULU VERA Í SAMRÆMI VIÐ BRUNADOL PESS VEGGIAR/FLATAR SEM HUN RÝFUR/LIGGUR Í GEGNUM. BRUNAPÉTTIEFNI SKULU AMK UPPFYLLA ÖRYGGISREGLUR OG VERA SAMPYKKT AF HÚSNÆÐIS OG MANNVIRKJASTOFUNUN. PRÓFANIR EFNANNA SKULU HAFI FARIÐ FRAM SKV. EN 1366-3/4.





ALLUR BÚNAÐUR SKAL VERA CE - MERKTUR.

#### TÁKN Á TEIKNINGUM















##### AÐGANGS- OG ÖRYGGISKERFI

-  HREYFISKYNNJARI Í LOFT, 360°
-  HREYFISKYNNJARI Á VEGG
-  VATNSLEKASKYNNJARI
-  HITANEMI
-  LYKLABORÐ ÖRYGGISKERFIS
-  AÐGANGSLESARI KORT OG KÓÐI
-  AÐGANGSLESARI KORT
-  HURÐANEMI
-  SEGULLÁS
-  HREYFINEMI Á HURÐ
-  HLJÓÐGJAFI, SÍRENA
-  PRÝSTIROFI
-  BROTRÓFI
-  BOX MYNDAVÉL
-  BOX MYNDAVÉL ÚTI
-  DOME MYNDAVÉL INN
-  DOME MYNDAVÉL ÚTI
-  HÁTALARI FESTUR Á LOFT
-  LAGNIR UPP
-  LAGNIR NIÐUR
-  LAGNIR Á MILLI HÆÐA



##### TÖLVU- OG FJARSKIPTAKERFI

-  FJARSKIPTATENGILL
-  FJARSKIPTATENGILL Í RENU EDA Á STIGA
-  LAGNIR UPP
-  LAGNIR NIÐUR
-  LAGNIR Á MILLI HÆÐA





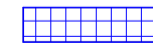
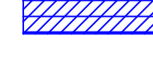
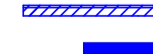





















##### BRUNAVIÐVÖRUNARKERFI

-  REYKSKYNNJARI OPTÍSKUR
-  REYKSKYNNJARI Í LOFTSTOKK
-  FJÖLSKYNNJARI, OPTÍSKUR/HITA
-  SKYNNJARI OFAN LOFT
-  SKYNNJARI MEÐ LÍÓSGJAFI
-  SKYNNJARI MEÐ HLJÓÐGJAFI
-  I/O EINING
-  HANDBODI
-  BLUKLJÓÐ OG HLJÓÐGJAFI Á VEGG
-  HURÐASEGULL
-  BJALLA
-  TENGIDÓS Á STIGA
-  LAGNIR UPP
-  LAGNIR NIÐUR
-  LAGNIR Á MILLI HÆÐA





##### LAGNALEIÐIR

-  STRENG- EDA NETSTIGI NIÐUR
-  NETSTIGI
-  KAPALBAKKI LOKAÐUR
-  TENGLARENNA
-  HP HLJÓÐPÉTTING
-  BP BRUNAPÉTTING



#### LÁGSPENNUKERFI

-  LOFTLJÓÐ, (KVEIKING A)
-  LOFTADÓS
-  VEGGDÓS (KVEIKING A)
-  VEGGDÓS
-  PRÝSTIROFI (FREE@HOME)
-  EINFALDUR ROFI
-  SAMROFI
-  KROSSROFI
-  DIMMER
-  HREYFISKYNNJARI LOFT (HEFDBUNDINN/FREE@HOME)
-  HREYFISKYNNJARI Á VEGG
-  TENGILL
-  TENGILL, TVÖFALDUR
-  3 FASA TENGILL
-  TENGILL Í RENU EDA Á STIGA
-  TENGILL Í RENU EDA Á STIGA
-  HREYFINEMI Á HURÐ
-  LAGNIR UPP
-  LAGNIR NIÐUR
-  LAGNIR Á MILLI HÆÐA
-  ÚT LJÓÐ, MIÐLÆGT KERFI
-  NEYÐARLJÓÐ LJÓÐ (FLÓTTALEIÐALÝSING), MIÐLÆGT KERFI
-  NEYÐARLJÓÐ LJÓÐ (SVÆÐISLÝSING), MIÐLÆGT KERFI
-  JARÐBINDING
-  MÓTOR
-  FJÖLDI TENGLA EDA ROFA

#### LOFTRÆSIBÚNAÐUR

-  SPJALDLOKUR
-  BRUNALOKA
-  HITANEMI
-  THERMOSTAT
-  PREPASTILLIR ÚTSOGSBLÁSARA

#### LÍNUR

-  LÖGN Í LOFTI/STEYPU
-  LÖGN Í GÓLFI
-  BUS FYRIR FREE@HOME

#### LAMPALISTI

- L1: INNFELLDUR LAMPI Í DÚK
- L1.1: INNFELLDUR SPOT Í DÚK
- L1.3: INNFELLD LJÓÐ Í DÚK HERBERGI
- L1.4: INNFELLD LJÓÐ INN Á SALERNI (KOMA MEÐ BOXEN)
- L1.5: ÚTANÁLIGGJANDI LJÓÐ FYRIR FRAMAN HERBERGI
- L2: VEGGLJÓÐ, GANGUR
- L2.1: VEGGLJÓÐ, SALERNI
- L3: HANGANGI LJÓÐ VIÐ SPA
- L3.1: HANGANGI LJÓÐ YFIR BAR
- L4: LED LÍNA UNDIR BEKKJUM Í BÚNINGSKLEFUM
- L4.1: LED LÍNA Í INNRÉTTINGAR
- L4.3: LED LJÓÐ VIÐ HEITAN POTT
- L5: KERFISLOFTALAMPI 600x600
- L6: LOFTLAMPI SALERNI
- L6.2: SKRAUTLÝSING, SALUR OG BETRI STOFA
- L6.3: LOFTLJÓÐ GANGUR GISTIHÚS
- L6.3+NL: LOFTLJÓÐ STIGAHÚS GISTIHÚS
- L6.4: SKRAUTLÝSING YFIR STIGA
- L7: LAMPI Í BAK- OG TÆKNIRÝMI L: 1200 mm
- L7.1: LAMPI Í TÆKNIRÝMI L: 600 mm
- L7.2: LAMPI Í TÆKNIRÝMI L: 600, IP65
- L8: GÓFLAMPI. TENGILL TENGÐUR VIÐ ROFALIÐA
- L9: BORDLAMPI
- L10: LED LÍNA Í KÆLI/FRYSTI IP65
- L11: VEGGLJÓÐ GANGUR GISTIHÚS
- L11.1: VEGGLJÓÐ VIÐ RÚM
- L11.2: VEGGLJÓÐ SVÍTUR
- LB1: KASTABRAUT
- LB2: KASTARAR Í KASTARABRAUT
- NL1: MIÐLÆGT NEYÐARLJÓÐ, FLÓTTALEIÐALÝSING, RIMALOFT
- NL2: MIÐLÆGT NEYÐARLJÓÐ, FLÓTTALEIÐALÝSING, Á STEYPT LOFT Í KJALLARA
- NL3: MIÐLÆGT NEYÐARLJÓÐ, SVÆÐISLÝSING, Á STEYPT LOFT Í KJALLARA
- NL4: MIÐLÆGT NEYÐARLJÓÐ, SVÆÐISLÝSING, INNFELT KERFISLOFT
- NL5: MIÐLÆGT NEYÐARLJÓÐ, FLÓTTALEIÐALÝSING, INNFELT Í DÚK
- NL6: MIÐLÆGT NEYÐARLJÓÐ, SVÆÐISLÝSING, Á STEYPT LOFT, TÆKNIRÝMI
- NL7: MIÐLÆGT NEYÐARLJÓÐ, SVÆÐISLÝSING, TÆKNIRÝMI IP65
- NL8: MIÐLÆGT NEYÐARLJÓÐ, SVÆÐISLÝSING, ELDHÚS
- NL9: MIÐLÆGT NEYÐARLJÓÐ, SVÆÐISLÝSING, SALUR HÁ LOFTHÆÐ
- NL10: MIÐLÆGT NEYÐARLJÓÐ, FLÓTTALEIÐALÝSING, INNFELT Í VEGG
- ÚT1: MIÐLÆGT ÚTLJÓÐ, VEGGLJÓÐ, ALMENN RÝMI
- ÚT2: MIÐLÆGT ÚTLJÓÐ, VEGGLJÓÐ, TÆKNIRÝMI
- ÚT3: MIÐLÆGT ÚTLJÓÐ, NIÐURHENG
- ÚT4: MIÐLÆGT ÚTLJÓÐ, FLAGG

## KERLINGARFJÖLL

#### AFSTÖÐUMYND

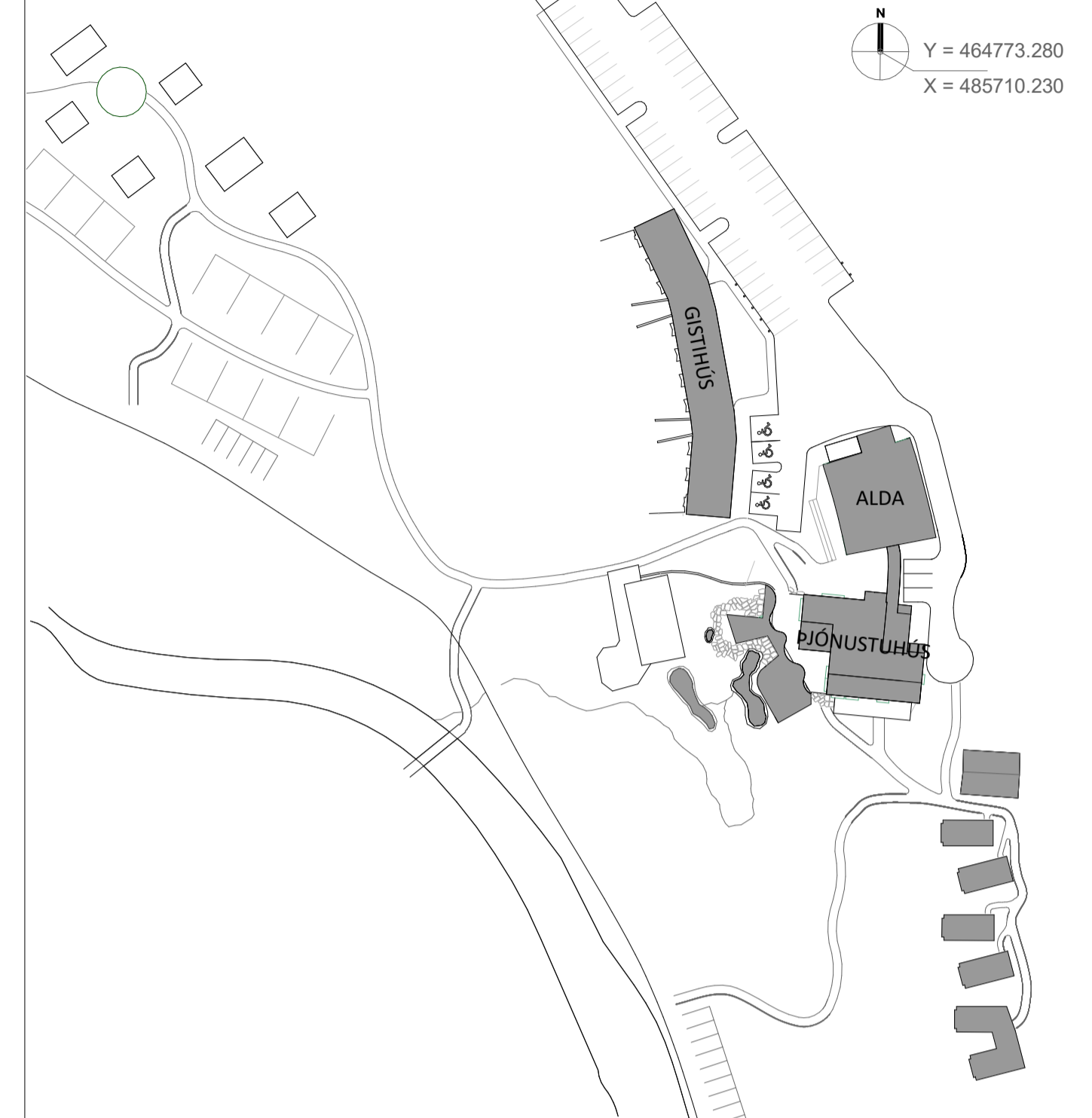

#### LYKILMYND:

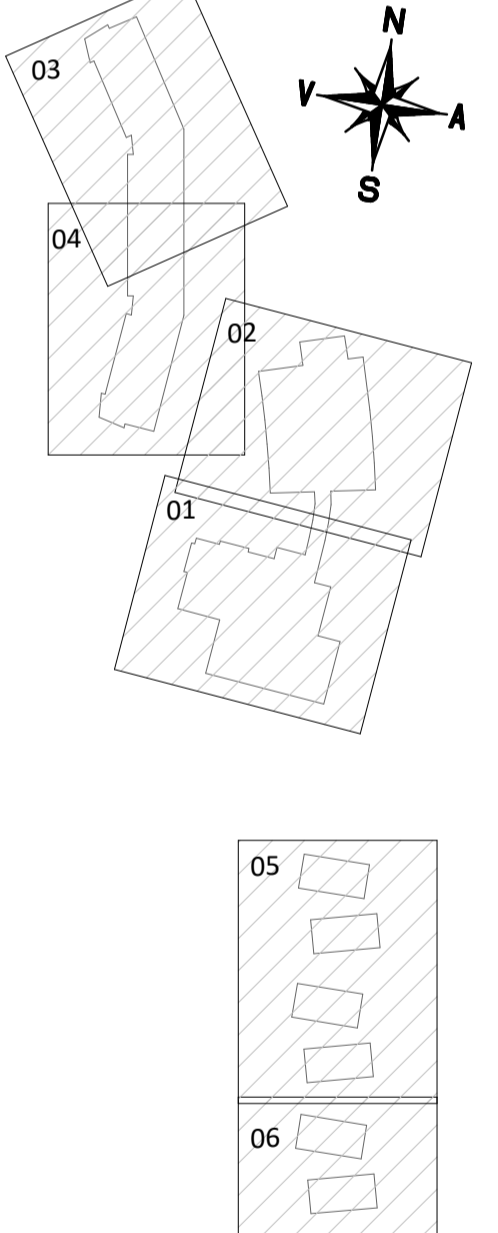

#### KERFISNÚMER OG KERFISHEITI

KERFISNÚMER	RAFLAGNIR
8	LÁGSPENNUKERFI
9	LÝSING
10	SMÁSPENNUKERFI
11	HEIMTAUGAR OG EINLÍNUTEIKNINGAR
12	HÚSTJÓRNUNARKERFI

ÁRITUN HÖNNUNARSTJÓRA: KT.  
SÉRUPPDÁTTUR ER Í SAMRÆMI VIÐ ADALUPPDRETTI.

B 12.07.22 BÓG UPPFÆRD TEIKNING  
A 08.06.22 BÓG UPPFÆRD TEIKNING  
NR. DAGS YFIR. LÝSING

  
HÁLENDISMIDSTÖÐ KERLINGARFJÖLL

RAFLAGNIR  
ALMENNAR SKÝRINGAR

SAMPYKKT: Þor Bjart Samielsson KT. 280787-3029

HÖNNUÐUR	YFIRFARIÐ	DAGS. ÚTG.	DAGS. BREYT.
PBS thb@ferill.is	HFG	07.03.22	12.07.22
MKV. (A1)	VERKNR. 21034	TEIKN. NR. 8-0001	BREYT. B

Ferill ehf. Mörkin 1. 108 Reykjavík Sími: 575 1600 www.ferill.is

**ALMENNAR SKÝRINGAR**

- \*ST: BÚNADUR FESTUR NEDAN Á STEYPT LOFT, SETJA SKAL INNFELDA DÓS OG RÓRALÖGN Á MILLI AD NESTA KAPALSTIGA.
- \*CLT: ÍHLUTIR SEM EKKI VAR GERT RÁÐ FYRIR Í CLT FRAMLEIÐSLU, ADLAGA EÐA ÚTFÆRA ÞARF LAGNALEIÐIR AÐ ÞESSUM ÍHLUTUM.
- \*RL: TENGILL Á ROFALIÐA
- \*JSx.x: JARÐTENGISKINNA FYRIR STÁLGRIND BOXEN SALERNA
- ALLUR BÚNADUR ER INNFELÐUR NEMA ANNAD SÉ TEKID FRAM Á TEIKNINGUM. ÖLL MÁL ERU Í MILLIMETURM [mm].
- ÖLL MÁL ERU MIÐUÐ VÍÐ FULLFRÁGENDIÐ GOLF OG Í MIÐJA DÓS/BÚNADI EÐA ÚR MIÐRI DÓS/BÚNADI Í FULLFRÁGENDINN VEGG.
- ÞAR SEM MERKT ER "DALI REP" Á TEIKNINGU SKAL TENGJA STRENG INN Á DALI REPEATER. LAMPAR MED SÖMU KVEIKINGU ERU GRÚBBADIR SAMAN OG TENGDIR VÍÐ DALI REP.

**LYKILMYND:**

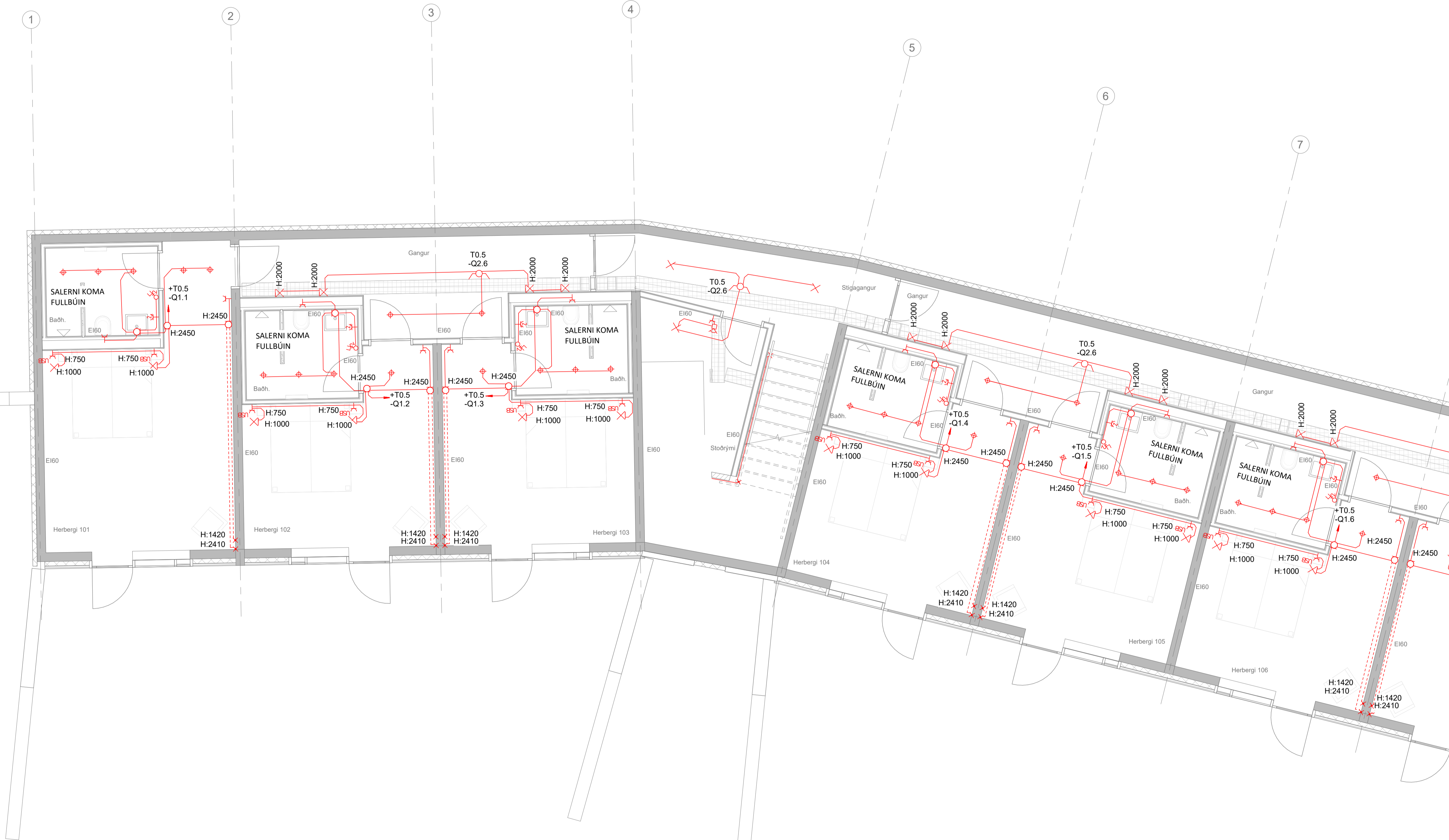
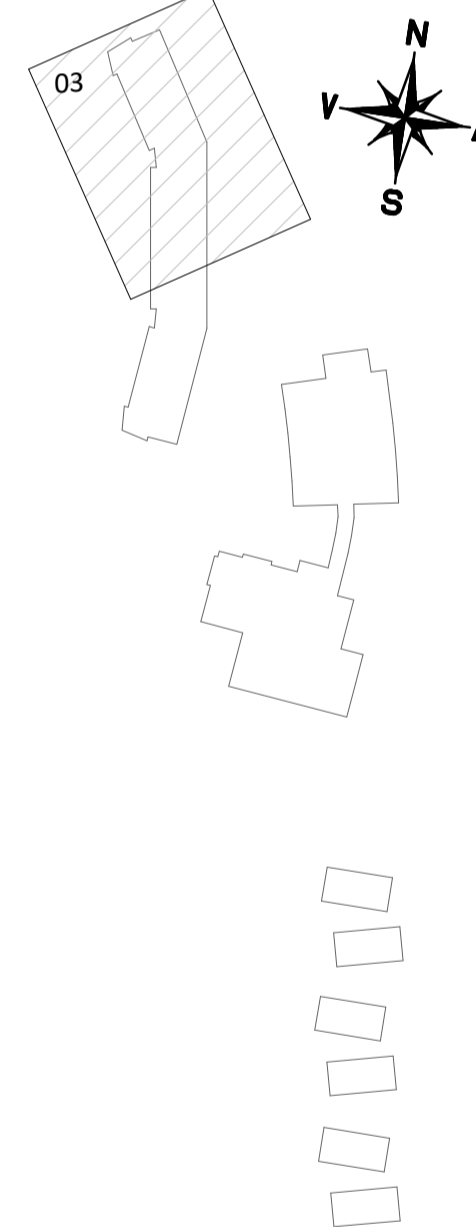

A 12.07.22 BÓG UPPFÆRD TEIKNING  
NR. DAGS YFIRF. LÝSING



ALMENNAR RAFLAGNIR Í LOFTI  
JARÐHÆÐ  
GRUNNMYND

SAMÞYKKT: Þóe Björk Samúelsson KT. 280787-3029

HÖNNUÐUR	YFIRFARID	DAGS. ÚTG.	DAGS. BREYT.
PBS	thb@ferill.is	AG	05.07.22
MKV. (A1)	VERKNR.	TEIKNR.	BREYT.
1 : 50	21034	8-1003	A

Ferill ehf. Mörkin 1. 108 Reykjavík Sími: 575 1600 www.ferill.is

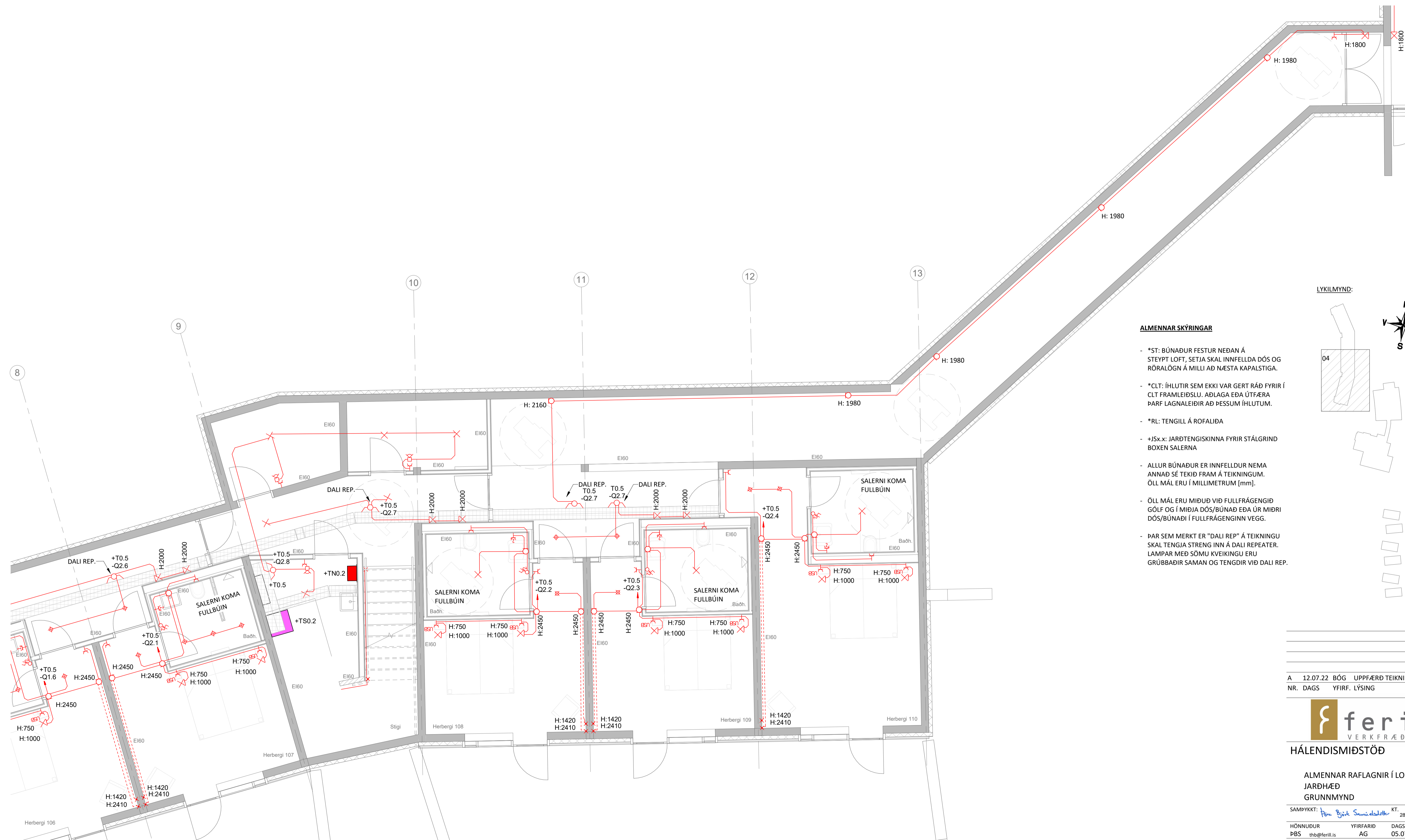

LYKILMYND:

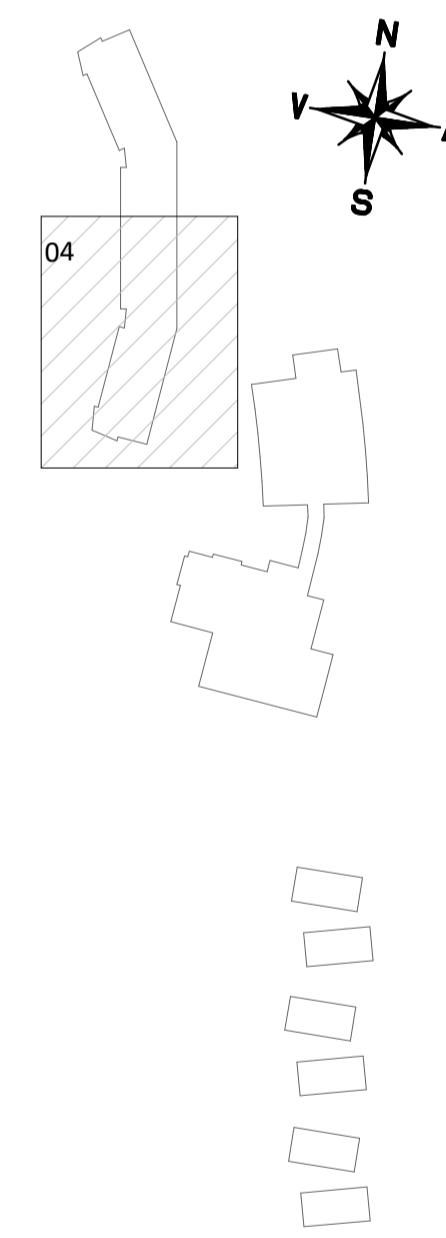

ALMENNAR SKÝRINGAR

- \*ST: BÚNAÐUR FESTUR NEDAN Á STEYPT LOFT, SETJA SKAL INNFELDA DÓS OG RÓRALÖGN Á MILLI AÐ NÆSTA KAPALSTIGA.
- \*CLT: ÍHLUTIR SEM EKKI VAR GERT RÁÐ FYRIR Í CLT FRAMLEIÐSLU. AÐLAGA EÐA ÚTFÆRA ÞARF LAGNALEIÐIR AÐ ÞESSUM ÍHLUTUM.
- \*RL: TENGILL Á ROFALÍÐA
- +JSx.x: JARÐTENGISKINNA FYRIR STÁLGRIND BOXEN SALERNA
- ALLUR BÚNAÐUR ER INNFELÐUR NEMA ANNAD SÉ TEKID FRAM Á TEIKNINGUM. ÖLL MÁL ERU Í MILLIMETRUM [mm].
- ÖLL MÁL ERU MIÐUÐ VÍÐ FULLFRÁGENDIÐ GÓLF OG Í MIÐJA DÓS/BÚNAÐ EÐA ÚR MIÐRI DÓS/BÚNAÐI Í FULLFRÁGENDINN VEGG.
- ÞAR SEM MERKT ER "DALI REP" Á TEIKNINGU SKAL TENGJA STRENG INN Á DALI REPEATER. LAMPAR MEÐ SÖMU KVEIKINGU ERU GRÚBBADIR SAMAN OG TENGDIR VÍÐ DALI REP.

A	12.07.22	BÓG	UPPFÆRD TEIKNING
NR.	DAGS	YFIRF.	LÝSING

**ferill**  
VERKFRÆÐISTOFA  
HÁLENDISMIÐSTÖÐ KERLINGARFJÖLL

ALMENNAR RAFLAGNIR Í LOFTI  
JARÐHÆÐ  
GRUNNMYND

SAMÞYKKT: *Þor Björk Samúelsson* KT. 280787-3029

HÖNNUÐUR	YFIRFARID	DAGS. ÚTG.	DAGS. BREYT.
PBS thb@ferill.is	AG	05.07.22	12.07.22
MKV. (A1)	VERKNR.	TEIKN. NR.	BREYT.
1 : 50	21034	8-1004	A

Ferill ehf. Mörkin 1. 108 Reykjavík Sími: 575 1600 www.ferill.is

**ALMENNAR SKÝRINGAR**

- \*ST: BÚNAÐUR FESTUR NEDAN Á STEYPT LOFT, SETJA SKAL INNFELDA DÓS OG RÓRALÖGN Á MILLI AD NÆSTA KAPALSTIGA.
- \*CLT: ÍHLUTIR SEM EKKI VAR GERT RÁÐ FYRIR Í CLT FRAMLEIÐSLU, ADLAGA EÐA ÚTFÆRA ÞARF LAGNALEIÐIR AÐ ÞESSUM ÍHLUTUM.
- \*RL: TENGILL Á ROFALIÐA
- +JSx.x: JARÐTENGISKINNA FYRIR STÁLGRIND BOXEN SALERNA
- ALLUR BÚNAÐUR ER INNFELÐUR NEMA ANNAD SÉ TEKID FRAM Á TEIKNINGUM. ÖLL MÁL ERU Í MILLIMETRUM [mm].
- ÖLL MÁL ERU MIÐJÐ VÍÐ FULLFRÁGENDI GÓLF OG Í MIÐJA DÓS/BÚNAÐ EÐA ÚR MIÐRI DÓS/BÚNAÐI Í FULLFRÁGENDINN VEGG.
- ÞAR SEM MERKT ER "DALI REP" Á TEIKNINGU SKAL TENGJA STRENG INN Á DALI REPEATER. LAMPAR MEÐ SÖMU KVEIKINGU ERU GRÚBBADIR SAMAN OG TENGDIR VÍÐ DALI REP.

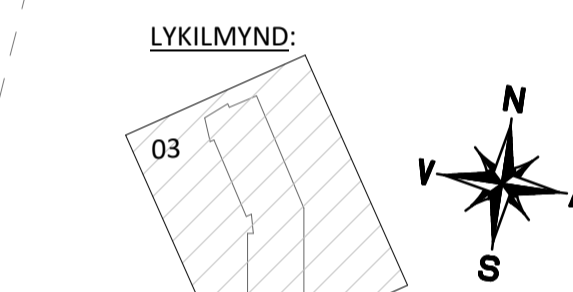
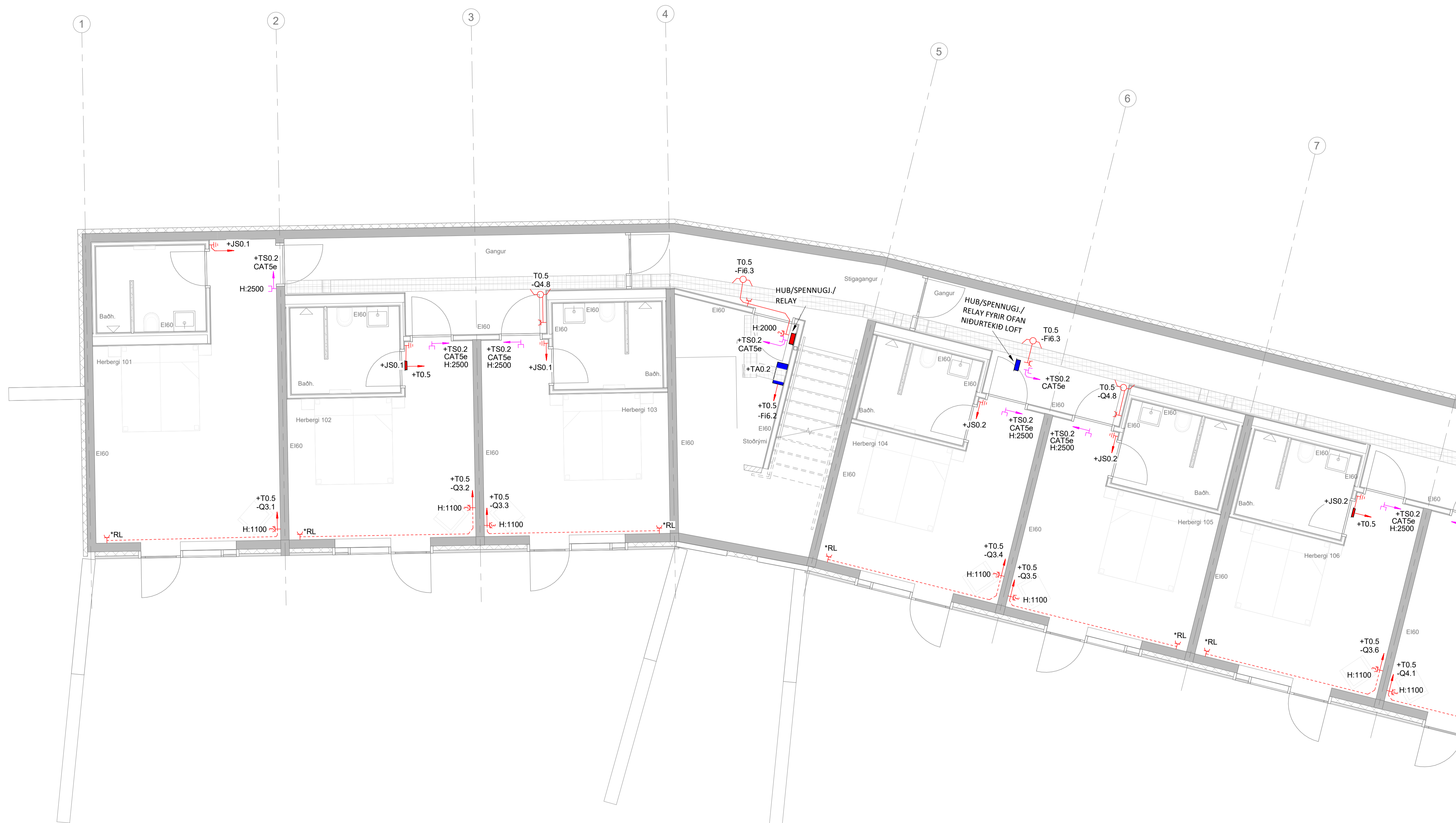

A 12.07.22 BÓG UPPFÆRD TEIKNING  
NR. DAGS YFIRF. LÝSING



ALM. RAFLAGNIR Í VEGGIUM OG GÓLFI  
JARÐHÆÐ  
GRUNNMYND

SAMÞYKKT: Þor Björt Samielsson KT. 280787-3029

HÖNNUÐUR	YFIRFARID	DAGS. ÚTG.	DAGS. BREYT.
PBS thb@ferill.is	AG	05.07.22	12.07.22
MKV. (A1)	VERKNR.	TEIKN. NR.	BREYT.
1 : 50	21034	8-1023	A

Ferill ehf. Mörkin 1. 108 Reykjavík Sími: 575 1600 www.ferill.is

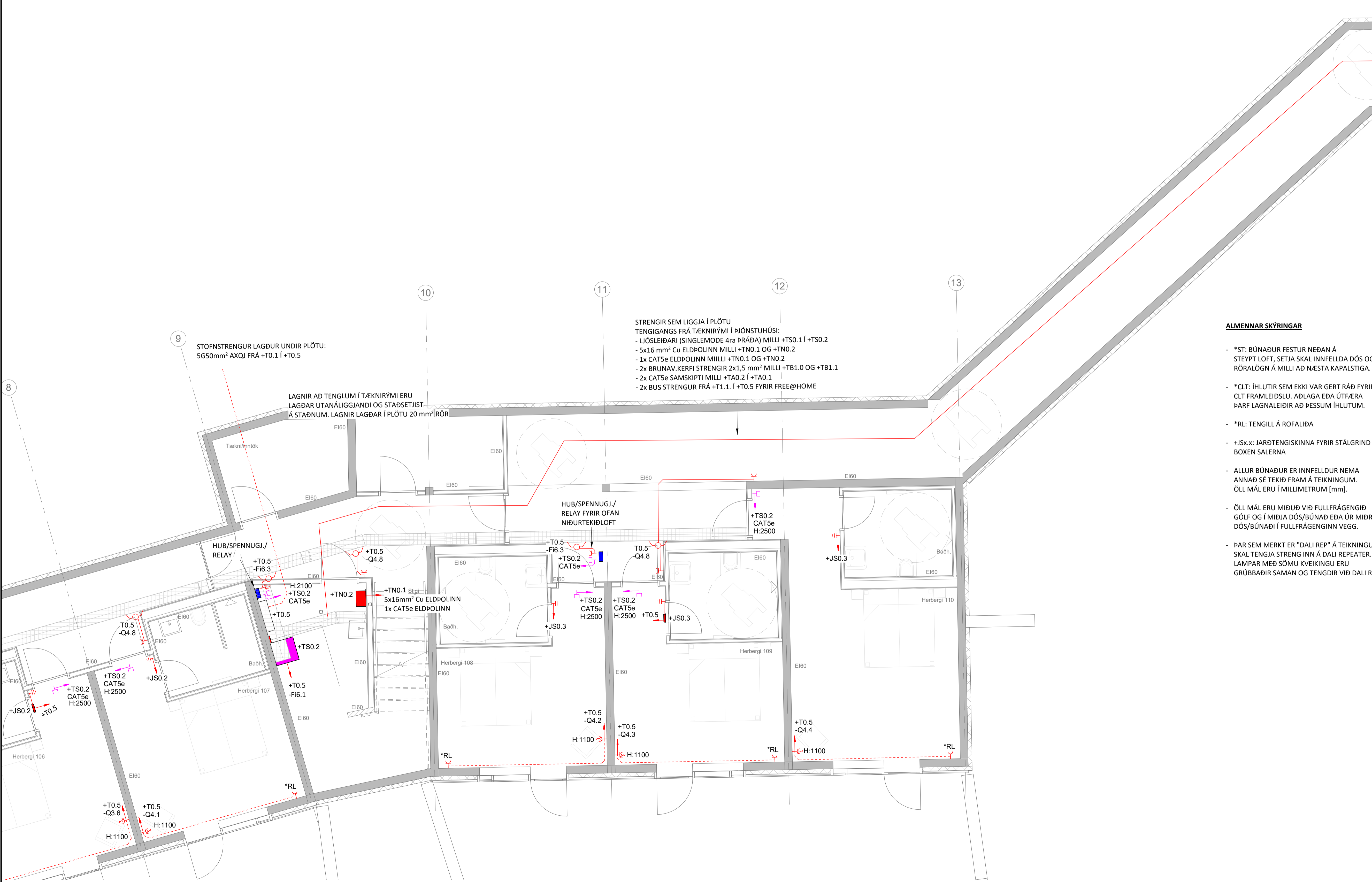

STRENGIR SEM LIGGJA Í PLÖTU  
TENGINGANGS FRÁ TÆKNIRYMI Í ÞJÓNSTUHÚSI:  
- LIÓSLÉIDARI (SINGLEMODE 4ra PRÁÐA) MILLI +TS0.1 Í +TS0.2  
- 5x16 mm<sup>2</sup> Cu ELDPOLINN MILLI +TN0.1 OG +TN0.2  
- 1x CAT5e ELDPOLINN MILLI +TN0.1 OG +TN0.2  
- 2x BRUNAV.KERFI STRENGIR 2x1,5 mm<sup>2</sup> MILLI +TB1.0 OG +TB1.1  
- 2x CAT5e SAMSKIPTI MILLI +TA0.2 Í +TA0.1  
- 2x BUS STRENGUR FRÁ +T1.1. Í +T0.5 FYRIR FREE@HOME

STOFNSTRENGUR LAGÐUR UNDIR PLÖTU:  
5G50mm<sup>2</sup> AXQJ FRÁ +T0.1 Í +T0.5

LAGNIR AÐ TENGLUM Í TÆKNIRYMI ERU  
LAGÐAR UTANÁLIGGJANDI OG STAÐSETJIST  
Á STAÐNUM. LAGNIR LAGÐAR Í PLÖTU 20 mm<sup>2</sup> IRÖR

**ALMENNAR SKÝRINGAR**

- \*ST: BÚNAÐUR FESTUR NEDAN Á STEYPT LOFT, SETJA SKAL INNFELDA DÓS OG RÓRALÖGN Á MILLI AÐ NÆSTA KAPALSTIGA.
- \*CLT: ÍHLUTIR SEM EKKI VAR GERT RÁÐ FYRIR Í CLT FRAMLÉISLU. AÐLAGA EÐA ÚTFÆRA ÞARF LAGNALEIDIR AÐ ÞESSUM ÍHLUTUM.
- \*RL: TENGILL Á ROFALIDA
- +JSx.x: JARÐTENGISKINNA FYRIR STÁLGRIND BOXEN SALERNA
- ALLUR BÚNAÐUR ER INNFELDUR NEMA ANNAD SÉ TEKID FRAM Á TEIKNINGUM. ÖLL MÁL ERU Í MILLIMETRUM [mm].
- ÖLL MÁL ERU MIÐUÐ VÍÐ FULLFRÁGENGID GÓLF OG Í MIÐJA DÓS/BÚNAÐ EÐA ÚR MIÐRI DÓS/BÚNAÐI Í FULLFRÁGENGINN VEGG.
- ÞAR SEM MERKT ER "DALI REP" Á TEIKNINGU SKAL TENGJA STRENG INN Á DALI REPEATER. LAMPAR MED SÖMU KVEIKINGU ERU GRÚBBADIR SAMAN OG TENGDIR VÍÐ DALI REP.

**LYKILMYND:**

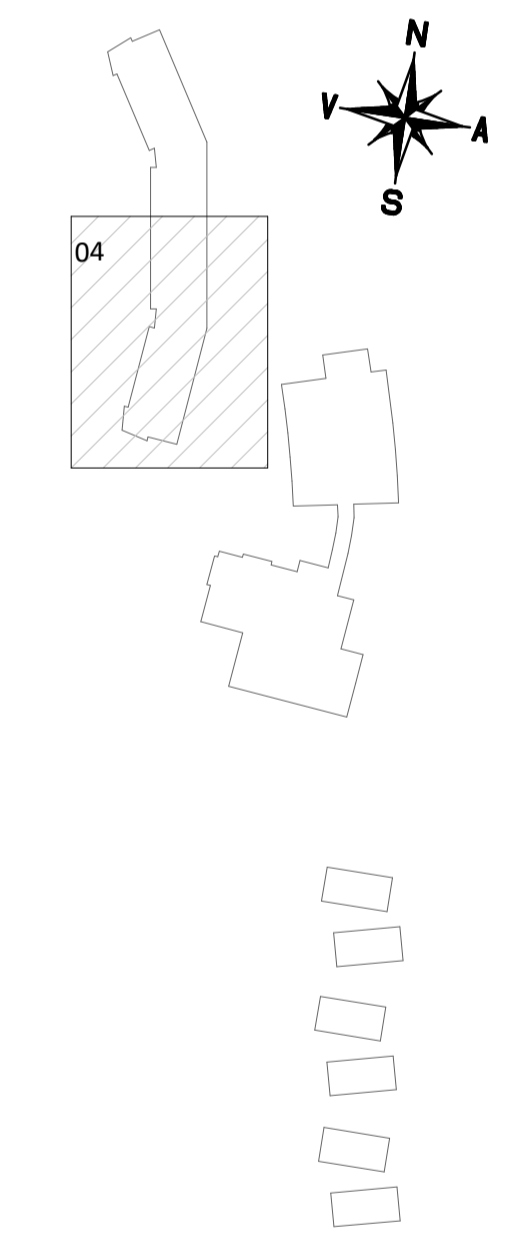

A	12.07.22	BÓG	UPPFÆRD TEIKNING
NR.	DAGS	YFIRF.	LÝSING

**ferill**  
VERKFRÆDISTOFA  
HÁLENDISMIÐSTÖÐ KERLINGARFJÖLL

ALM. RAFLAGNIR Í VEGGJUM OG GÓLFI  
JARÐHÆÐ  
GRUNNMYND

SAMÞYKKT: *Þor Björt Samieladóttir* KT. 280787-3029

HÖNNUÐUR	YFIRFARID	DAGS. ÚTG.	DAGS. BREYTT.
PBS	thb@ferill.is	AG	05.07.22
MKV. (A1)	VERKNR.	TEIKN. NR.	BREYTT.
1 : 50	21034	8-1024	A

Ferill ehf. Mörkin 1, 108 Reykjavík Sími: 575 1600 www.ferill.is

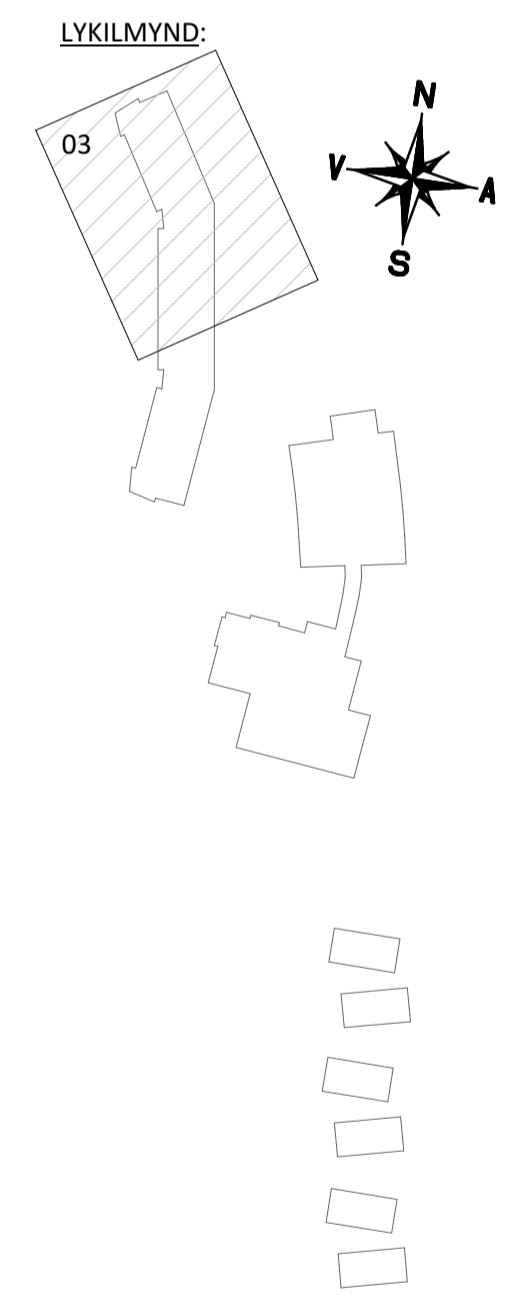
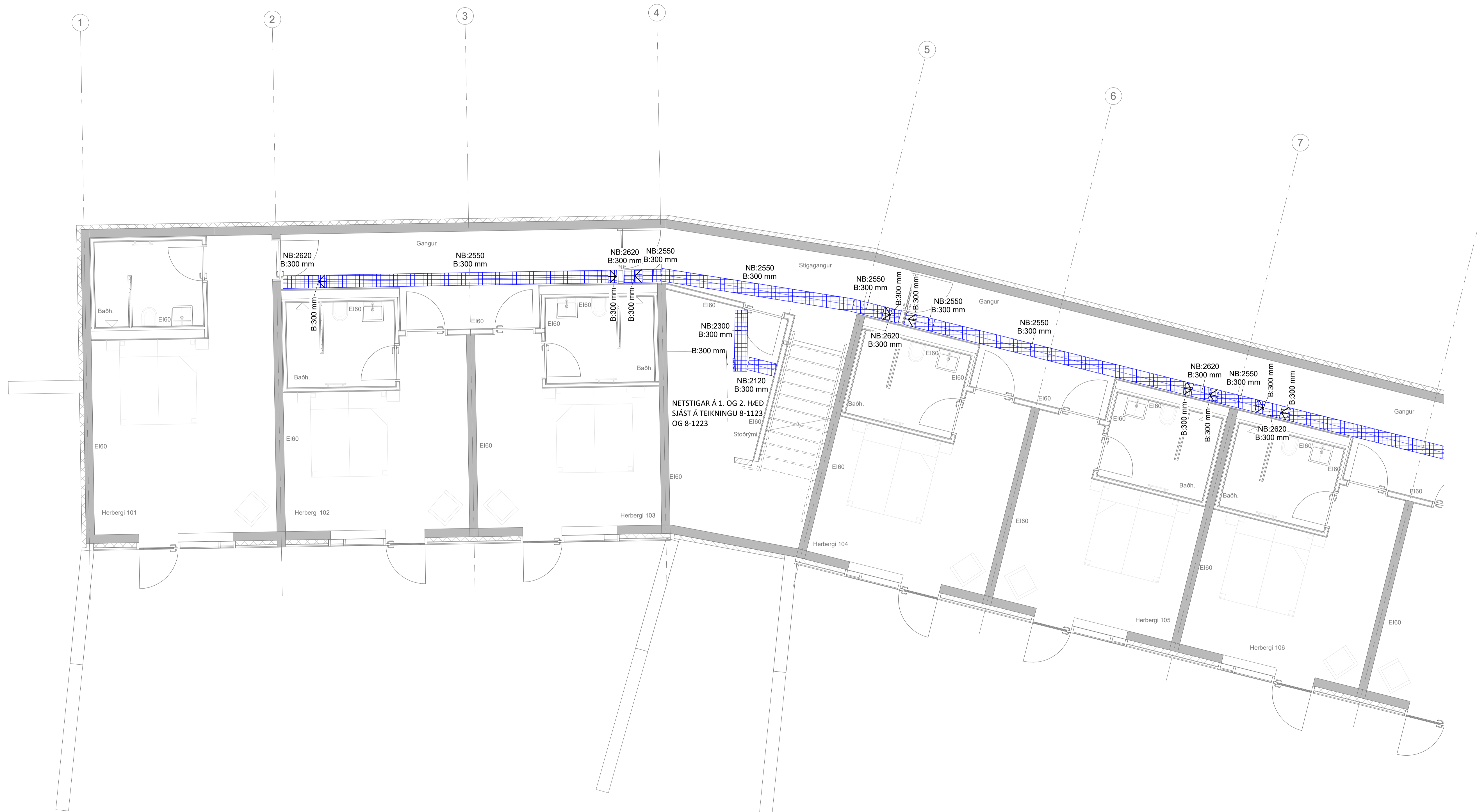

A	12.07.22	BÓG	UPPFÆRD TEIKNING
NR.	DAGS	YFIRF.	LÝSING

**ferill**  
VERKFRÆÐISTOFA

HÁLENDISMIÐSTÖÐ KERLINGARFJÖLL

LAGNALEIÐIR  
JARÐHÆÐ  
GRUNNMYND

SAMÞYKKT: Þótt Björt Samieladóttir KT. 280787-3029

HÖNNUÐUR	YFIRFARID	DAGS. ÚTG.	DAGS. BREYT.
PBS	thb@ferill.is	AG	05.07.22
MKV. (A1)	VERKNR.	TEIKN. NR.	BREYT.
1 : 50	21034	8-1043	A

Ferill ehf. Mörkin 1. 108 Reykjavík Sími: 575 1600 www.ferill.is

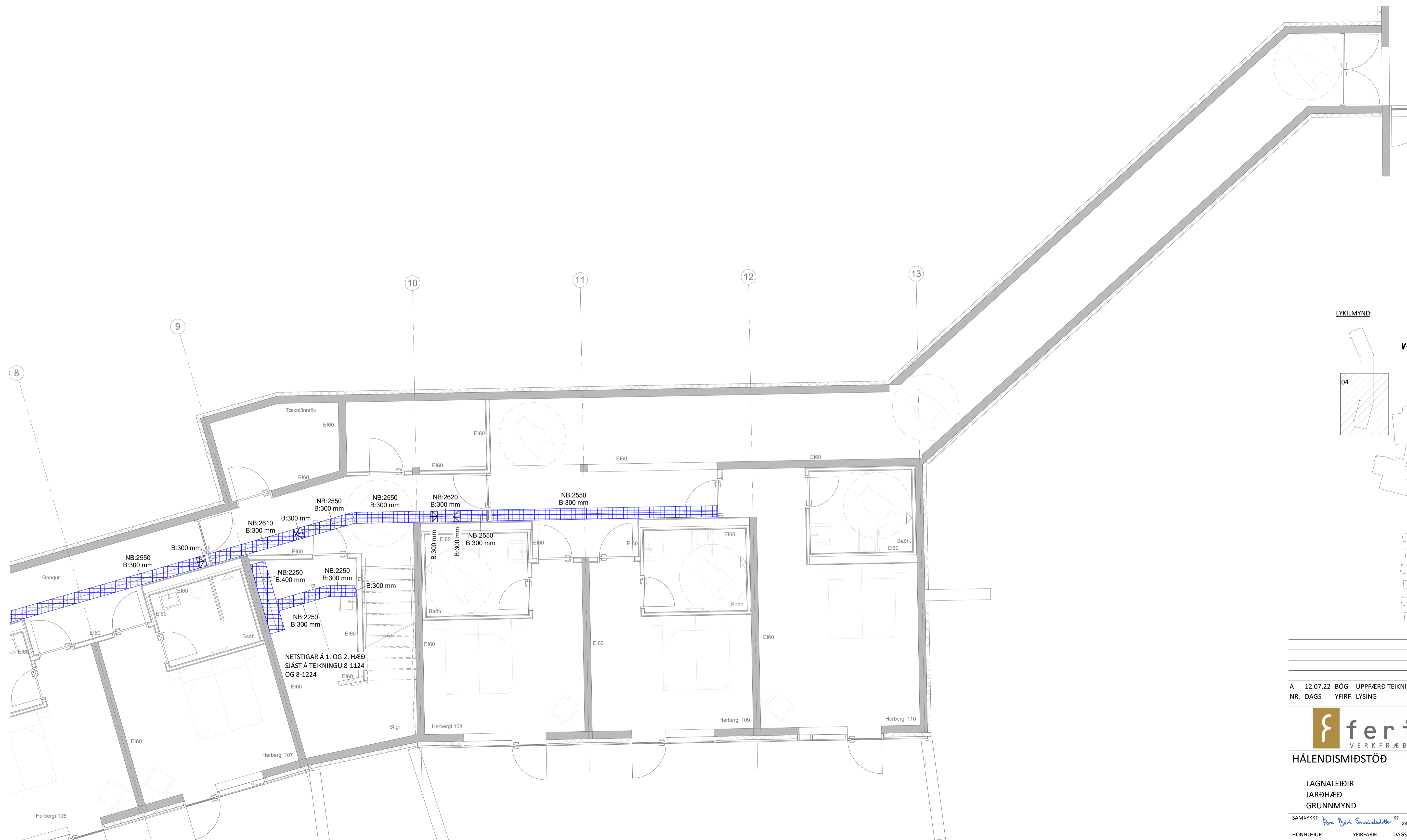

LYKILMYND:

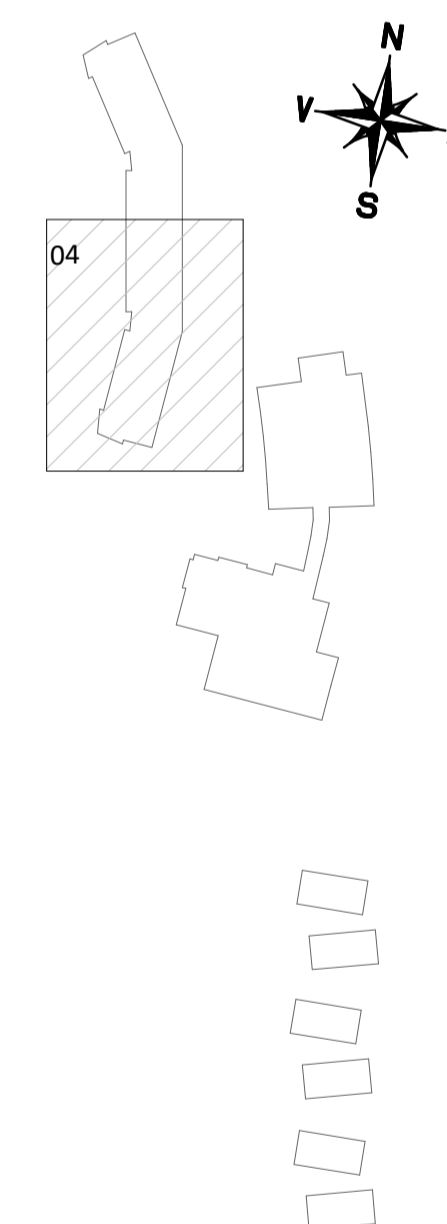

A	12.07.22	BÓG	UPPFÆRD TEIKNING
NR.	DAGS	YFIRF.	LÝSING

**ferill**  
VERKFRÆÐISTOFA  
HÁLENDISMIÐSTÖÐ KERLINGARFJÓLL

LAGNALEIÐIR  
JARÐHÆÐ  
GRUNNMYND

SAMÞYKKT: *Pón Björt Samiðeldstær* KT. 280787-3029

HÖNNUÐUR	YFIRFARID	DAGS. ÚTG.	DAGS. BREYT.
PBS	thb@ferill.is	AG	05.07.22
MKV. (A1)	VERKNR.	TEIKN. NR.	BREYT.
1 : 50	21034	8-1044	A

ÁRITUN HÖNNUNARSTJÓRA: KT.  
SÉRUPPDÁTTUR ER Í SAMRÆMI VID ADALUPPDÆTTI.

**ALMENNAR SKÝRINGAR**

- ÖLL RÖR SEM LÖGD ERU Í JARÐVEGI ERU PEH.
- SETJA SKAL PEH RÖR ÞEGAR GÖNGUSTÍGAR, VEGUR EÐA BÍLASTÆÐI ERU ÞVERUÐ.
- CAT OG BRUNAV. KERFIS STRENGIR SEM LIGGJA FRÁ TÆKNIRYMI Í ÞJÓNSTUHÚSI SKULU LAGÐIR Í PEH RÖR.

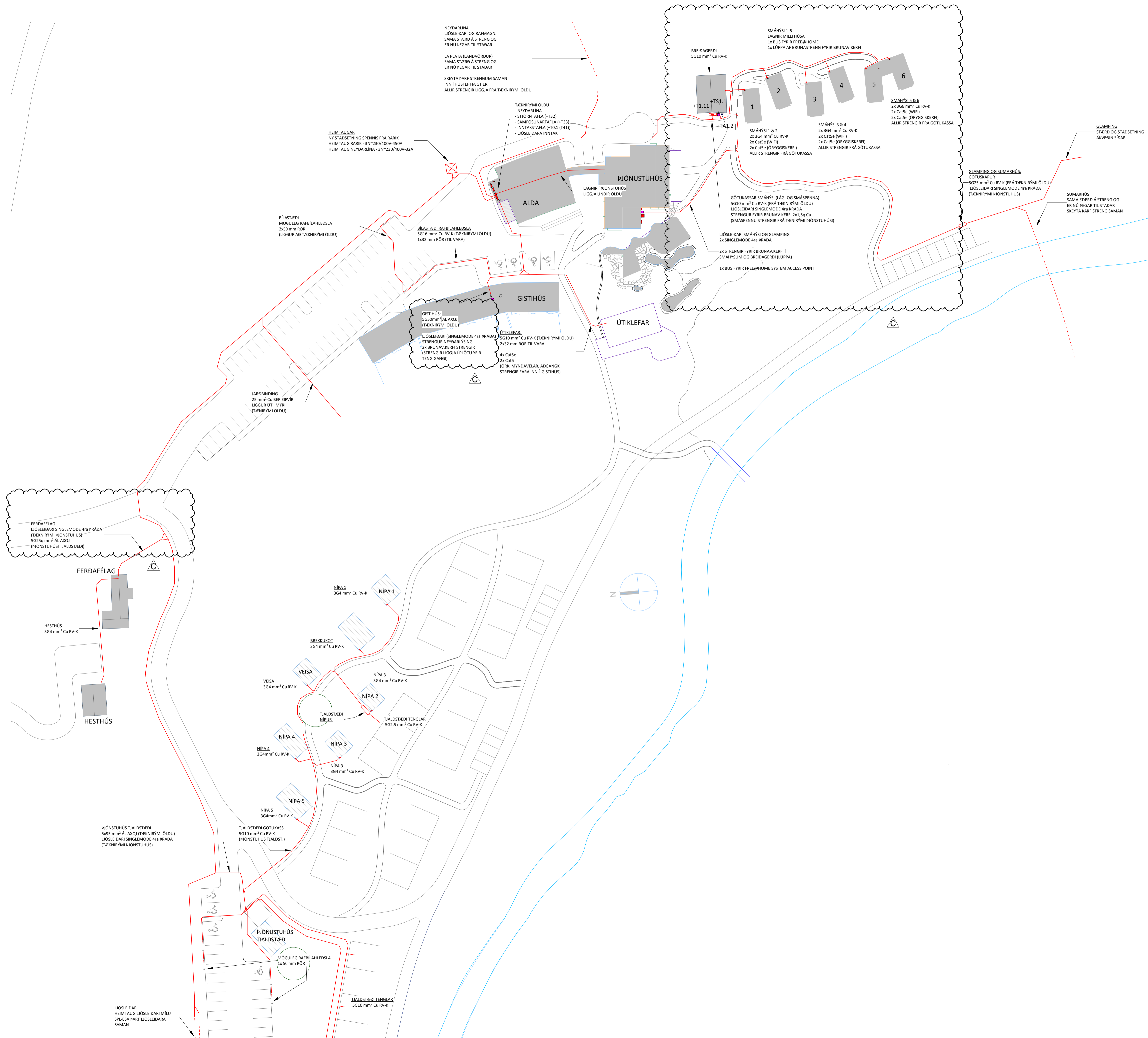

C	12.07.22	BÓG	UPPFÆRD TEIKNING
B	13.06.22	HFG	UPPFÆRD TEIKNING
A	07.06.22	BÓG	UPPFÆRD OG BREYTT TEIKNING
NR.	DAGS	YFIRF.	LÝSING

**ferill**  
VERKFRÆDISTOFA

HÁLENDISMIÐSTÖÐ KERLINGARFJÖLL

RAFLAGNIR Í LÖB  
AFSTÖÐUMYND  
HLUTI 1 AF 2

SAMÞYKKT: Þor Björt Samielsson KT. 280787-3029

HÖNNUDUR	YFIRFARID	DAGS. ÚTG.	DAGS. BREYT.
PBS	thb@ferill.is	BÓG	28.09.21 12.07.22
MKV. (A1)	VERKNR.	TEIKN. NR.	BREYT.
1:500	21034	8-1090	C

Ferill ehf. Mörkin 1, 108 Reykjavík Sími: 575 1600 www.ferill.is



**ALMENNAR SKÝRINGAR**

- \*ST: BÚNAÐUR FESTUR NEDAN Á STEYPT LOFT, SETJA SKAL INNFELDA DÓS OG RÓRALÖGN Á MILLI AD NÆSTA KAPALSTIGA.
- \*CLT: ÍHLUTIR SEM EKKI VAR GERT RÁÐ FYRIR Í CLT FRAMLEIÐSLU. ADLAGA EÐA ÚTFÆRA ÞARF LAGNALEIÐIR AÐ ÞESSUM ÍHLUTUM.
- \*RL: TENGILL Á ROFALIÐA
- \*JSx.x: JARÐTENGISKINNA FYRIR STÁLGRIND BOXEN SALERNA
- ALLUR BÚNAÐUR ER INNFELÐUR NEMA ANNAD SÉ TEKIÐ FRAM Á TEIKNINGUM. ÖLL MÁL ERU Í MILLIMETURUM [mm].
- ÖLL MÁL ERU MIÐUÐ VÍÐ FULLFRÁGENDIÐ GOLF OG Í MIÐJA DÓS/BÚNAÐ EÐA ÚR MIÐRI DÓS/BÚNAÐI Í FULLFRÁGENDINN VEGG.
- ÞAR SEM MERKT ER "DALI REP" Á TEIKNINGU SKAL TENGJA STRENG INN Á DALI REPEATER. LAMPAR MED SÖMU KVEIKINGU ERU GRÚBBADIR SAMAN OG TENGDIR VÍÐ DALI REP.

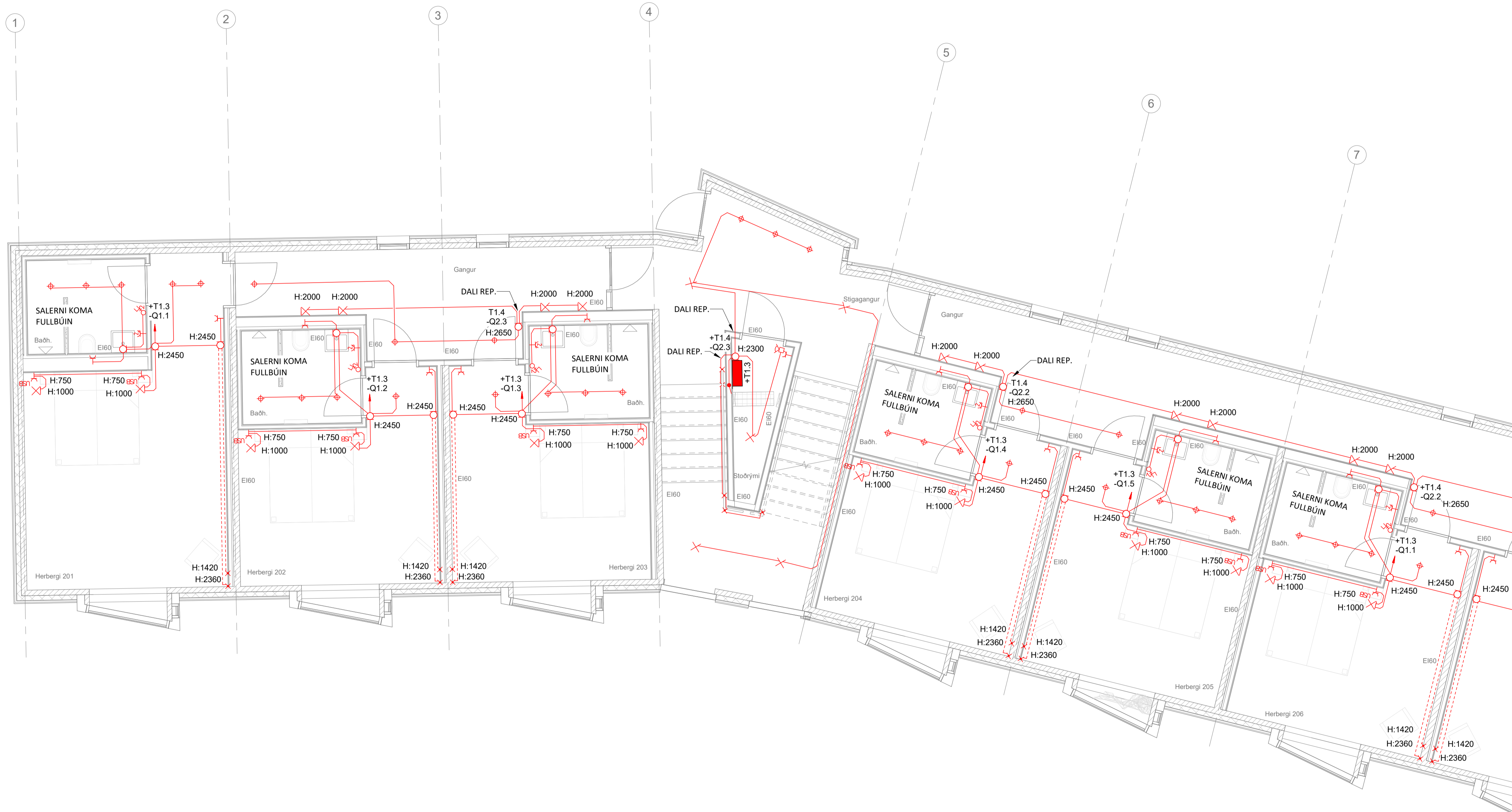

**LYKILMYND:**

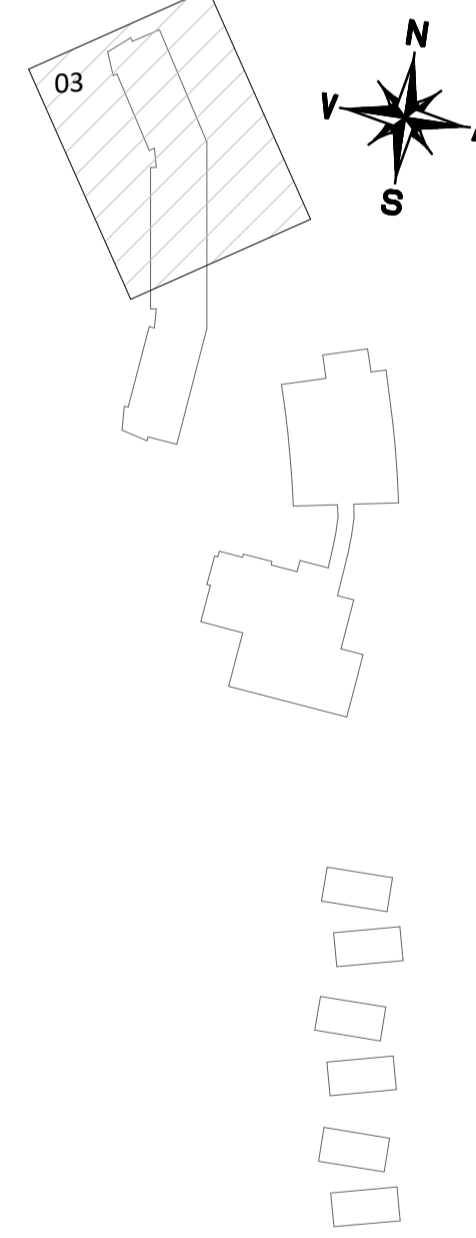

H:1000

A 12.07.22 BÓG UPPFÆRD TEIKNING  
NR. DAGS YFIR. LÝSING



HÁLENDISMIÐSTÖÐ KERLINGARFJÖLL

ALMENNAR RAFLAGNIR Í LOFTI  
1.HÆÐ  
GRUNNMYND

SAMÞYKKT: Þóroddur Samúelsson KT. 280787-3029

HÖNNUÐUR	YFIRFARID	DAGS. ÚTG.	DAGS. BREYT.
PBS thb@ferill.is	AG	05.07.22	12.07.22
MKV. (A1)	VERKNR.	TEIKN. NR.	BREYT.
1:50	21034	8-1103	A

**ALMENNAR SKÝRINGAR**

- \*ST: BÚNAÐUR FESTUR NEDAN Á STEYPT LOFT, SETJA SKAL INNFEÐLA DÓS OG RÓRALÖGN Á MILLI AD NÆSTA KAPALSTIGA.
- \*CLT: ÍHLUTIR SEM EKKI VAR GERT RÁÐ FYRIR Í CLT FRAMLEIÐSLU. ADLAGA EÐA ÚTFÆRA ÞARF LAGNALEIÐIR AÐ ÞESSUM ÍHLUTUM.
- \*RL: TENGILL Á ROFALIÐA
- \*JSx.x: JARÐTENGISKINNA FYRIR STÁLGRIND BOXEN SALERNA
- ALLUR BÚNAÐUR ER INNFEÐUR NEMA ANNAD SÉ TEKIÐ FRAM Á TEIKNINGUM. ÖLL MÁL ERU Í MILLIMETRUM [mm].
- ÖLL MÁL ERU MIÐUÐ VÍÐ FULLFRÁGENDI GÓLF OG Í MIÐJA DÓS/BÚNAÐ EÐA ÚR MIÐRI DÓS/BÚNAÐI Í FULLFRÁGENDINN VEGG.
- ÞAR SEM MERKT ER "DALI REP" Á TEIKNINGU SKAL TENGJA STRENG INN Á DALI REPEATER. LAMPAR MEÐ SÖMU KVEIKINGU ERU GRÚBBADIR SAMAN OG TENGDIR VÍÐ DALI REP.

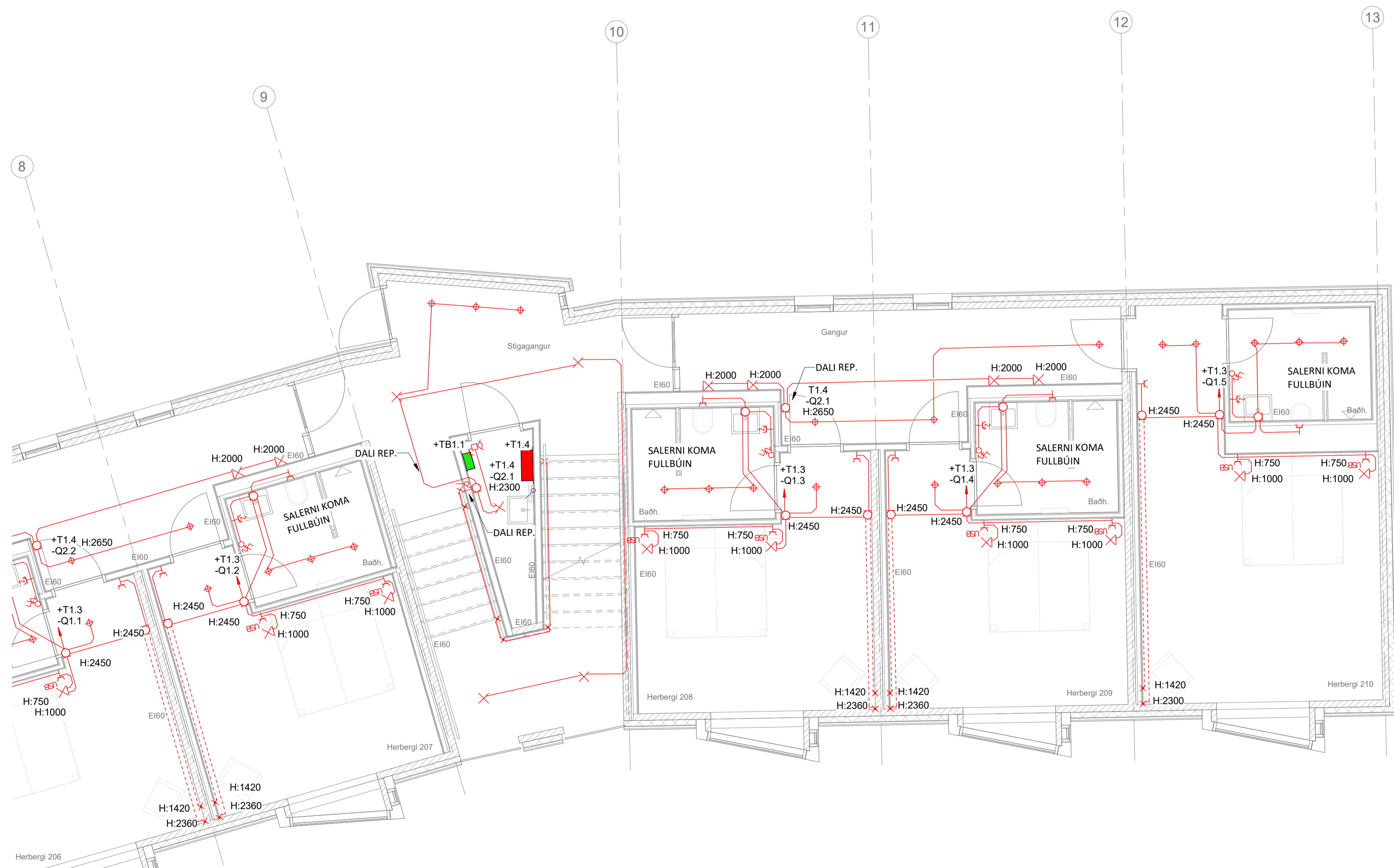
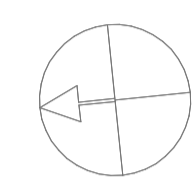

**LYKILMYND:**

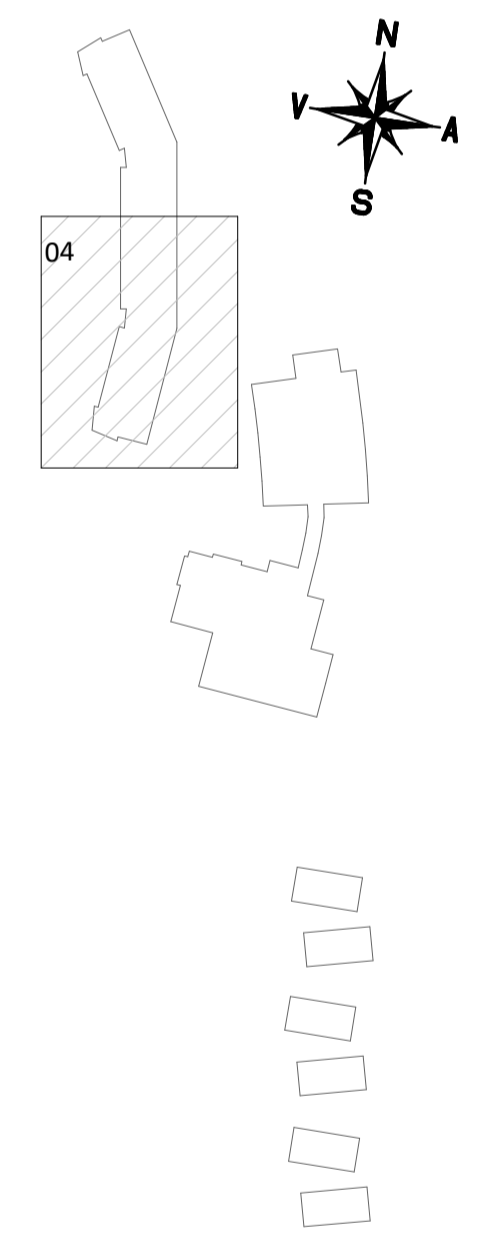

A 12.07.22 BÓG UPPFÆRD TEIKNING  
NR. DAGS YRIF. LÝSING



ALMENNAR RAFLAGNIR Í LOFTI  
1.HÆÐ  
GRUNNMYND

SAMÞYKKT: <i>Þor Björt Samúelsson</i>	KT.	280787-3029	
HÖNNUÐUR	YRIFARÍÐ	DAGS. ÚTG.	DAGS. BREYT.
PBS thb@ferill.is	AG	05.07.22	12.07.22
MKV. (A1)	VERKNR.	TEIKN. NR.	BREYT.
1:50	21034	8-1104	A
Ferill ehf. Mörkin 1. 108 Reykjavík Sími: 575 1600 www.ferill.is			

**ALMENNAR SKÝRINGAR**

- SMÁHÝSI ERU Á TVEIMUR PÖLLUM. LAMPAR Í ÞREPI ERU HÆÐARSETTIR MIÐAÐ VID EFRI PALL. FARA SKAL EFTIR TEIKNINGUM ARKITEKTA SEM SÝNIR NÁKVÆMA STAÐSETNINGU LIÓSA.
- HÆÐ GREINATÖFLU SÉST Á TEIKNINGUM ARKITEKTA, TAFLAN ER INNFELD Í INNRÉTTINGU OG ÞARF ÞVI HÆÐ OG STAÐSETNING TÖFLU AÐ VERA EINS OG ÚTLITSTEIKNINGUM ARKITEKTA.
- STAÐSETNING LED LIÓSA Í INNRÉTTINGUM SÉST Á INNRÉTTINGA TEIKNINGUM ARKITEKTA.

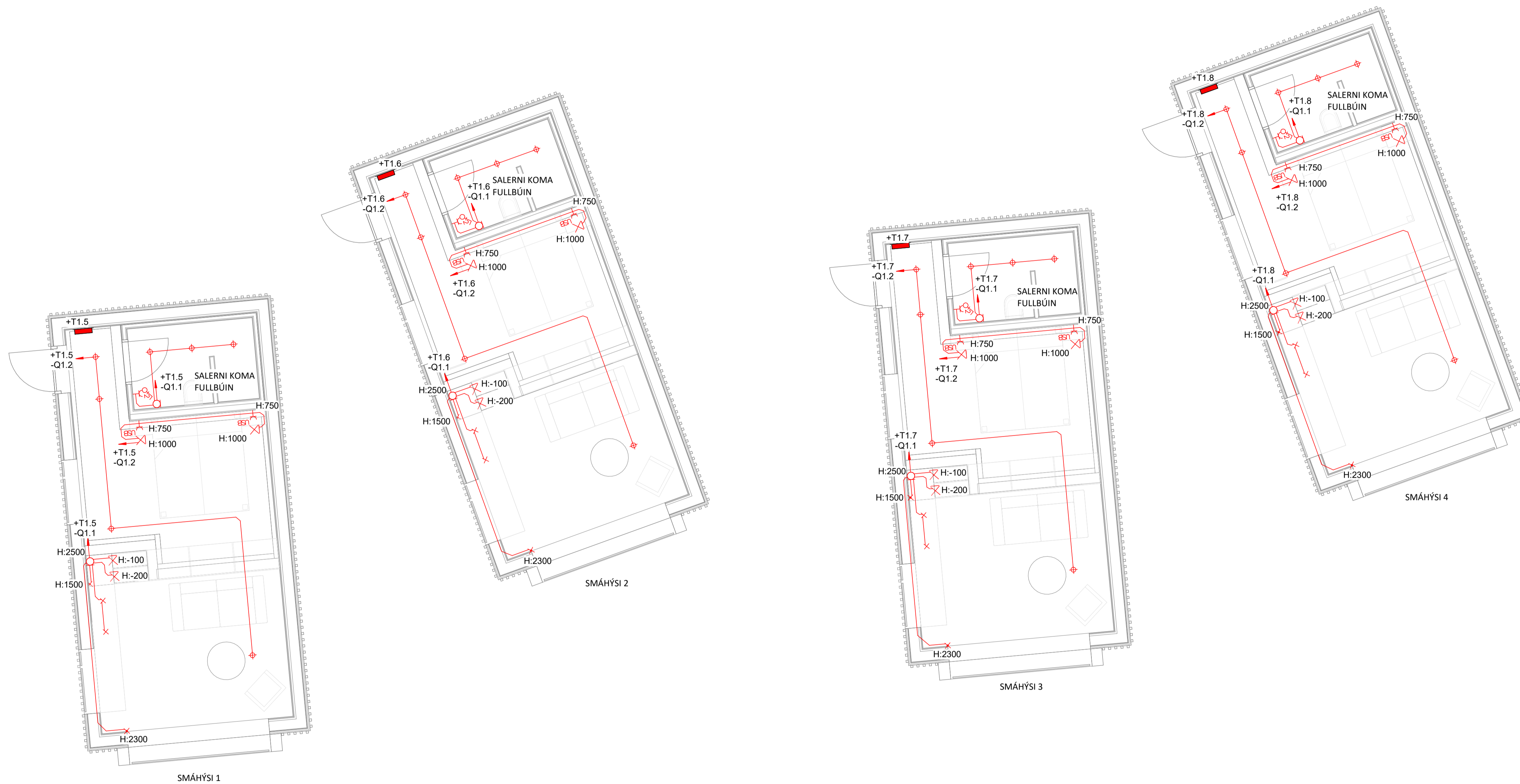

NR. DAGS YFIR. LÝSING



ALMENNAR RAFLAGNIR Í LOFTI  
1.HÆÐ  
GRUNNMYND

SAMÞYKKT: Þóro Björt Samieladóttir KT. 280787-3029

HÖNNUÐUR	YFIRFARID	DAGS. ÚTG.	DAGS. BREYT.
PBS thb@ferill.is	HFG	12.07.22	
MKV. (A1)	VERKNR.	TEIKN. NR.	BREYT.
1 : 50	21034	8-1105	

**ALMENNAR SKÝRINGAR**

- SMÁHÝSI ERU Á TVEIMUR PÖLLUM. LAMPAR Í PREPI ERU HÆÐARSETTIR MIÐAÐ VÍÐ EFRI PALL. FARA SKAL EFTIR TEIKNINGUM ARKITEKTA SEM SÝNIR NÁKVÆMA STAÐSETNINGU LIÓSA.
- HÆÐ GREINATÖFLU SÉST Á TEIKNINGUM ARKITEKTA, TAFLAN ER INNFELÐ Í INNRÉTTINGU OG ÞARF ÞVÍ HÆÐ OG STAÐSETNING TÖFLU AÐ VERA EINS OG ÚTLITSTEIKNINGUM ARKITEKTA.
- STAÐSETNING LED LIÓSA Í INNRÉTTINGUM SÉST Á INNRÉTTINGA TEIKNINGUM ARKITEKTA.



**LYKILMYND:**

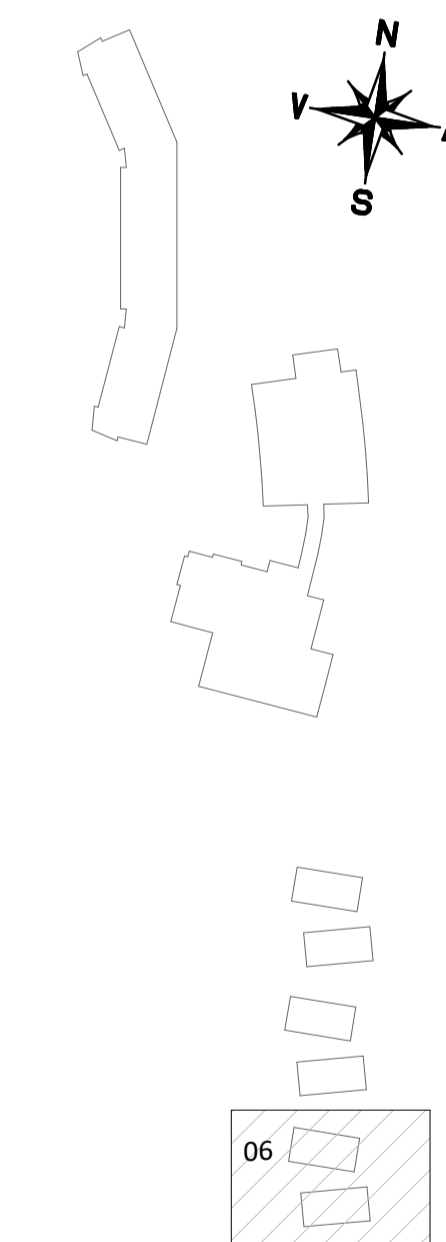

NR. DAGS YFIR. LÝSING



HÁLENDISMIÐSTÖÐ KERLINGARFJÖLL

ALMENNAR RAFLAGNIR Í LOFTI  
1.HÆÐ  
GRUNNMYND

SAMÞYKKT: Þóro Björt Samiðeldottir KT. 280787-3029

HÖNNUÐUR	YFIRFARID	DAGS. ÚTG.	DAGS. BREYT.
PBS	thb@ferill.is	HFG	12.07.22
MKV. (A1)	VERKNR.	TEIKN. NR.	BREYT.
1 : 50	21034	8-1106	

**ALMENNAR SKÝRINGAR**

- \*ST: BÚNAÐUR FESTUR NEDAN Á STEYPT LOFT, SETJA SKAL INNFELDA DÓS OG RÓRALÖGN Á MILLI AD NÆSTA KAPALSTIGA.
- \*CLT: ÍHLUTIR SEM EKKI VAR GERT RÁÐ FYRIR Í CLT FRAMLEIÐSLU, ADLAGA EÐA ÚTFÆRA ÞARF LAGNALEIÐIR AÐ PESSUM ÍHLUTUM.
- \*RL: TENGILL Á ROFALIÐA
- +JSx.x: JARÐTENGISKINNA FYRIR STÁLGRIND BOXEN SALERNA
- ALLUR BÚNAÐUR ER INNFELÐUR NEMA ANNAD SÉ TEKIÐ FRAM Á TEIKNINGUM. ÖLL MÁL ERU Í MILLIMETRUM [mm].
- ÖLL MÁL ERU MIÐUÐ VÍÐ FULLFRÁGENDI GÓLF OG Í MIÐJA DÓS/BÚNAÐ EÐA ÚR MIÐRI DÓS/BÚNAÐI Í FULLFRÁGENGINN VEGG.
- ÞAR SEM MERKT ER "DALI REP" Á TEIKNINGU SKAL TENGJA STRENG INN Á DALI REPEATER. LAMPAR MEÐ SÖMU KVEIKINGU ERU GRÚBBADIR SAMAN OG TENGDIR VÍÐ DALI REP.

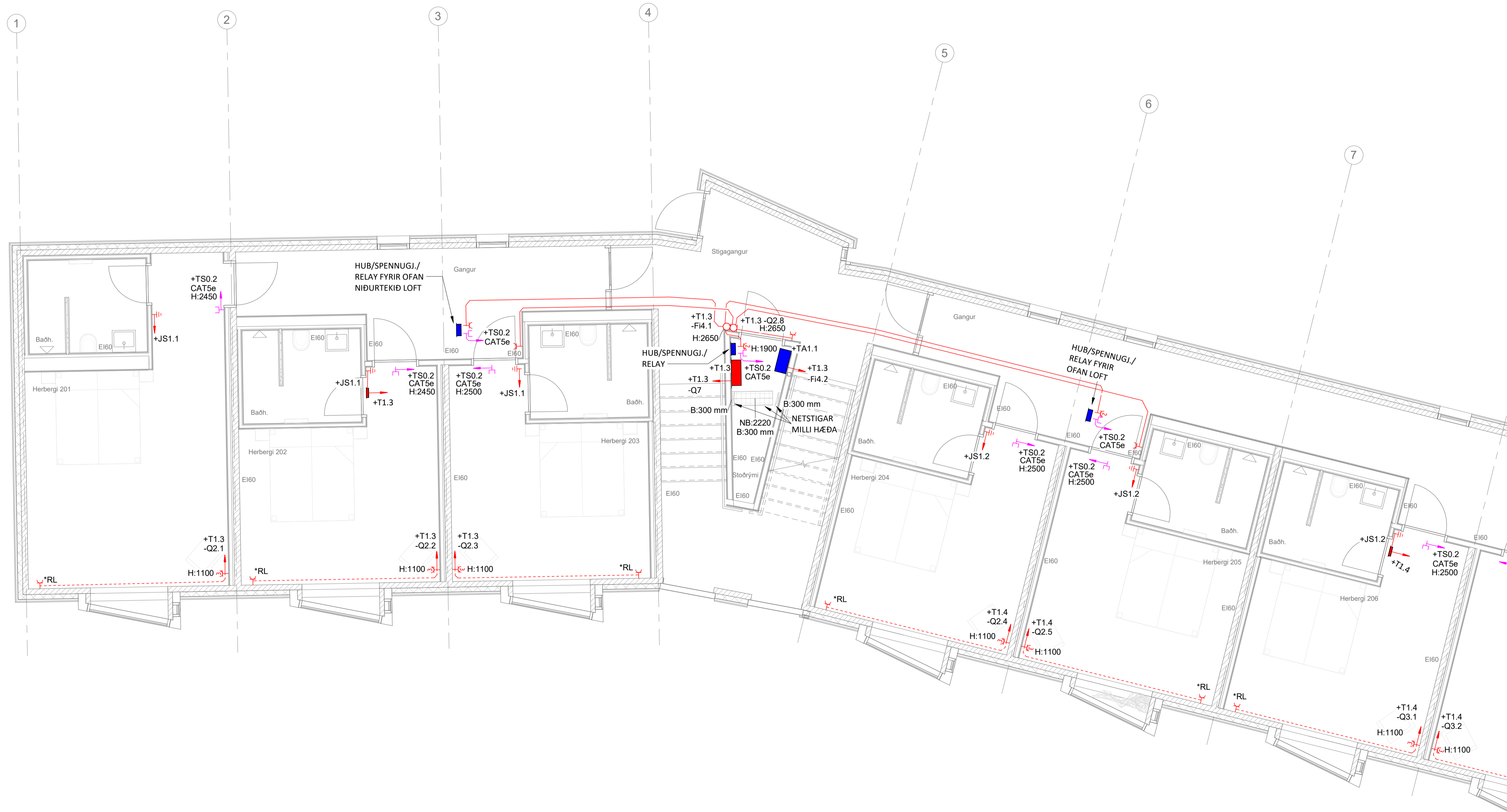

8 LYKILMYND:

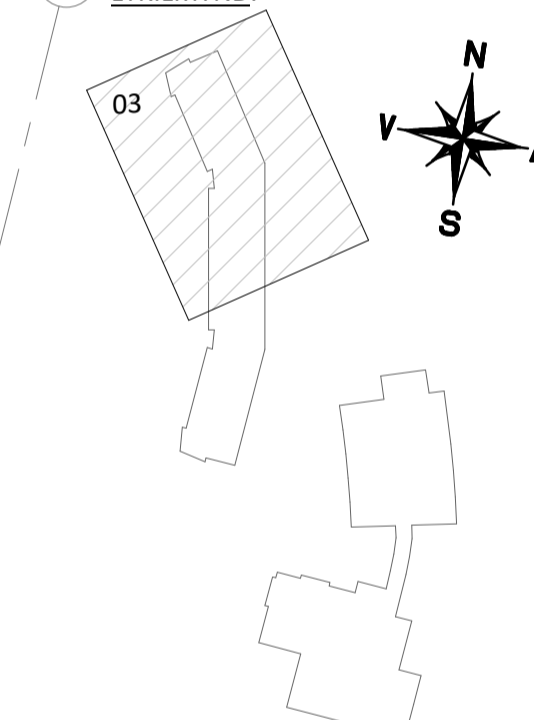

NR. DAGS YFIR. LÝSING

**ferill**  
VERKFRÆÐISTOFA  
HÁLENDISMIÐSTÖÐ KERLINGARFJÖLL

ALM. RAFLAGNIR Í VEGGUM OG GÓLFI  
1.HÆÐ  
GRUNNMYND

SAMÞYKKT: Þótt Björt Samiðeldottir KT. 280787-3029

HÖNNUÐUR	YFIRFARID	DAGS. ÚTG.	DAGS. BREYTT.
PBS	thb@ferill.is	BÓG	12.07.22
MKV. (A1)	VERKNR.	TEIKN. NR.	BREYTT.
1 : 50	21034	8-1123	

**ALMENNAR SKÝRINGAR**

- \*ST: BÚNAÐUR FESTUR NEDAN Á STEYPT LOFT, SETJA SKAL INNFELÐA DÓS OG RÖRALÖGN Á MILLI AD NÆSTA KAPALSTIGA.
- \*CLT: ÍHLUTIR SEM EKKI VAR GERT RÁÐ FYRIR Í CLT FRAMLEIÐSLU, ADLAGA EÐA ÚTFÆRA ÞARF LAGNALEIÐIR AD ÞESSUM ÍHLUTUM.
- \*RL: TENGILL Á ROFALIÐA
- \*JSx.x: JARÐTENGISKINNA FYRIR STÁLGRIND BOXEN SALERNA
- ALLUR BÚNAÐUR ER INNFELÐUR NEMA ANNAD SÉ TEKIÐ FRAM Á TEIKNINGUM. ÖLL MÁL ERU Í MILLIMETURUM [mm].
- ÖLL MÁL ERU MIÐUÐ VÍÐ FULLFRÁGENDIÐ GÓLF OG Í MIÐJA DÓS/BÚNAÐ EÐA ÚR MIÐRI DÓS/BÚNAÐI Í FULLFRÁGENGINN VEGG.
- ÞAR SEM MERKT ER "DALI REP" Á TEIKNINGU SKAL TENGJA STRENG INN Á DALI REPEATER. LAMPAR MEÐ SÖMU KVEIKINGU ERU GRÚBBADIR SAMAN OG TENGDIR VÍÐ DALI REP.

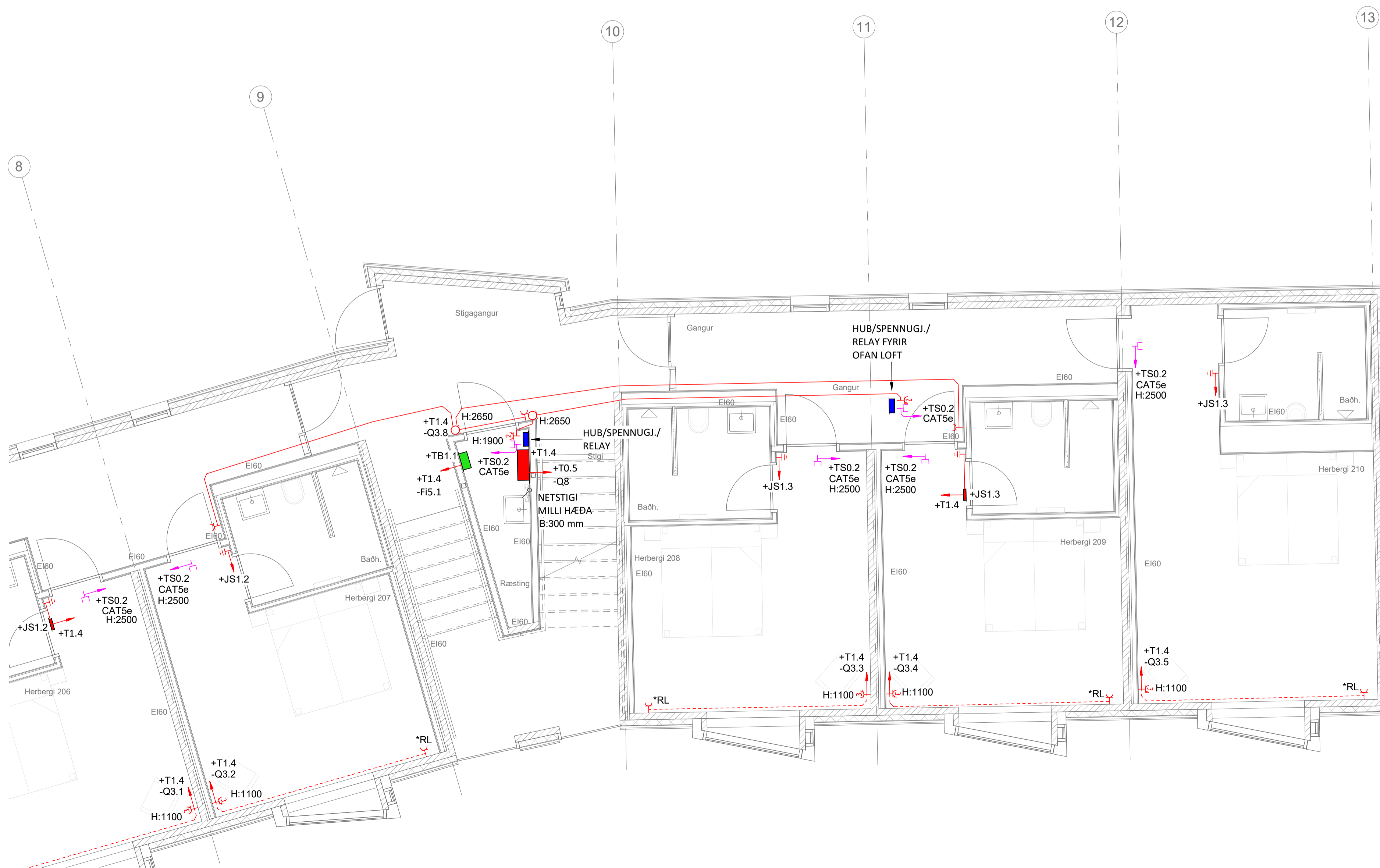
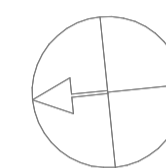

**LYKILMYND:**

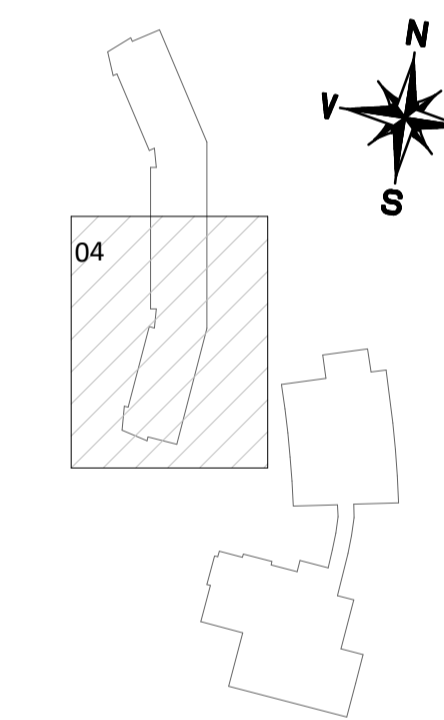

NR. DAGS YFIR. LÝSING



HÁLENDISMIÐSTÖÐ KERLINGARFJÖLL

ALM. RAFLAGNIR Í VEGGUM OG GÓLFI  
1.HÆÐ  
GRUNNMYND

SAMÞYKKT: Þóro Björt Samúelsson KT. 280787-3029

HÖNNUÐUR	YFIRFARID	DAGS. ÚTG.	DAGS. BREYT.
PBS thb@ferill.is	BÓG	12.07.22	
MKV. (A1)	VERKNR.	TEIKN. NR.	BREYT.
1 : 50	21034	8-1124	

**ALMENNAR SKÝRINGAR**

- SMÁHÝSI ERU Á TVEIMUR PÖLLUM. LAMPAR Í ÞREPI ERU HÆÐARSETTIR MIÐAÐ VÍÐ EFRI PALL. FARA SKAL EFTIR TEIKNINGUM ARKITEKTA SEM SÝNIR NÁKVÆMA STAÐSETNINGU LÍÓSA.
- HÆÐ GREINATÖFLU SÉST Á TEIKNINGUM ARKITEKTA, TAFLAN ER INNFELD Í INNRETTINGU OG ÞARF ÞVÍ HÆÐ OG STAÐSETNING TÖFLU AD VERA EINS OG ÚTLITSTEIKNINGUM ARKITEKTA.
- STAÐSETNING LED LÍÓSA Í INNRETTINGUM SÉST Á INNRETTINGA TEIKNINGUM ARKITEKTA.

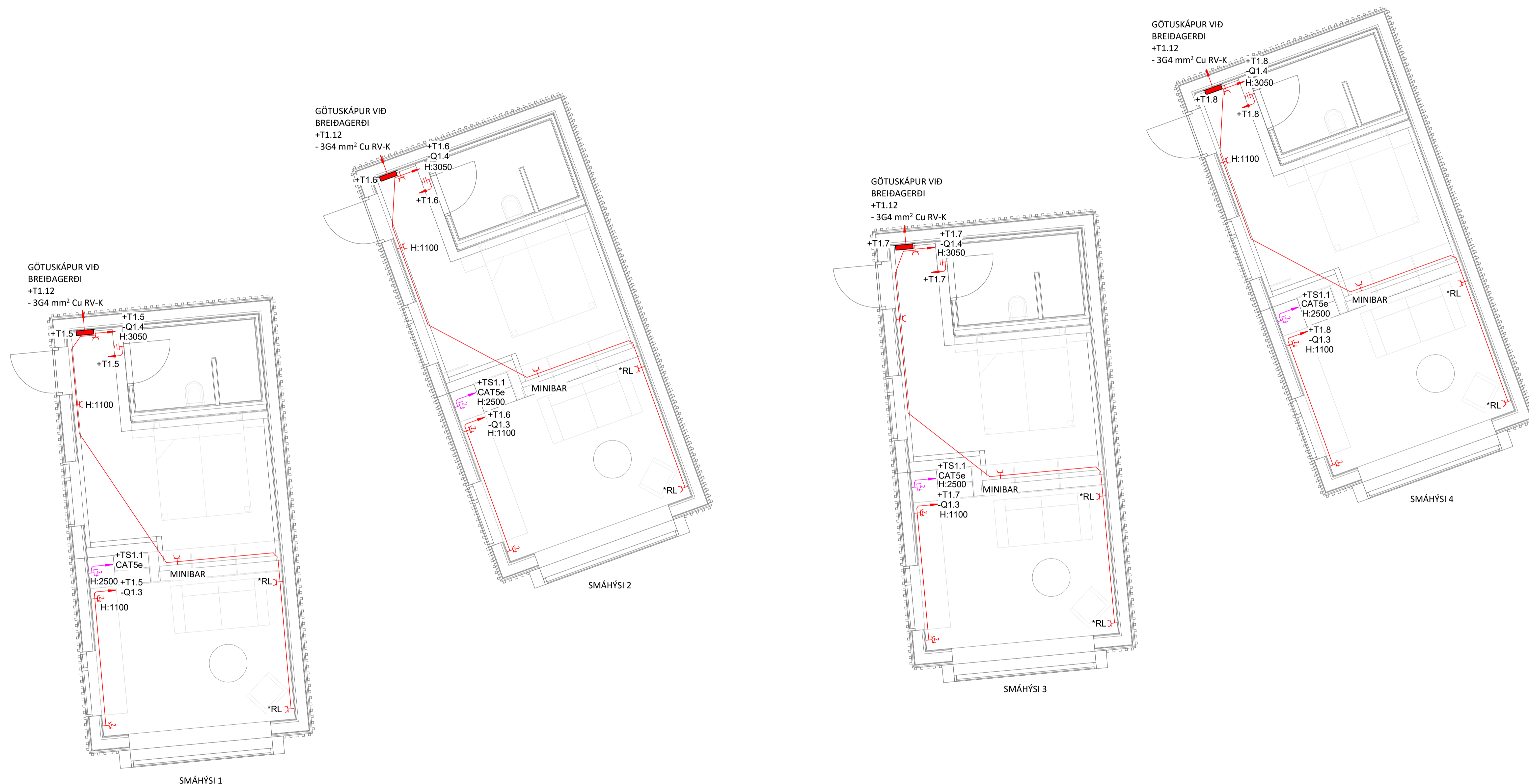

LYKILMYND:

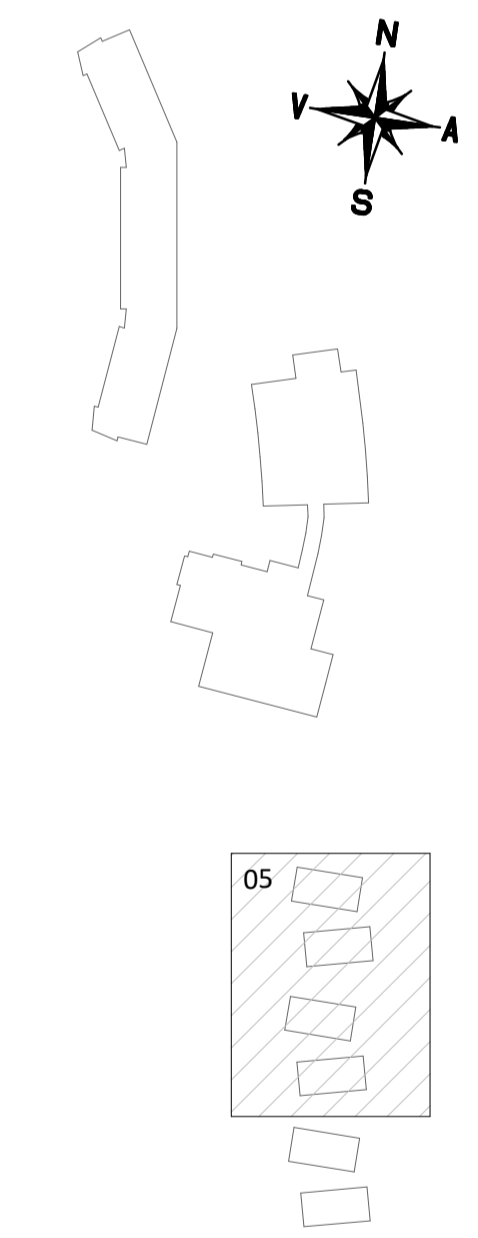

NR. DAGS YFIRF. LÝSING

**ferill**  
VERKFRÆÐISTOFA  
HÁLENDISMIÐSTÖÐ KERLINGARFJÖLL

ALM. RAFLAGNIR Í VEGGJUM OG GÓLFI  
1.HÆÐ  
GRUNNMYND

SAMÞYKKT: *Pón Björk Samielsen* KT. 280787-3029

HÖNNUÐUR	YFIRFARID	DAGS. ÚTG.	DAGS. BREYT.
PBS thb@ferill.is	HFG	12.07.22	
MKV. (A1)	VERKNR.	TEIKN. NR.	BREYT.
1 : 50	21034	8-1125	

Ferill ehf. Mörkin 1, 108 Reykjavík Sími: 575 1600 www.ferill.is

**ALMENNAR SKÝRINGAR**

- SMÁHÝSI ERU Á TVEIMUR PÖLLUM. LAMPAR Í PREPI ERU HÆÐARSETTIR MIDAD VÍÐ EFRI PALL. FARA SKAL EFTIR TEIKNINGUM ARKITEKTA SEM SÝNIR NÁKVÆMA STAÐSETNINGU LIÓSA.
- HÆÐ GREINATÖFLU SÉST Á TEIKNINGUM ARKITEKTA, TAFLAN ER INNFELD Í INNRETTINGU OG ÞARF ÞVÍ HÆÐ OG STAÐSETNING TÖFLU AD VERA EINS OG ÚTLITSTEIKNINGUM ARKITEKTA.
- STAÐSETNING LED LIÓSA Í INNRETTINGUM SÉST Á INNRETTINGA TEIKNINGUM ARKITEKTA.

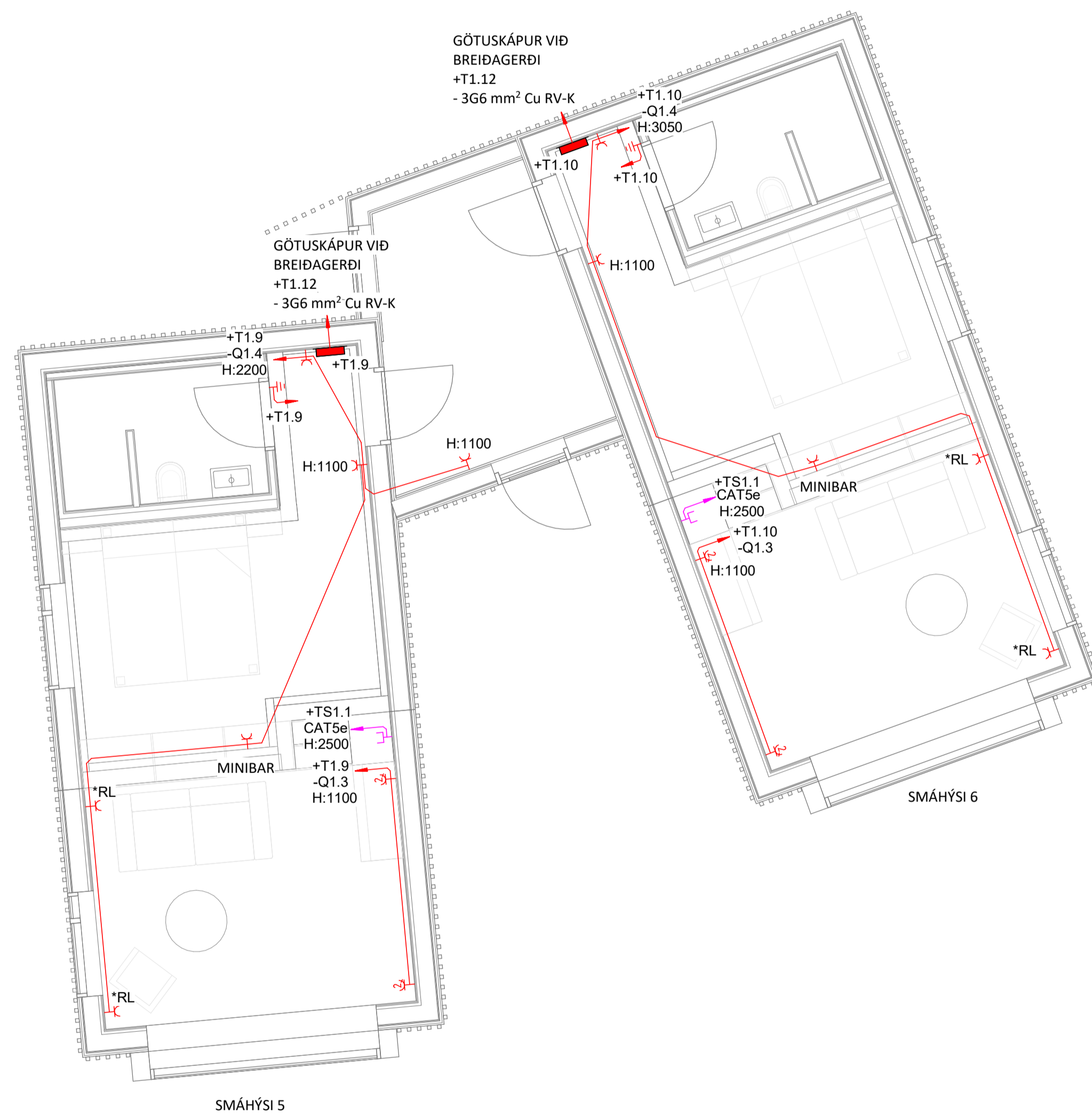

**LYKILMYND:**

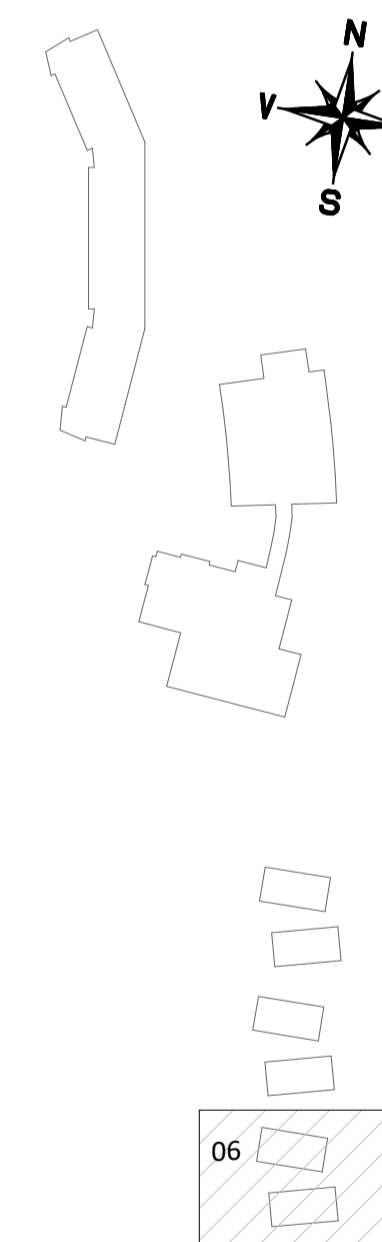

NR. DAGS YFIRF. LÝSING



HÁLENDISMIÐSTÖÐ KERLINGARFJÖLL

ALM. RAFLAGNIR Í VEGGJUM OG GÓLFI  
1.HÆÐ  
GRUNNMYND

SAMÞYKKT: Þóro Björt Samieladóttir KT. 280787-3029

HÖNNUÐUR	YFIRFARID	DAGS. ÚTG.	DAGS. BREYT.
PBS thb@ferill.is	HFG	12.07.22	
MKV. (A1)	VERKNR.	TEIKN. NR.	BREYT.
1 : 50	21034	8-1126	



**ALMENNAR SKÝRINGAR**

- \*ST: BÚNAÐUR FESTUR NEDAN Á STEYPT LOFT, SETJA SKAL INNFELDA DÓS OG RÖRALÖGN Á MILLI AD NESTA KAPALSTIGA.
- \*CLT: ÍHLUTIR SEM EKKI VAR GERT RÁÐ FYRIR Í CLT FRAMLÉIDSLU. ADLAGA EÐA ÚTFÆRA ÞARF LAGNALEIÐIR AD ÞESSUM ÍHLUTUM.
- \*RL: TENGILL Á ROFALIÐA
- \*JSx.x: JARÐTENGISKINNA FYRIR STÁLGRIND BOXEN SALERNA
- ALLUR BÚNAÐUR ER INNFELÐUR NEMA ANNAD SÉ TEKID FRAM Á TEIKNINGUM. ÖLL MÁL ERU Í MILLIMETRUM [mm].
- ÖLL MÁL ERU MIÐUÐ VÍÐ FULLFRÁGENDIÐ GOLF OG Í MIÐJA DÓS/BÚNAÐ EÐA ÚR MIÐRI DÓS/BÚNAÐI Í FULLFRÁGENDINN VEGG.
- ÞAR SEM MERKT ER "DALI REP" Á TEIKNINGU SKAL TENGJA STRENG INN Á DALI REPEATER. LAMPAR MED SÖMU KVEIKINGU ERU GRÚBBADIR SAMAN OG TENGDIR VÍÐ DALI REP.

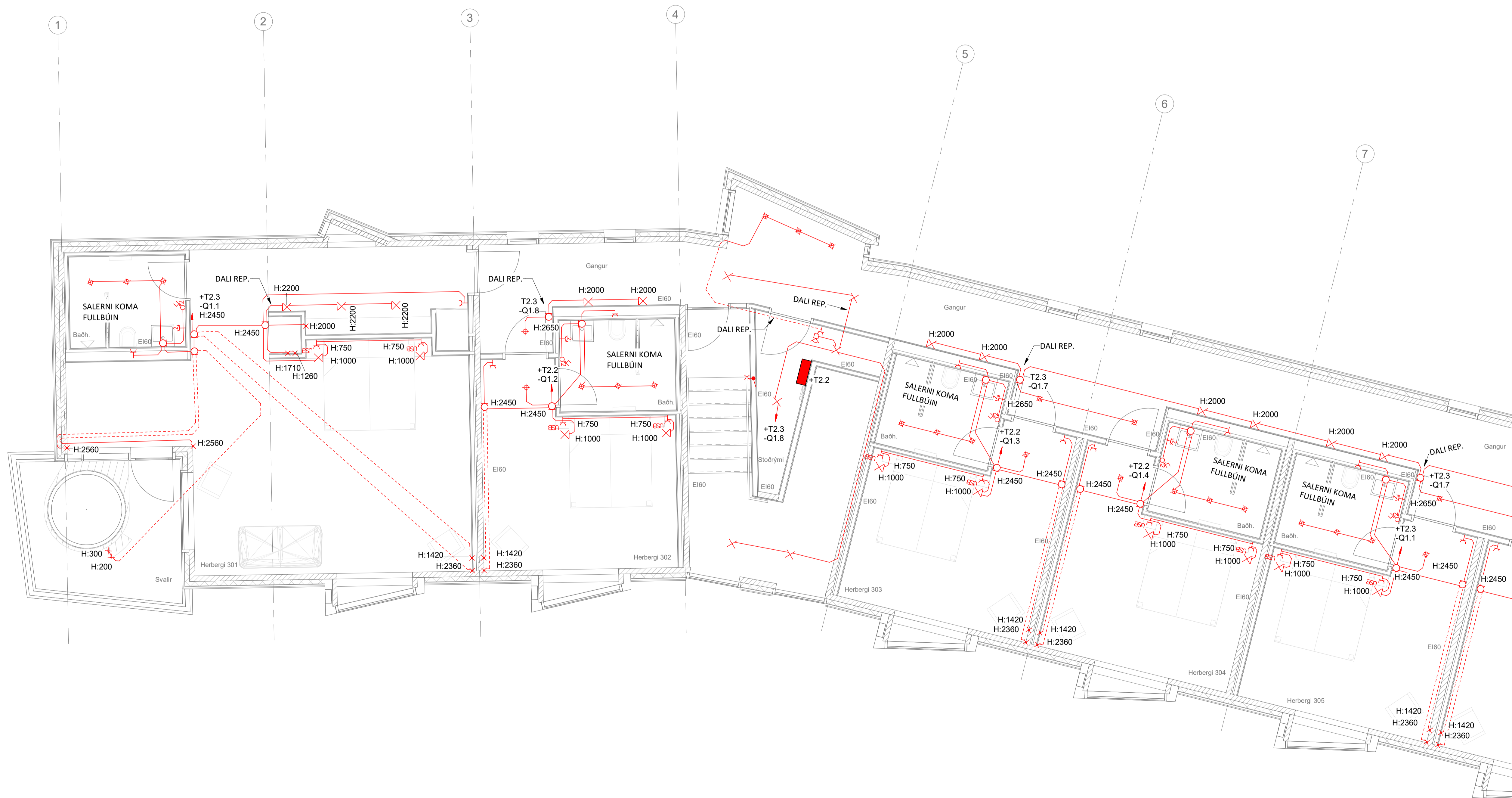

**LYKILMYND:**

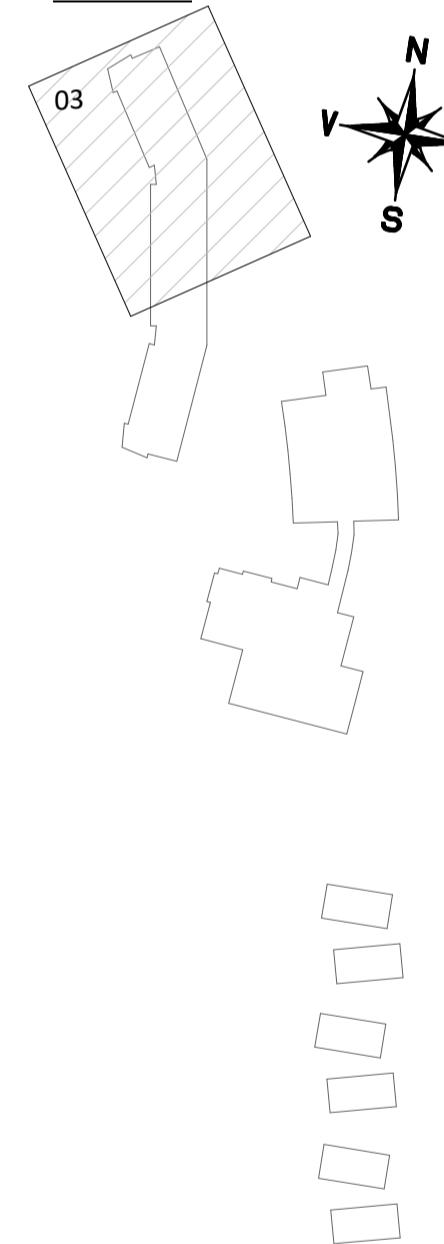

A 12.07.22 BÓG UPPFÆRD TEIKNING  
NR. DAGS YFIR. LÝSING



HÁLENDISMIÐSTÖÐ KERLINGARFJÖLL

ALMENNAR RAFLAGNIR Í LOFTI  
2.HÆÐ  
GRUNNMYND

SAMÞYKKT: Þor Björt Samúelsson KT. 280787-3029

HÖNNUÐUR	YFIRFARID	DAGS. ÚTG.	DAGS. BREYT.
PBS thb@ferill.is	AG	05.07.22	12.07.22
MKV. (A1)	VERKNR.	TEIKN. NR.	BREYT.
1:50	21034	8-1203	A

**ALMENNAR SKÝRINGAR**

- \*ST: BÚNAÐUR FESTUR NEDAN Á STEYPT LOFT, SETJA SKAL INNFELDA DÓS OG RÖRALÖGN Á MILLI AD NÆSTA KAPALSTIGA.
- \*CLT: ÍHLUTIR SEM EKKI VAR GERT RÁÐ FYRIR Í CLT FRAMLEIÐSLU, AÐLAGA EÐA ÚTFÆRA ÞARF LAGNALEIÐIR AÐ ÞESSUM ÍHLUTUM.
- \*RL: TENGILL Á ROFALIÐA
- \*JSx.x: JARÐTENGISKINNA FYRIR STÁLGRIND BOXEN SALERNA
- ALLUR BÚNAÐUR ER INNFELÐUR NEMA ANNAD SÉ TEKIÐ FRAM Á TEIKNINGUM. ÖLL MÁL ERU Í MILLIMETNUM [mm].
- ÖLL MÁL ERU MIÐUÐ VÍÐ FULLFRÁGENDIÐ GOLF OG Í MIÐJA DÓS/BÚNAÐ EÐA ÚR MIÐRI DÓS/BÚNAÐI Í FULLFRÁGENDINN VEGG.
- ÞAR SEM MERKT ER "DALI REP" Á TEIKNINGU SKAL TENGJA STRENG INN Á DALI REPEATER. LAMPAR MEÐ SÖMU KVEIKINGU ERU GRÚBBÁÐIR SAMAN OG TENGDIR VÍÐ DALI REP.

**LYKILMYND:**

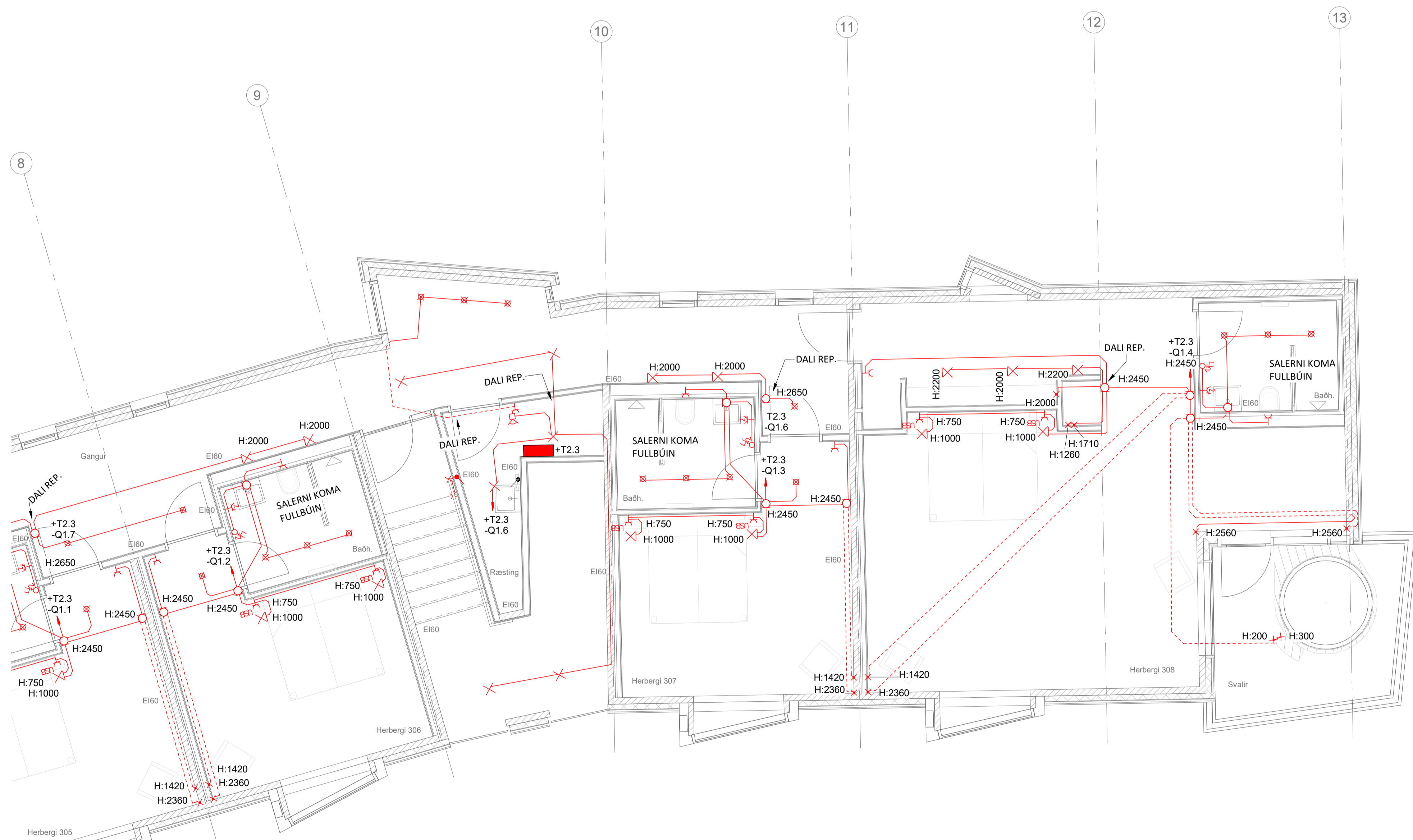
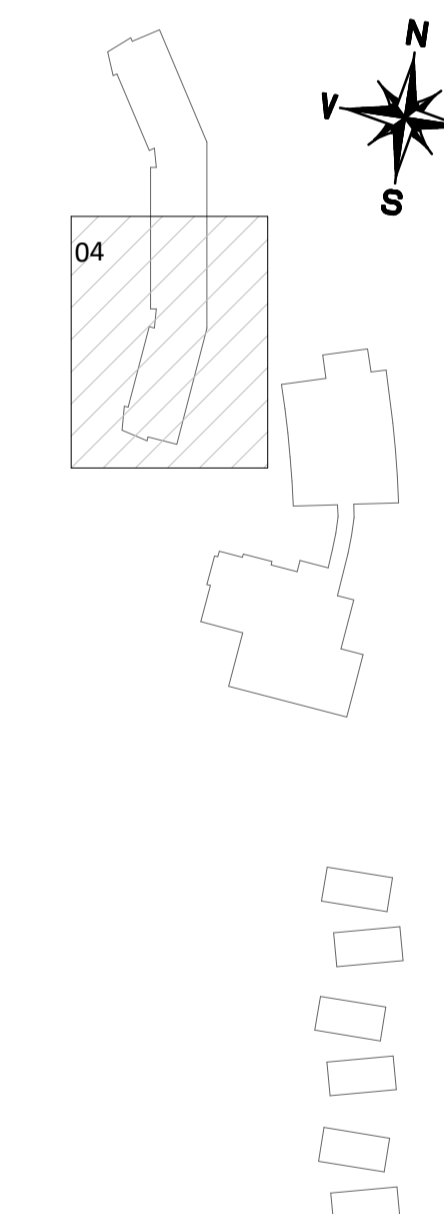

A	12.07.22	BÓG	UPPFÆRD TEIKNING
NR.	DAGS	YFIRF.	LÝSING



ALMENNAR RAFLAGNIR Í LOFTI  
2.HÆÐ  
GRUNNMYND

SAMÞYKKT: Þor Björt Samielidottir KT. 280787-3029

HÖNNUÐUR	YFIRFARID	DAGS. ÚTG.	DAGS. BREYT.
PBS	thb@ferill.is	AG	05.07.22
MKV. (A1)	VERKNR.	TEIKN. NR.	BREYT.
1 : 50	21034	8-1204	A

Ferill ehf. Mörkin 1. 108 Reykjavík Sími: 575 1600 www.ferill.is

**ALMENNAR SKÝRINGAR**

- \*ST: BÚNAÐUR FESTUR NEDAN Á STEYPT LOFT, SETJA SKAL INNFELDA DÓS OG RÓRALÖGN Á MILLI AD NESTA KAPALSTIGA.
- \*CLT: ÍHLUTIR SEM EKKI VAR GERT RÁÐ FYRIR Í CLT FRAMLÆISLU, ADLAGA EÐA ÚTFÆRA ÞARF LAGNALEIÐIR AÐ ÞESSUM ÍHLUTUM.
- \*RL: TENGILL Á ROFALÍÐA
- \*JSx.x: JARÐTENGISKINNA FYRIR STÁLGRIND BOXEN SALERNA
- ALLUR BÚNAÐUR ER INNFELÐUR NEMA ANNAD SÉ TEKID FRAM Á TEIKNINGUM. ÖLL MÁL ERU Í MILLIMETRUM [mm].
- ÖLL MÁL ERU MIÐUÐ VÍÐ FULLFRÁGENDIÐ GÓLF OG Í MIÐJA DÓS/BÚNAÐ EÐA ÚR MIÐRI DÓS/BÚNAÐI Í FULLFRÁGENDINN VEGG.
- ÞAR SEM MERKT ER "DALI REP" Á TEIKNINGU SKAL TENGJA STRENG INN Á DALI REPEATER. LAMPAR MEÐ SÖMU KVEIKINGU ERU GRÚBBADIR SAMAN OG TENGDIR VÍÐ DALI REP.



**LYKILMYND:**

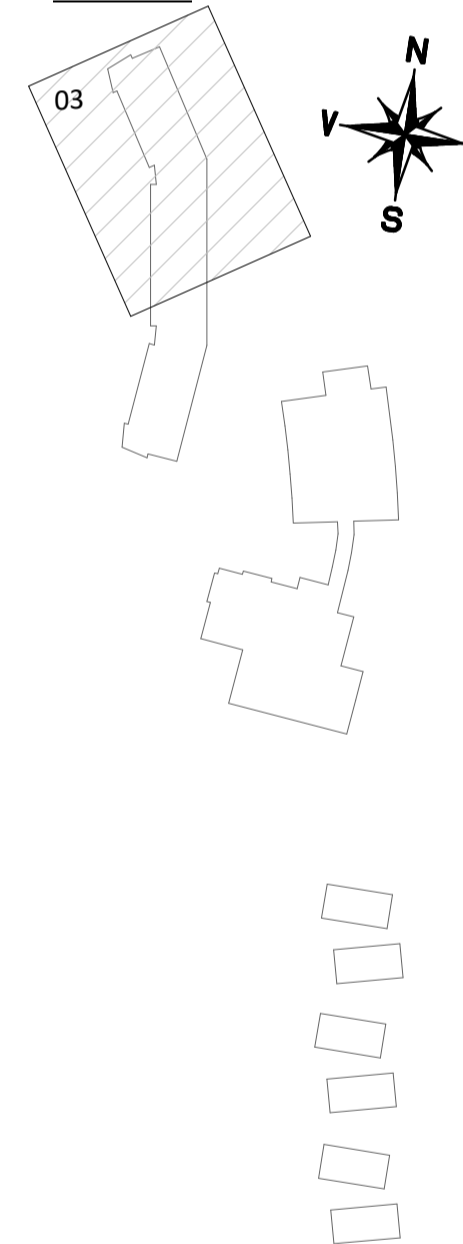

NR. DAGS YFIRF. LÝSING



ALM. RAFLAGNIR Í VEGGJUM OG GÓLFÍ  
2.HÆÐ  
GRUNNMYND

SAMÞYKKT: Þor Björt Samúelsson KT. 280787-3029

HÖNNUÐUR	YFIRFARID	DAGS. ÚTG.	DAGS. BREYT.
PBS thb@ferill.is	BÓG	12.07.22	
MKV. (A1)	VERKNR.	TEIKN. NR.	BREYT.
1 : 50	21034	8-1223	

**ALMENNAR SKÝRINGAR**

- \*ST: BÚNAÐUR FESTUR NEDAN Á STEYPTLOFT, SETJA SKAL INNFELÐA DÓS OG RÖRALÖGN Á MILLI AÐ NÆSTA KAPALSTIGA
- \*CLT: ÍHLUTIR SEM EKKI VAR GERT RÁÐ FYRIR Í CLT FRAMLEIÐSLU. ADLAGA EÐA ÚTFÆRA PARF LAGNALEIÐIR AÐ PESSUM ÍHLUTUM.
- SKODA PARF FRÁGANG Á STRENGJUM VÍÐ HURÐIR OG GLUGGA SEM ERU Á ÚTVEGGJUM Í CLT PAR SEM CLT ER SÝNILEGT Í HURÐAR/GLUGGAGÖTUM.
- ALLUR BÚNAÐUR ER INNFELÐUR NEMA ANNAD SÉ TEKID FRAM Á TEIKNINGUM. ÖLL MÁL ERU Í MILLIMETRUM [mm].
- ÖLL MÁL ERU MIÐUÐ VÍÐ FULLFRÁGENGID GÓLF OG Í MIÐJA DÓS/BÚNAÐ EÐA ÚR MIÐRI DÓS/BÚNAÐI Í FULLFRÁGENGINN VEGG.
- PAR SEM MERKT ER "DALI REP" Á TEIKNINGU SKAL TENGJA STRENG INN Á DALI REPETER. LAMPAR AF SÖMU GERÐ OG KVEIKINGU ERU GRÚBBADIR SAMAN OG TENGDIR VÍÐ DALI REP.

**LYKILMYND:**

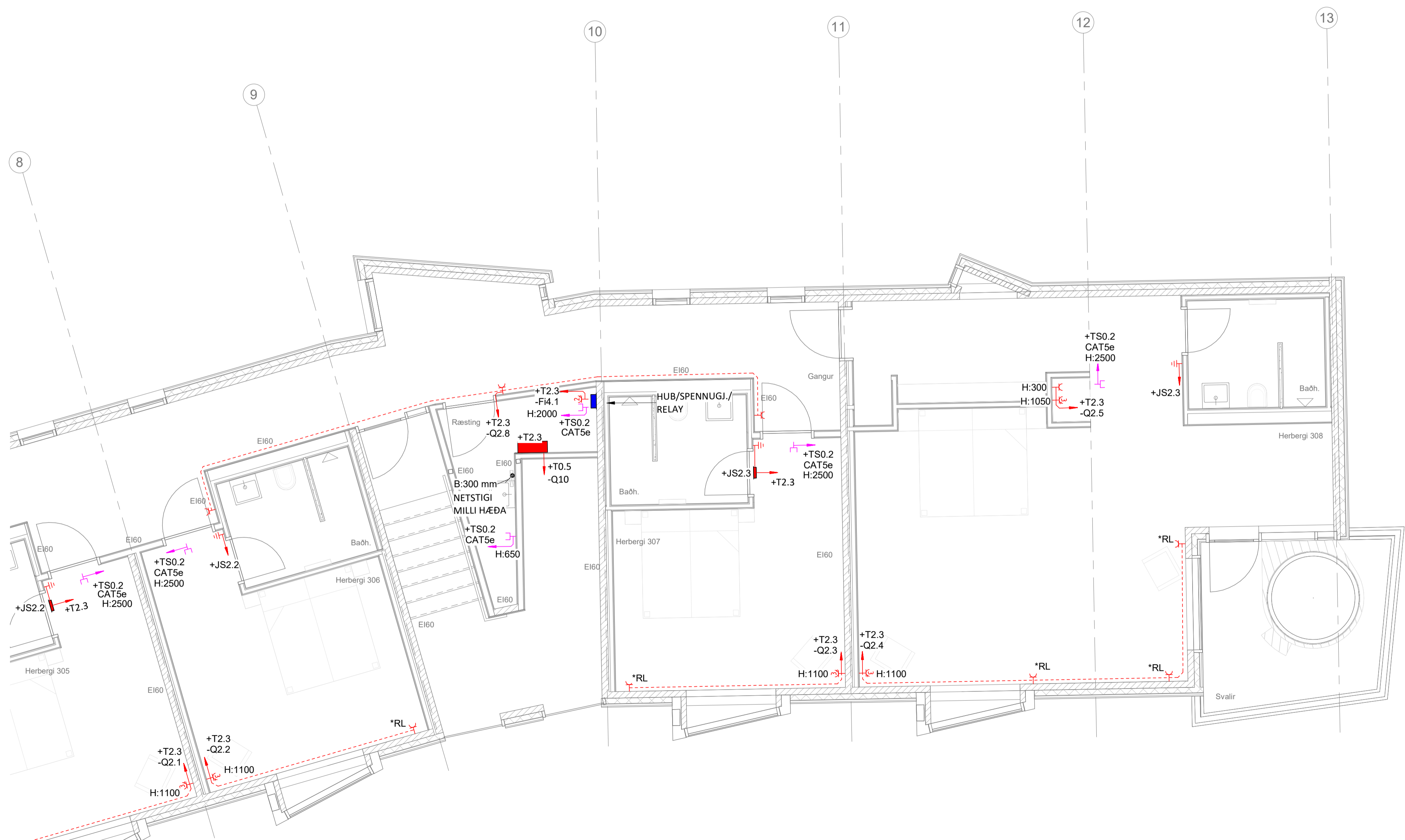
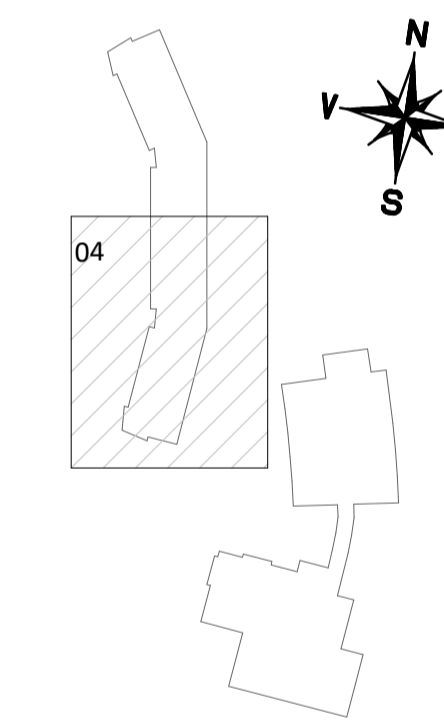

NR. DAGS YFIR. LÝSING



ALM. RAFLAGNIR Í VEGGIUM OG GÓLFI  
2.HÆÐ  
GRUNNMYND

SAMÞYKKT: Þor Björt Samielsson	KT.	280787-3029	
HÖNNUÐUR	YFIRFARID	DAGS. ÚTG.	DAGS. BREYT.
PBS thb@ferill.is	BÓG	12.07.22	
MKV. (A1)	VERKNR.	TEIKN. NR.	BREYT.
1 : 50	21034	8-1224	
Ferill ehf. Mörkin 1, 108 Reykjavík Sími: 575 1600 www.ferill.is			

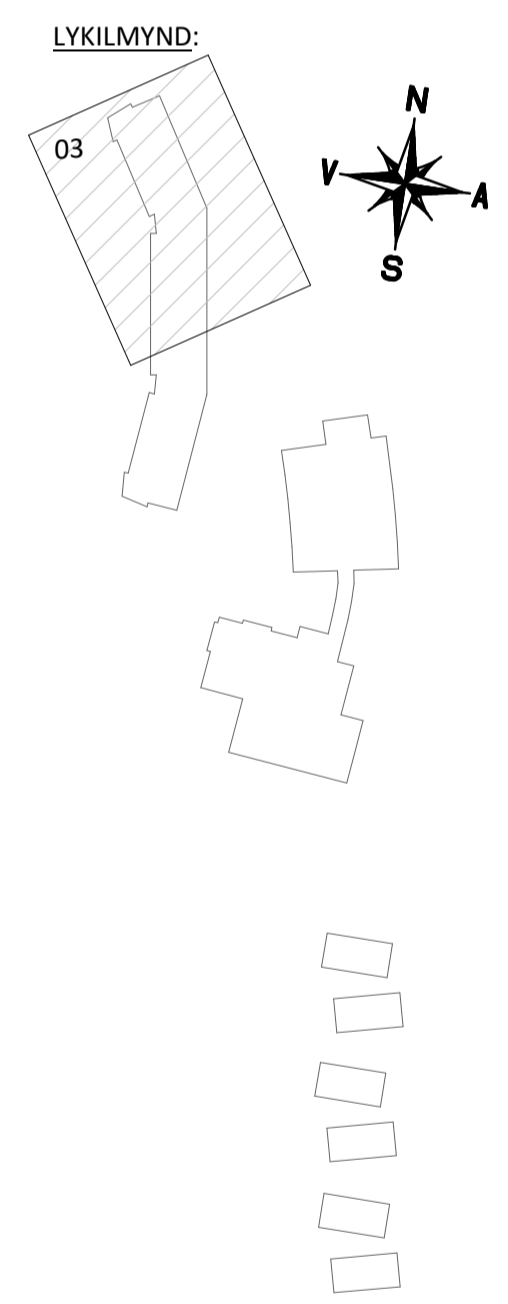
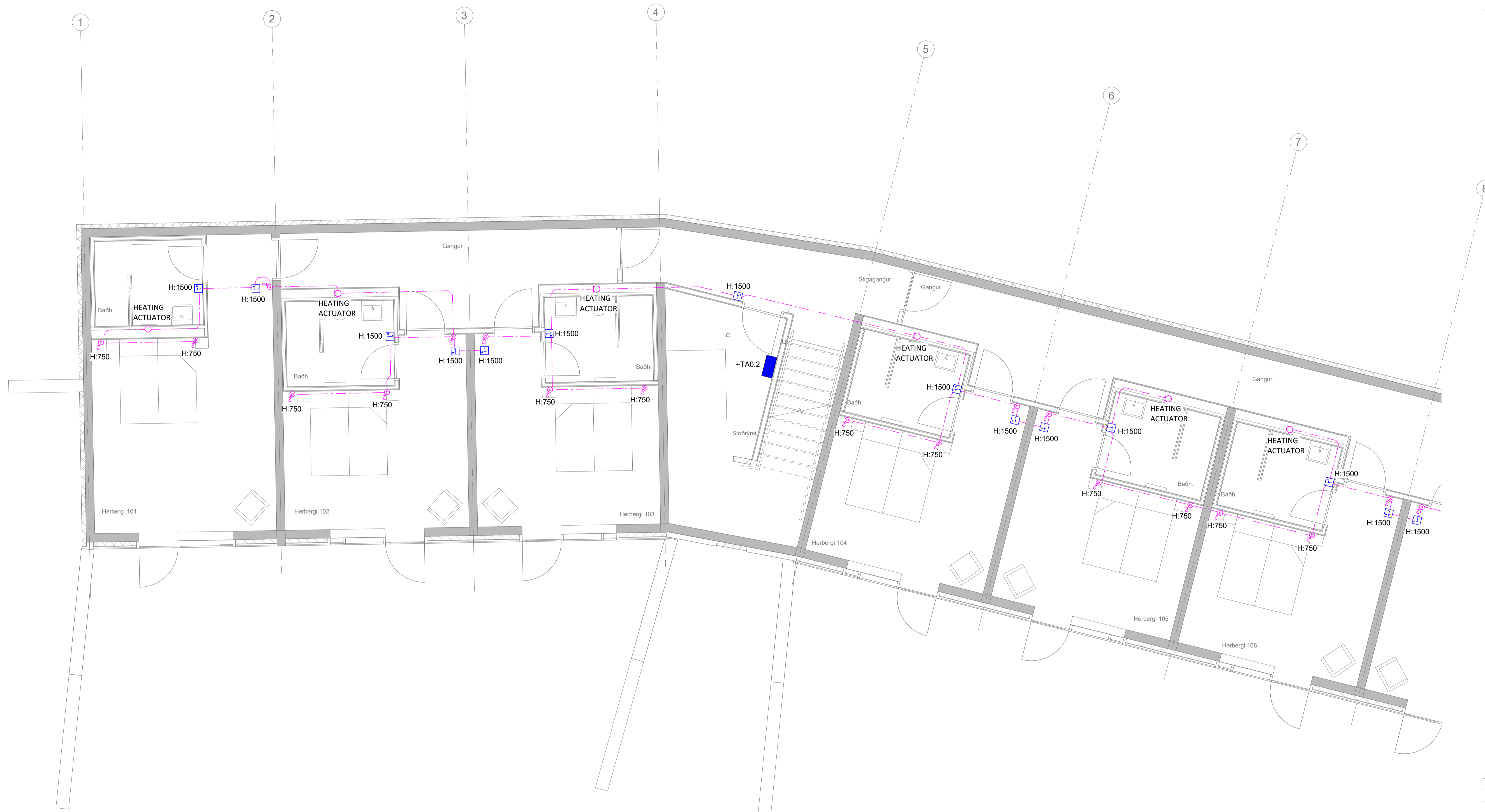

A	12.07.22	BÓG	UPPFÆRD	TEIKNING
NR.	DAGS	YFIRF.	LÝSING	



DALI/FREE@HOME KERFI  
JARDHÆÐ  
GRUNNMYND

SAMÞYKKT:	<i>Pón Björk Samieladóttir</i>	KT.	280787-3029
HÖNNUÐUR	YFIRFARID	DAGS. ÚTG.	DAGS. BREYT.
PBS	thb@ferill.is	AG	05.07.22 12.07.22
MKV. (A1)	VERKNR.	TEIKN. NR.	BREYT.
	21034	9-1023	A

Ferill ehf. Mörkin 1, 108 Reykjavík Sími: 575 1600 www.ferill.is



LYKILMYND:

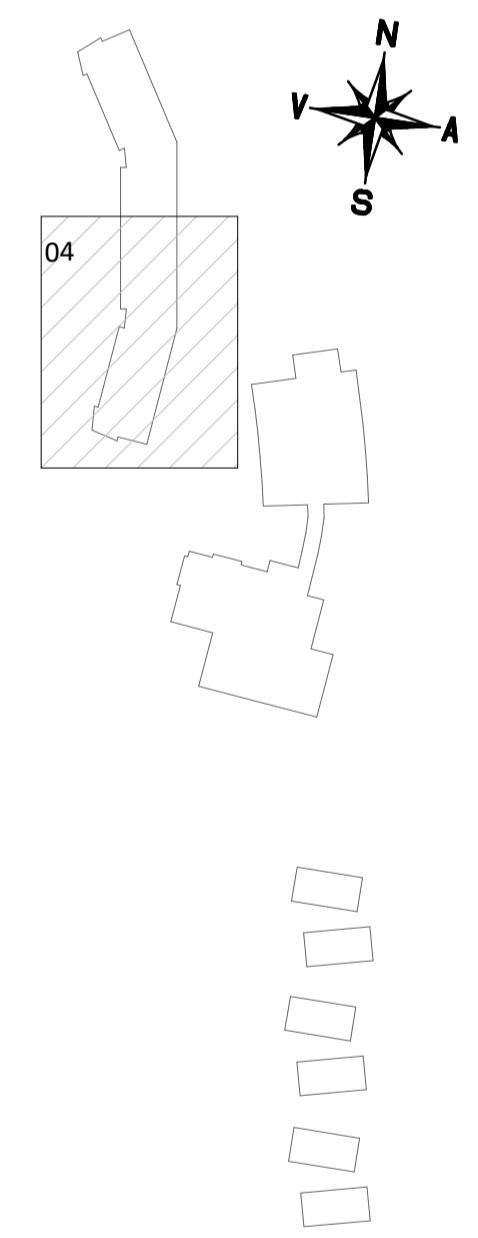

A	12.07.22	BÓG	UPPÆRD TEIKNING
NR.	DAGS	YRIF.	LÝSING



DALI/FREE@HOME KERFI  
JARDHÆÐ  
GRUNNMYND

SAMÞYKKT: Þóro Björt Samúelsson KT. 280787-3029

HÖNNUÐUR	YRIFARÍÐ	DAGS. ÚTG.	DAGS. BREYT.
PBS	thb@ferill.is	AG	05.07.22
MKV. (A1)	VERKNR.	TEIKN. NR.	BREYT.
1 : 50	21034	9-1024	A

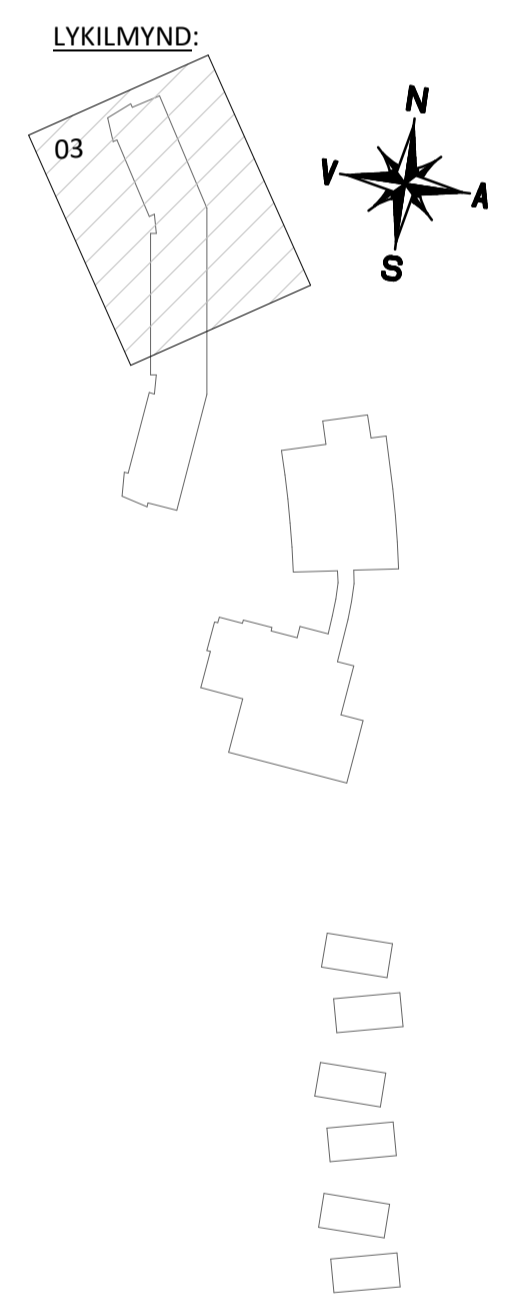

A	12.07.22	BÓG	UPPFÆRD TEIKNING
NR.	DAGS	YFIRF.	LÝSING



MIDLÆG NEYÐARLÝSING  
JARÐHÆÐ  
GRUNNMYND

SAMÞYKKT:	<i>Pón Björk Samiðeldottir</i>	KT.	280787-3029
HÖNNUÐUR	YFIRFARID	DAGS. ÚTG.	DAGS. BREYT.
PBS thb@ferill.is	AG	05.07.22	12.07.22
MKV. (A1)	VERKNR.	TEIKN. NR.	BREYT.
1 : 50	21034	9-1043	A
Ferill ehf. Mörkin 1, 108 Reykjavík Sími: 575 1600 www.ferill.is			

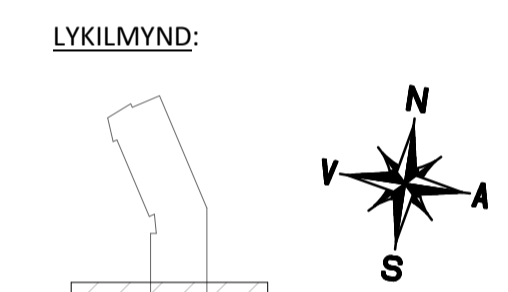

A 12.07.22 BÓG UPPFÆRD TEIKNING  
NR. DAGS YFIRF. LÝSING



MIDLÆG NEYÐARLÝSING  
JARÐHÆÐ  
GRUNNMYND

SAMÞYKKT: Þótt Björt Samiðeldottir KT. 280787-3029

HÖNNUÐUR	YFIRFARID	DAGS. ÚTG.	DAGS. BREYT.
PBS thb@ferill.is	AG	05.07.22	12.07.22
MKV. (A1)	VERKNR.	TEIKN. NR.	BREYT.
1 : 50	21034	9-1044	A

Ferill ehf. Mörkin 1. 108 Reykjavík Sími: 575 1600 www.ferill.is





LYKILMYND:

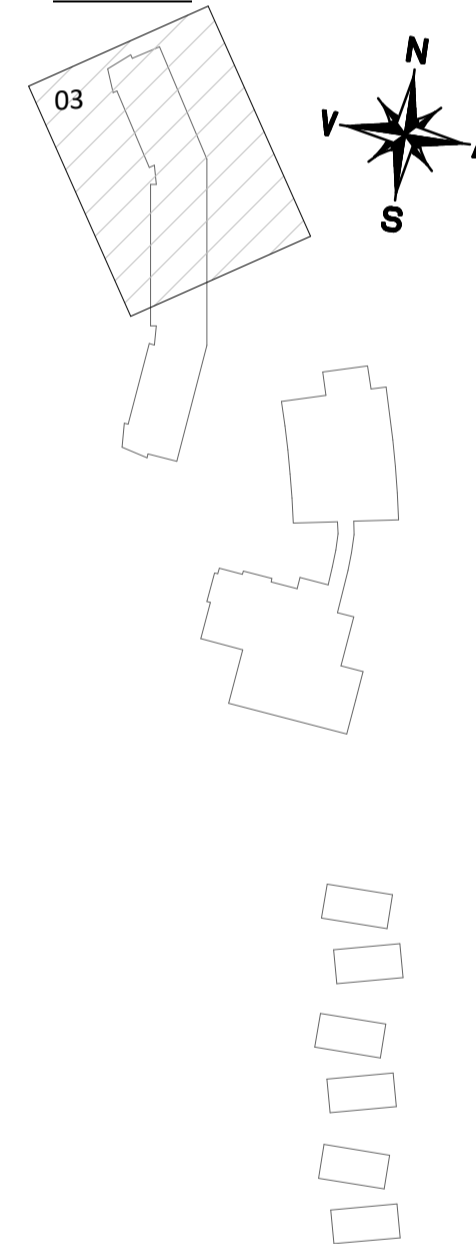

A	12.07.22	BÓG	UPPFÆRD	TEIKNING
NR.	DAGS	YFIRF.	LÝSING	

**ferill**  
VERKFRÆÐISTOFA  
HÁLENDISMIÐSTÖÐ KERLINGARFJÖLL

DALI/FREE@HOME KERFI  
1.HÆÐ  
GRUNNMYND

SAMÞYKKT: Þóro Björt Samieladóttir KT. 280787-3029

HÖNNUÐUR	YFIRFARID	DAGS. ÚTG.	DAGS. BREYT.
PBS	thb@ferill.is	AG	05.07.22
MKV. (A1)	VERKNR.	TEIKN. NR.	BREYT.
1 : 50	21034	9-1123	A

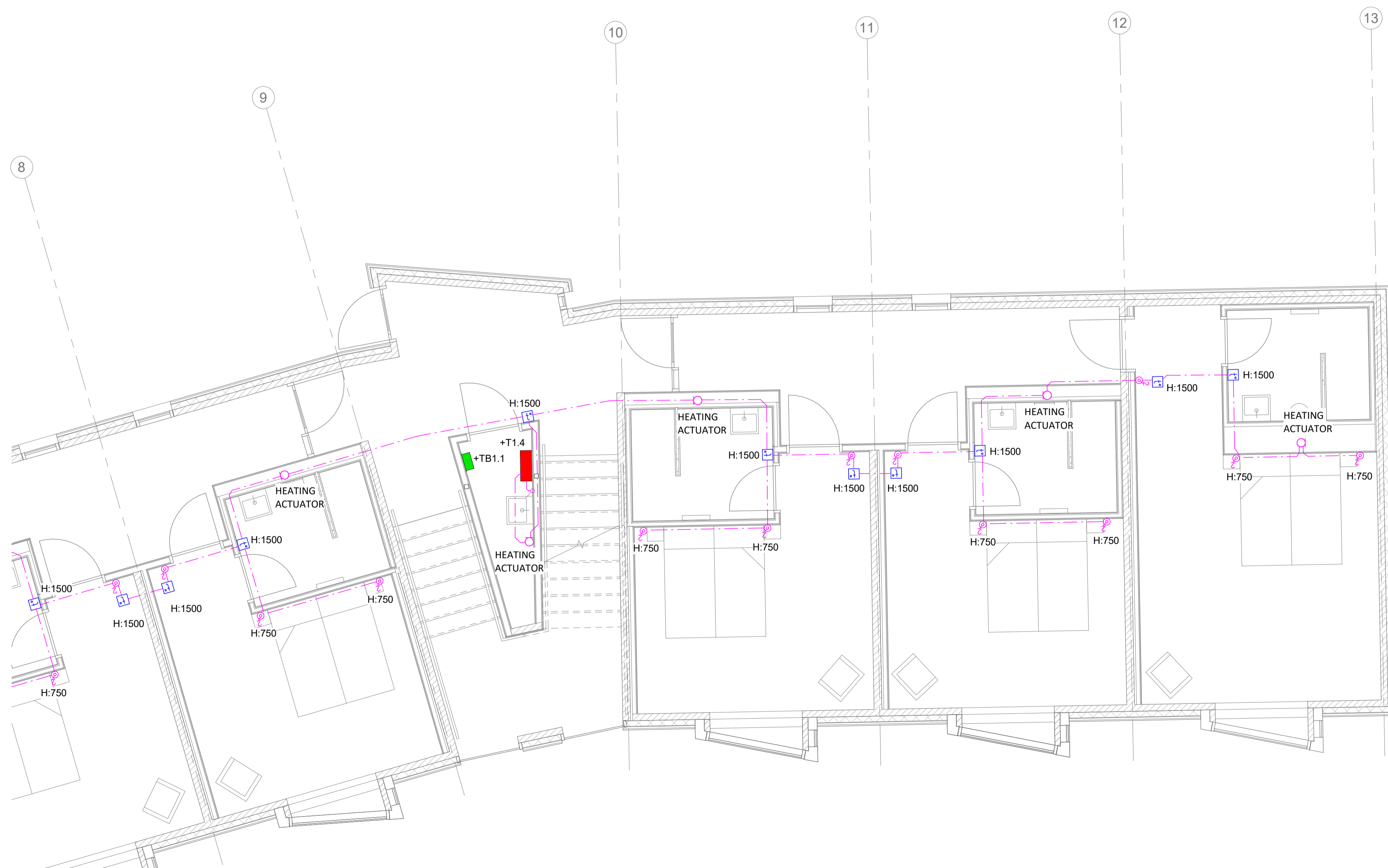
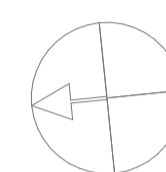

LYKILMYND:

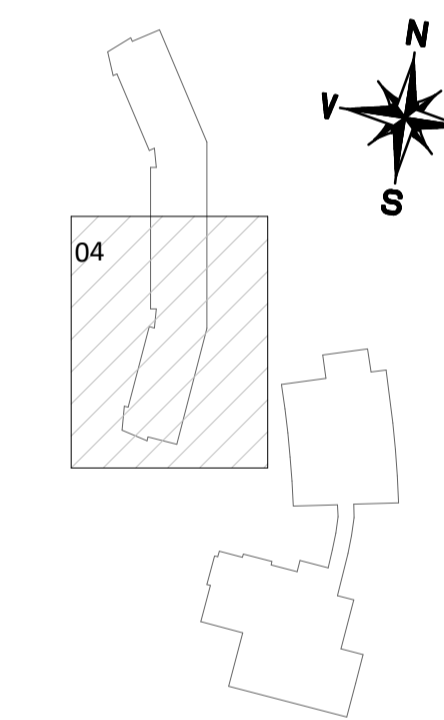

A 12.07.22 BÓG UPPFÆRD TEIKNING  
NR. DAGS YFIRF. LÝSING



HÁLENDISMIÐSTÖÐ KERLINGARFJÖLL

DALI/FREE@HOME KERFI  
1.HÆÐ  
GRUNNMYND

SAMÞYKKT: Þóro Björt Samieladóttir KT. 280787-3029

HÖNNUÐUR	YFIRFARID	DAGS. ÚTG.	DAGS. BREYT.
PBS thb@ferill.is	AG	05.07.22	12.07.22
MKV. (A1)	VERKNR.	TEIKN. NR.	BREYT.
1 : 50	21034	9-1124	A

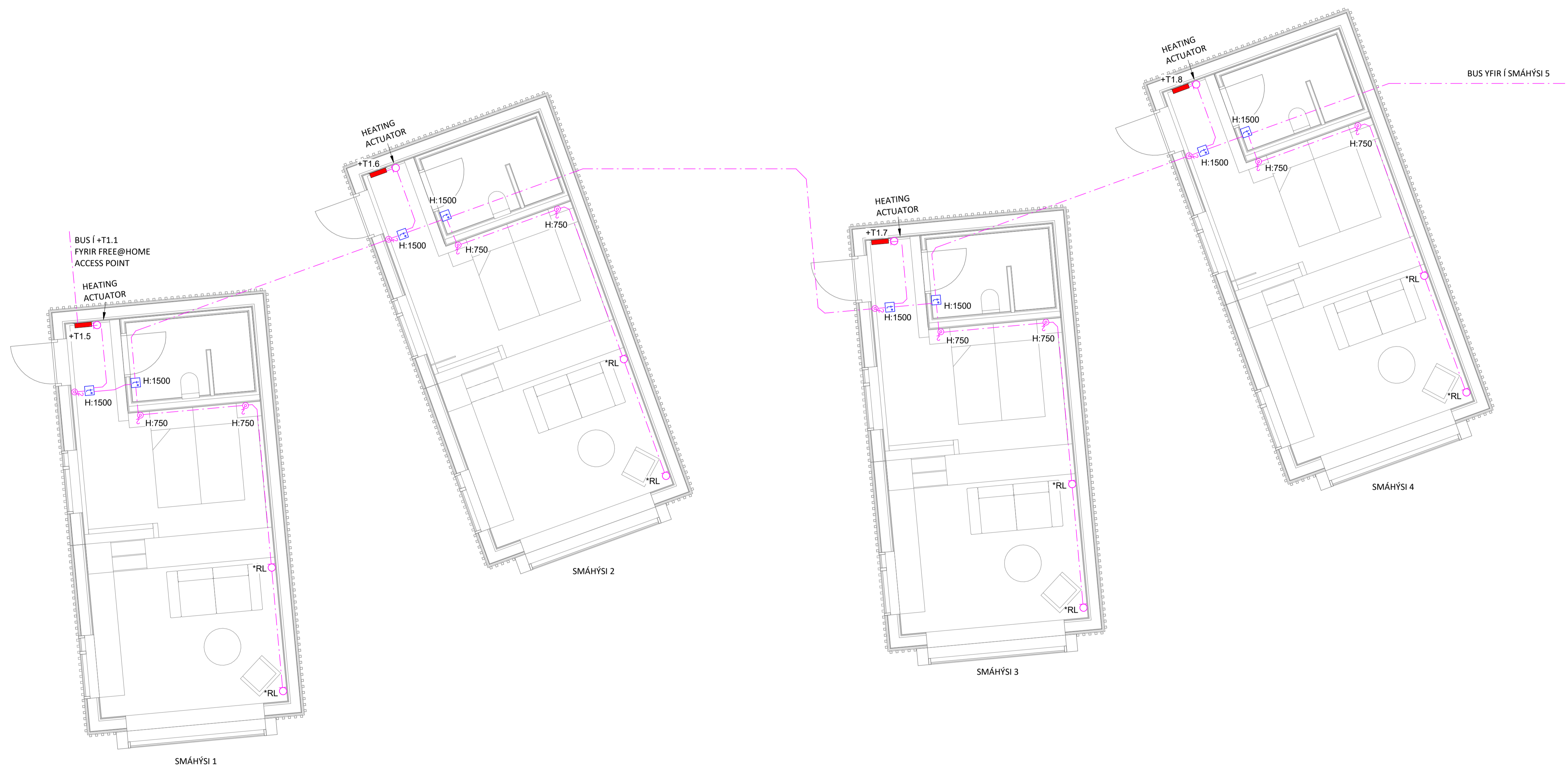

LYKILMYND:

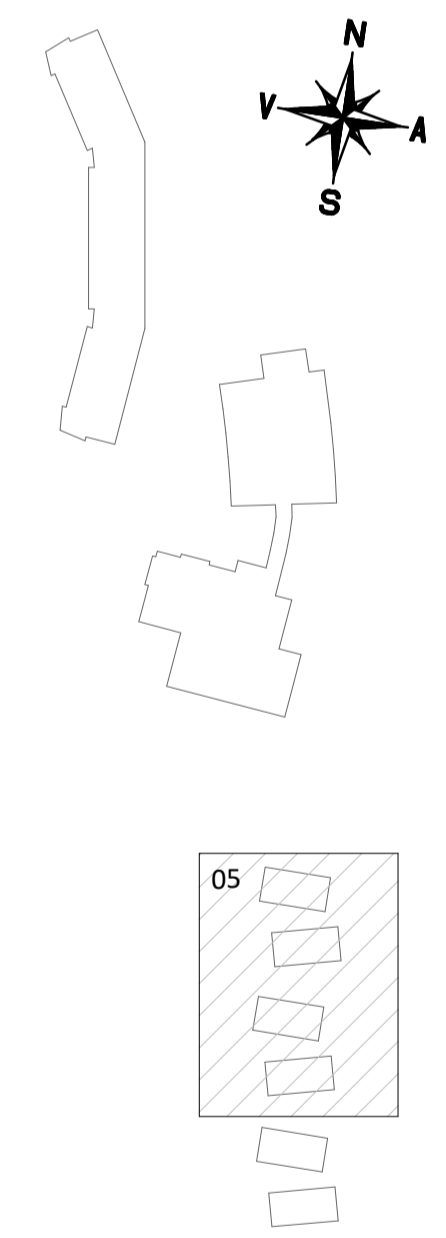

NR. DAGS YFIRF. LÝSING



DALI/FREE@HOME KERFI  
1.HÆÐ  
GRUNNMYND

SAMÞYKKT:	<i>Pón Björt Samielstöð</i>	KT.	280787-3029
HÖNNUÐUR	YFIRFARID	DAGS. ÚTG.	DAGS. BREYT.
PBS thb@ferill.is	HFG	12.07.22	
MKV. (A1)	VERKNR.	TEIKN. NR.	BREYT.
1 : 50	21034	9-1125	
Ferill ehf. Mörkin 1, 108 Reykjavík Sími: 575 1600 www.ferill.is			



LYKILMYND:

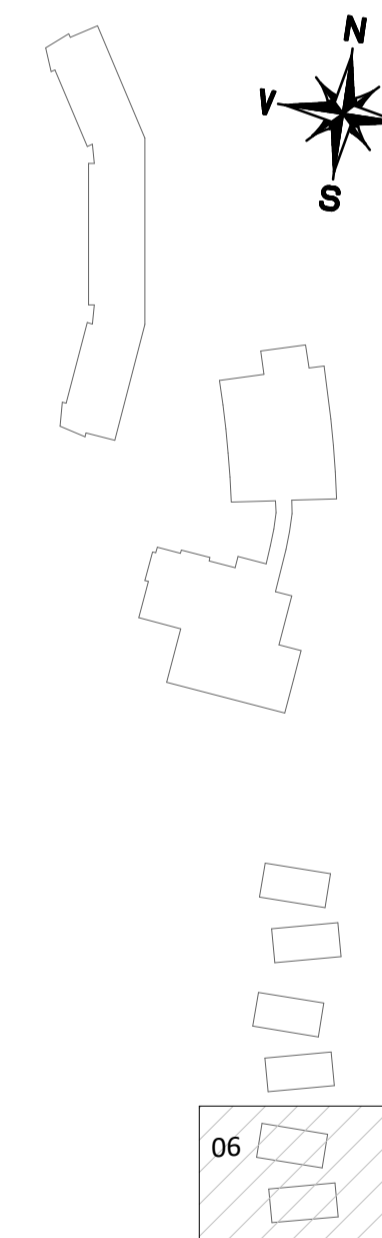

NR. DAGS YFIRF. LÝSING



HÁLENDISMIÐSTÖÐ KERLINGARFJÖLL

DALI/FREE@HOME KERFI  
1.HÆÐ  
GRUNNMYND

SAMÞYKKT: Þóro Björt Samieladóttir KT. 280787-3029

HÖNNUÐUR	YFIRFARID	DAGS. ÚTG.	DAGS. BREYT.
PBS thb@ferill.is	HFG	12.07.22	
MKV. (A1)	VERKNR.	TEIKN. NR.	BREYT.
1 : 50	21034	9-1126	



LYKILMYND:

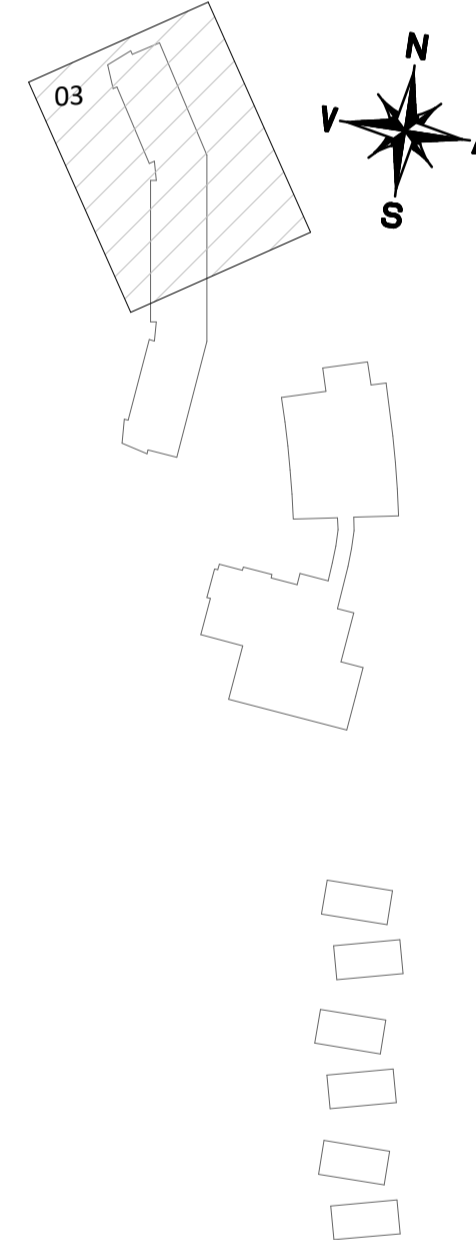

A 12.07.22 BÓG UPPFÆRD TEIKNING  
NR. DAGS YFIRF. LÝSING



HÁLENDISMIÐSTÖÐ KERLINGARFJÖLL

MÍÐLÆG NEYÐARLÝSING  
1. HÆÐ  
GRUNNMYND

SAMÞYKKT: Þóro Björt Samiðeldottir KT. 280787-3029

HÖNNUÐUR	YFIRFARID	DAGS. ÚTG.	DAGS. BREYT.
PBS thb@ferill.is	AG	05.07.22	12.07.22
MKV. (A1)	VERKNR.	TEIKN. NR.	BREYT.
1 : 50	21034	9-1143	A

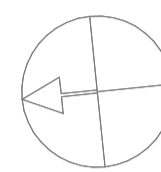

LYKILMYND:

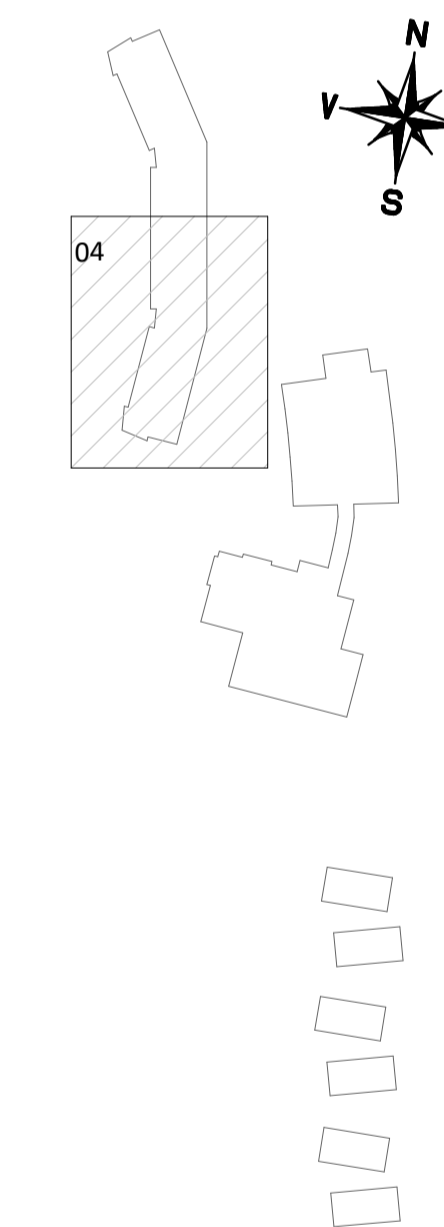

A 12.07.22 BÓG UPPFÆRD TEIKNING  
NR. DAGS YFIRF. LÝSING



MIÐLÆG NEYÐARLÝSING  
1. HÆÐ  
GRUNNMYND

SAMÞYKKT: Þóro Björt Samieladóttir KT. 280787-3029

HÖNNUÐUR	YFIRFARID	DAGS. ÚTG.	DAGS. BREYT.
PBS thb@ferill.is	AG	05.07.22	12.07.22
MKV. (A1)	VERKNR.	TEIKN. NR.	BREYT.
1 : 50	21034	9-1144	A



LYKILMYND:

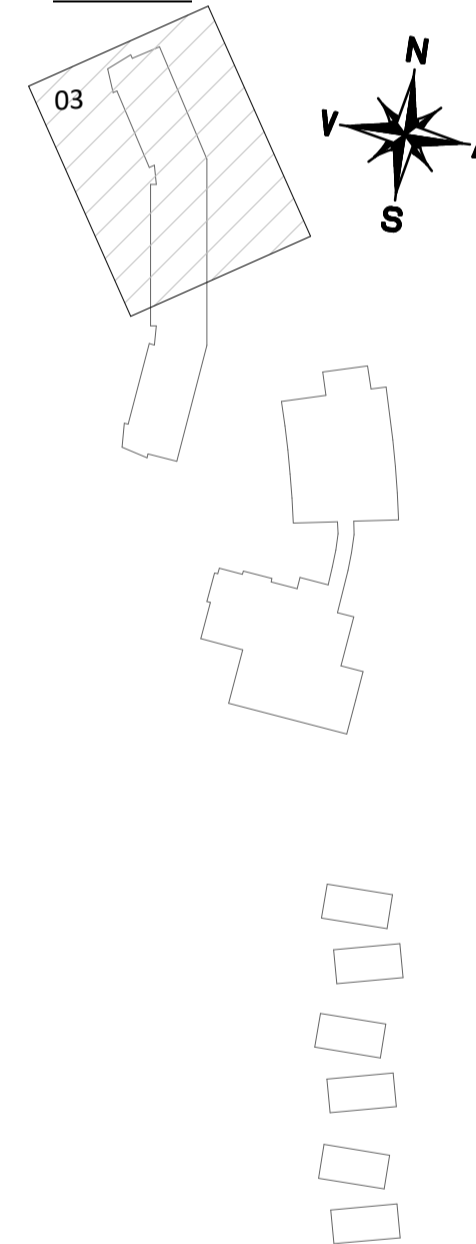

A	12.07.22	BÓG	UPPFÆRD TEIKNING
NR.	DAGS	YFIRF.	LÝSING



HÁLENDISMIÐSTÖÐ KERLINGARFJÖLL

DALI/FREE@HOME KERFI  
1.HÆÐ  
GRUNNMYND

SAMÞYKKT: Þótt Björt Samieladóttir KT. 280787-3029

HÖNNUÐUR	YFIRFARID	DAGS. ÚTG.	DAGS. BREYT.
PBS	thb@ferill.is	AG	05.07.22
MKV. (A1)	VERKNR.	TEIKN. NR.	BREYT.
1 : 50	21034	9-1223	A

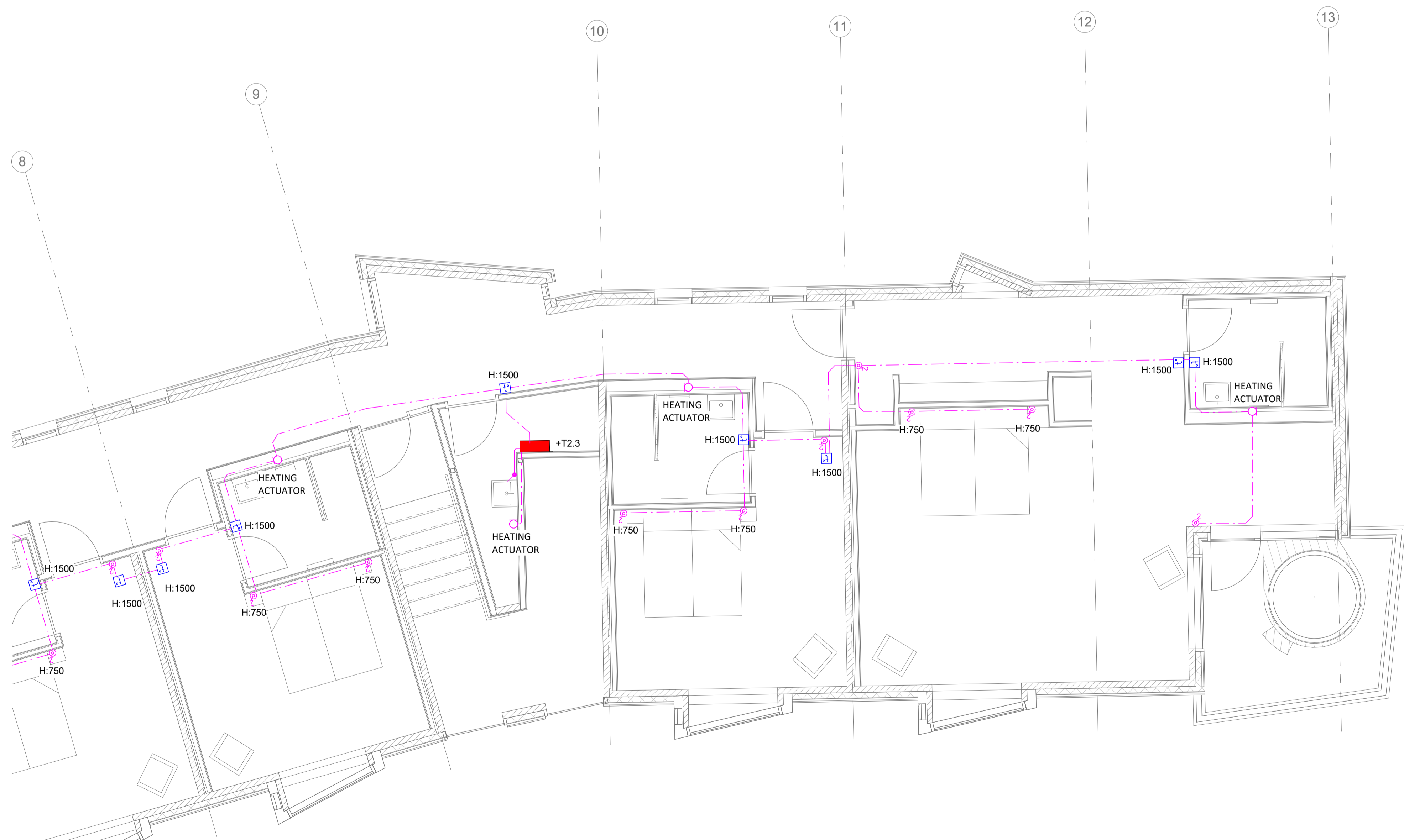

LYKILMYND:

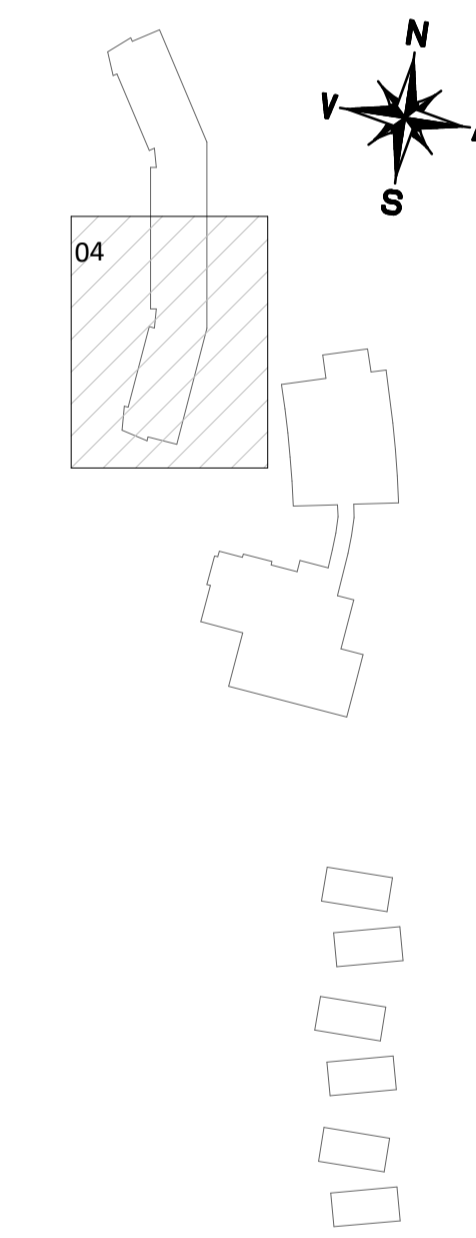

A	12.07.22	BÓG	UPPFÆRD TEIKNING
NR.	DAGS	YFIRF.	LÝSING



HÁLENDISMIÐSTÖÐ KERLINGARFJÓLL

DALI/FREE@HOME KERFI  
2.HÆÐ  
GRUNNMYND

SAMÞYKKT: Þóro Björt Samúelsson KT. 280787-3029

HÖNNUÐUR	YFIRFARID	DAGS. ÚTG.	DAGS. BREYT.
PBS thb@ferill.is	AG	05.07.22	12.07.22
MKV. (A1)	VERKNR.	TEIKN. NR.	BREYT.
1 : 50	21034	9-1224	A



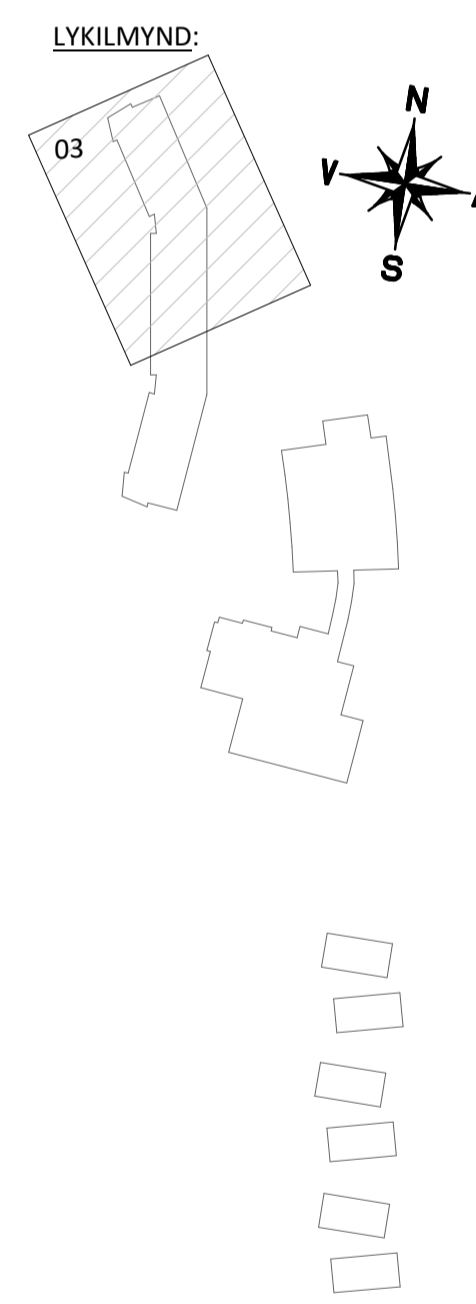

A	12.07.22	BÓG	UPPFÆRD TEIKNING
NR.	DAGS	YFIRF.	LÝSING



MÍÐLÆG NEYÐARLÝSING  
2. HÆÐ  
GRUNNMYND

SAMÞYKKT: *Pón Björk Samiðeldottir* KT. 280787-3029

HÖNNUÐUR	YFIRFARID	DAGS. ÚTG.	DAGS. BREYT.
PBS thb@ferill.is	AG	05.07.22	12.07.22
MKV. (A1)	VERKNR.	TEIKN. NR.	BREYT.
1 : 50	21034	9-1243	A

Ferill ehf. Mörkin 1. 108 Reykjavík Sími: 575 1600 www.ferill.is



LYKILMYND:

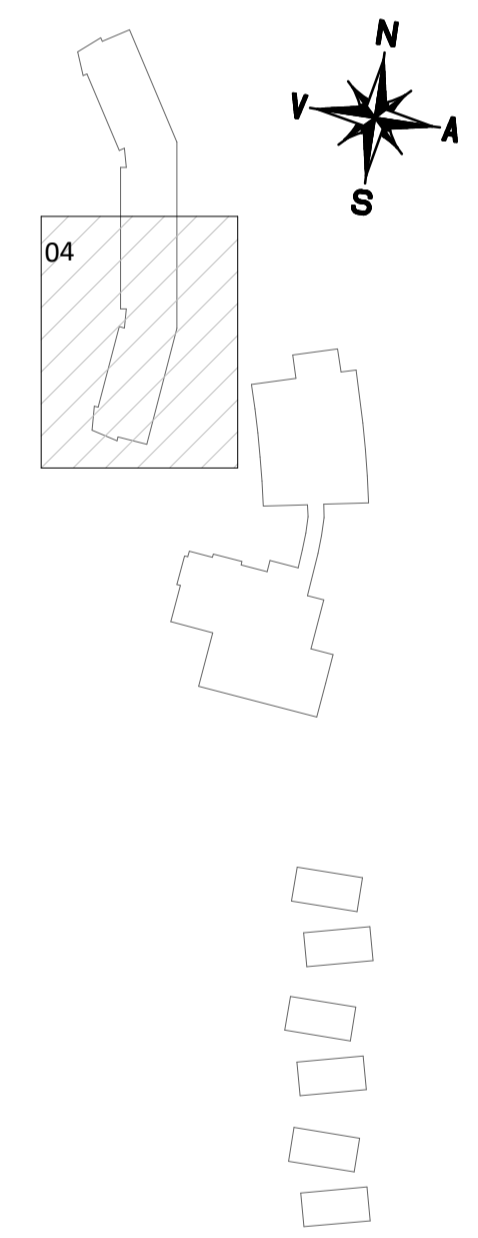

A 12.07.22 BÓG UPPFÆRD TEIKNING  
NR. DAGS YFIRF. LÝSING



MIÐLÆG NEYÐARLÝSING  
2. HÆÐ  
GRUNNMYND

SAMPYKKT: Þor Björt Samiðeldottir		KT. 280787-3029	
HÖNNUÐUR	YFIRFARID	DAGS. ÚTG.	DAGS. BREYT.
PBS thb@ferill.is	AG	05.07.22	12.07.22
MKV. (A1)	VERKNR.	TEIKN. NR.	BREYT.
1 : 50	21034	9-1244	A
Ferill ehf. Mörkin 1, 108 Reykjavík Sími: 575 1600 www.ferill.is			

TN-C-S  
3N~400/230V

TAFLA +T0.5  
2050x800x210 mm (HxBxD)

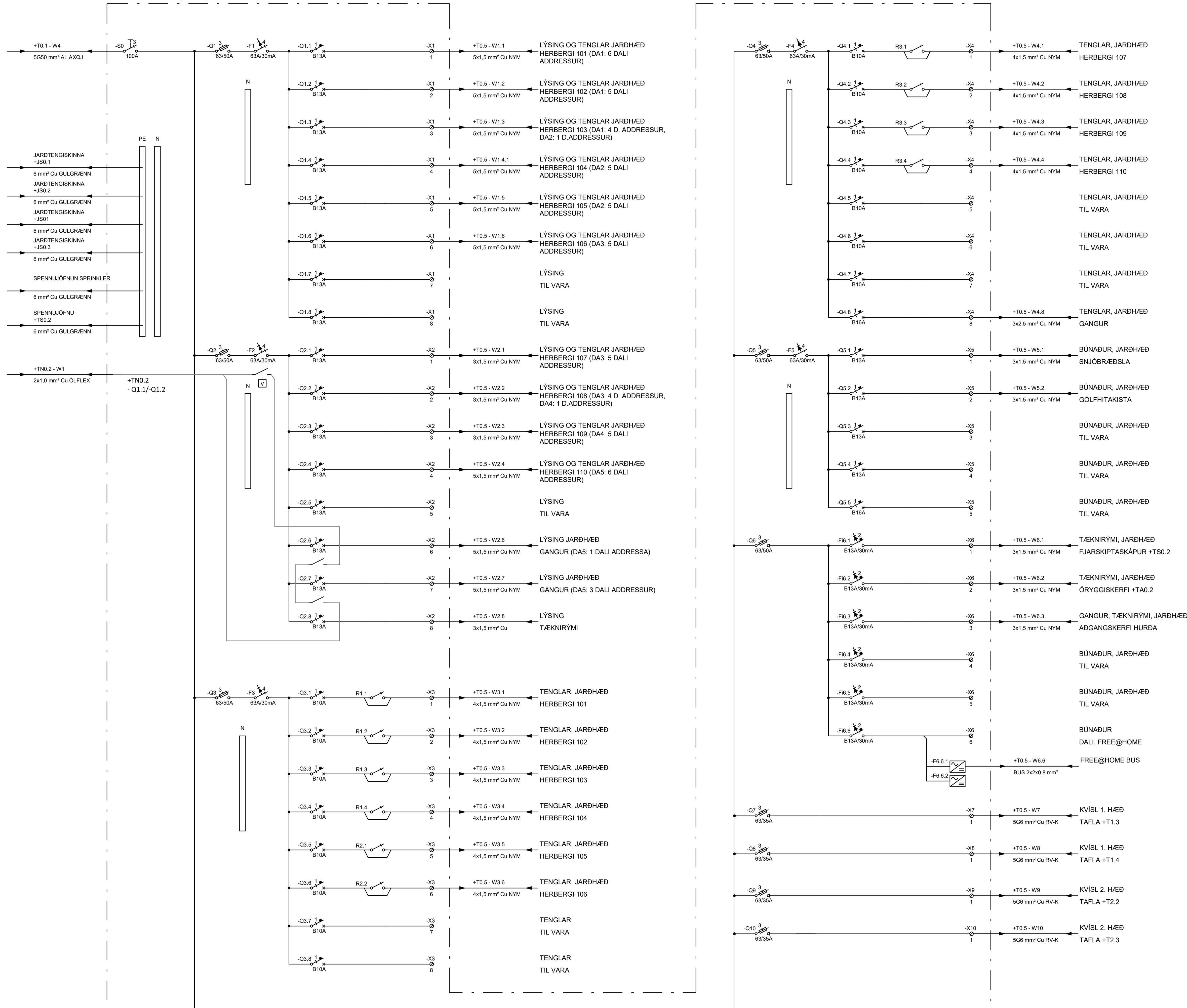

NR. DAGS YFIR. LÝSING



HEIMTAUGAR OG EINLÍNUTEIKNINGAR  
GREINATAFLA +T0.5  
GISTIHÚS

SAMPYKKT: Þor Björt Samúelsson KT. 280787-3029

HÖNNUDUR	YFIRFARID	DAGS. ÚTG.	DAGS. BREYT.
PBS thb@ferill.is	BÓG	12.07.22	
MKV. (A1)	VERKNR.	TEIKN. NR.	BREYT.
	21034	11-0040	

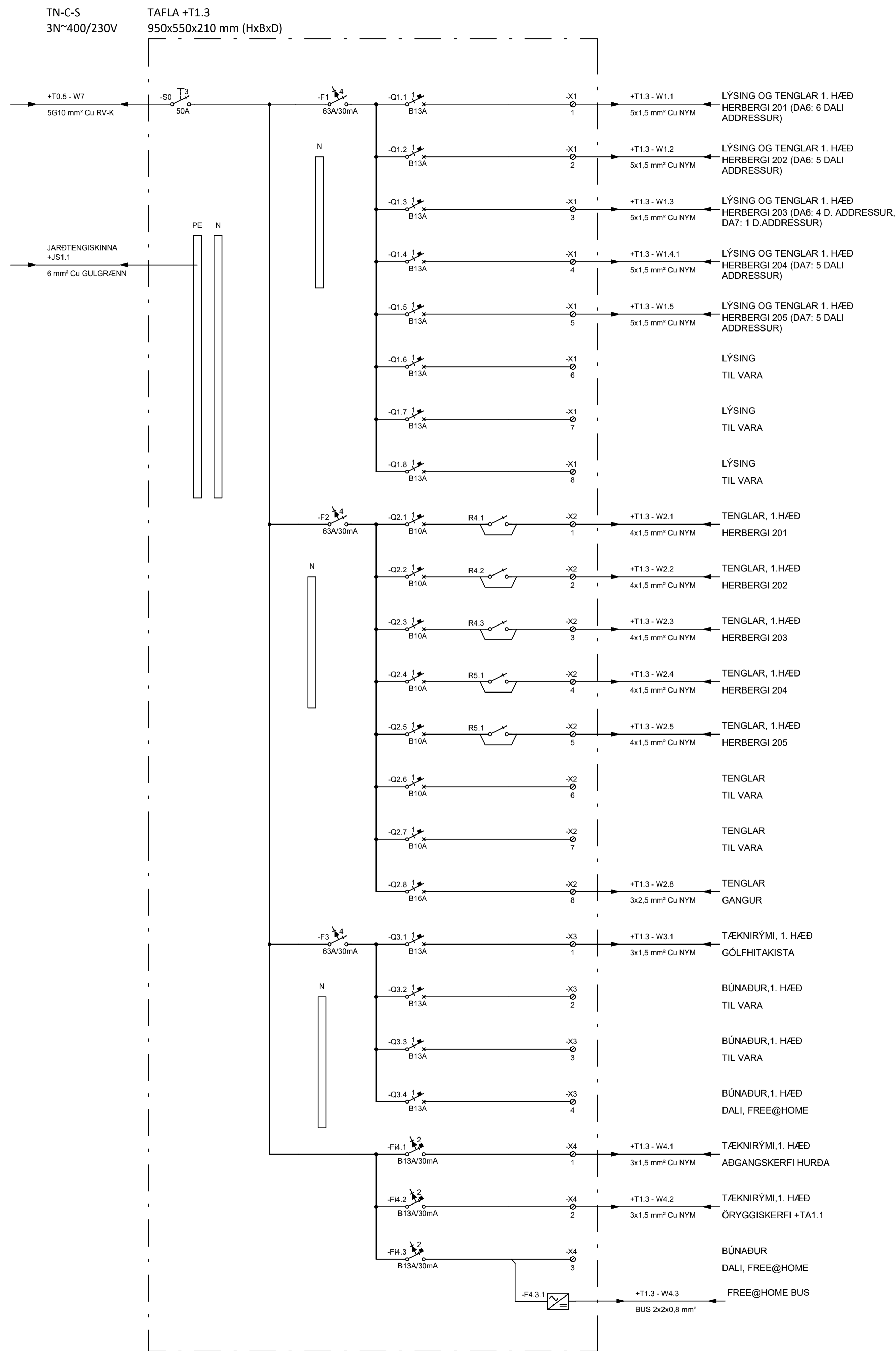

ÁRITUN HÖNNUNARSTJÓRA: KT.  
 SÉRUPPRÁTTUR ER Í SAMRÆMI VID ADALUPPRÆTTI.

NR. DAGS YFIRF. LÝSING



HEIMTAUGAR OG EINLÍNUTEIKNINGAR  
 GREINATAFLA +T1.3  
 GISTIHÚS

SAMÞYKKT: Þor Björt Samielsson KT. 280787-3029

HÖNNUDUR	YFIRFARID	DAGS. ÚTG.	DAGS. BREYT.
PBS thb@ferill.is	BÓG	12.07.22	
MKV. (A1)	VERKNR.	TEIKN. NR.	BREYT.
	21034	11-0041	

TN-C-S  
3N~400/230V  
TAFLA +T1.4  
1100x550x210 mm (HxBxD)

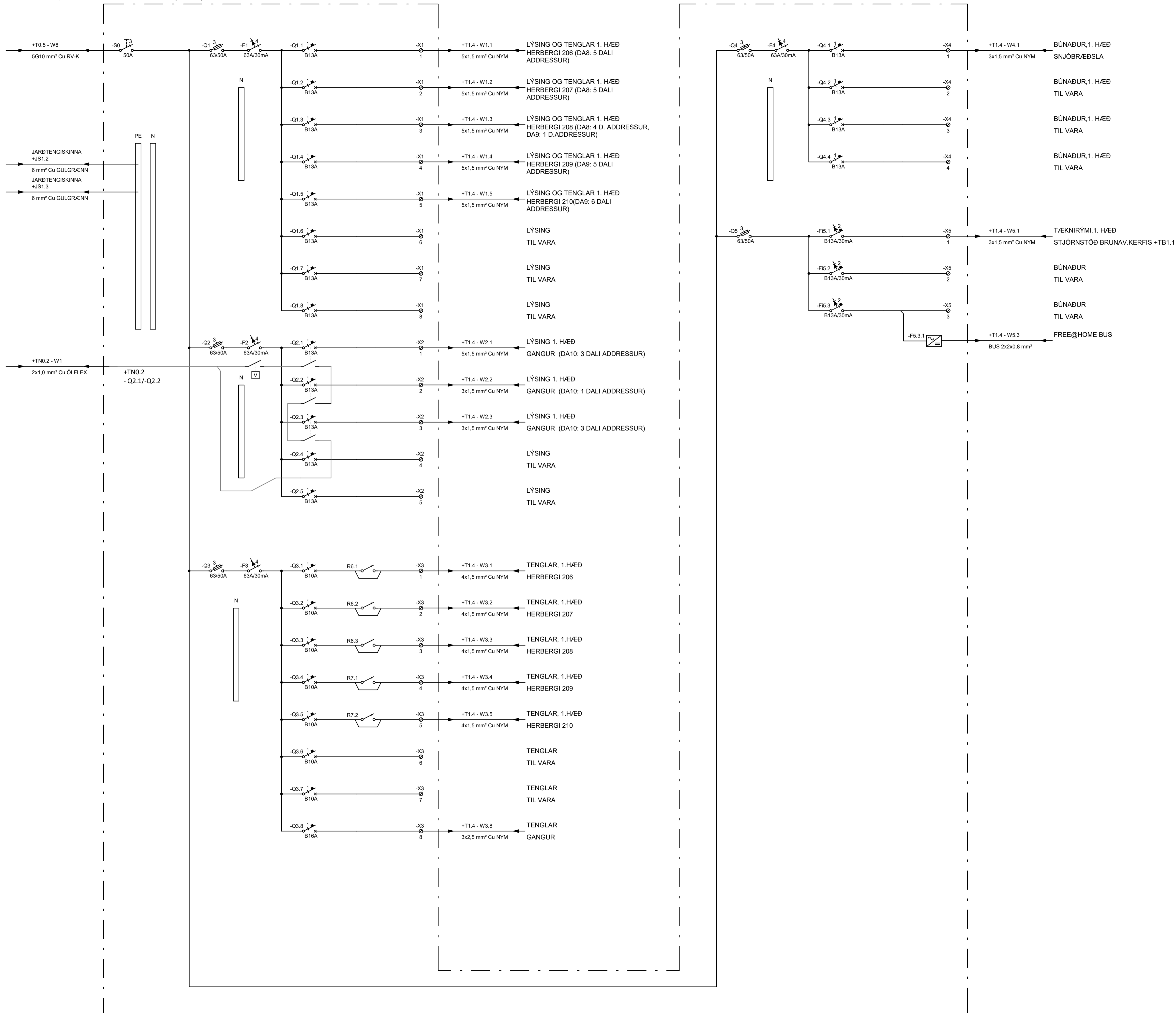

NR. DAGS YFIRF. LÝSING



HEIMTAUGAR OG EINLÍNUTEIKNINGAR  
GREINATAFLA +T1.4  
GISTIHÚS

SAMÞYKKT: Þor Björt Samielsson KT. 280787-3029

HÖNNUDUR	YFIRFARID	DAGS. ÚTG.	DAGS. BREYT.
PBS thb@ferill.is	BÓG	12.07.22	
MKV. (A1)	VERKNR.	TEIKN. NR.	BREYT.
	21034	11-0042	

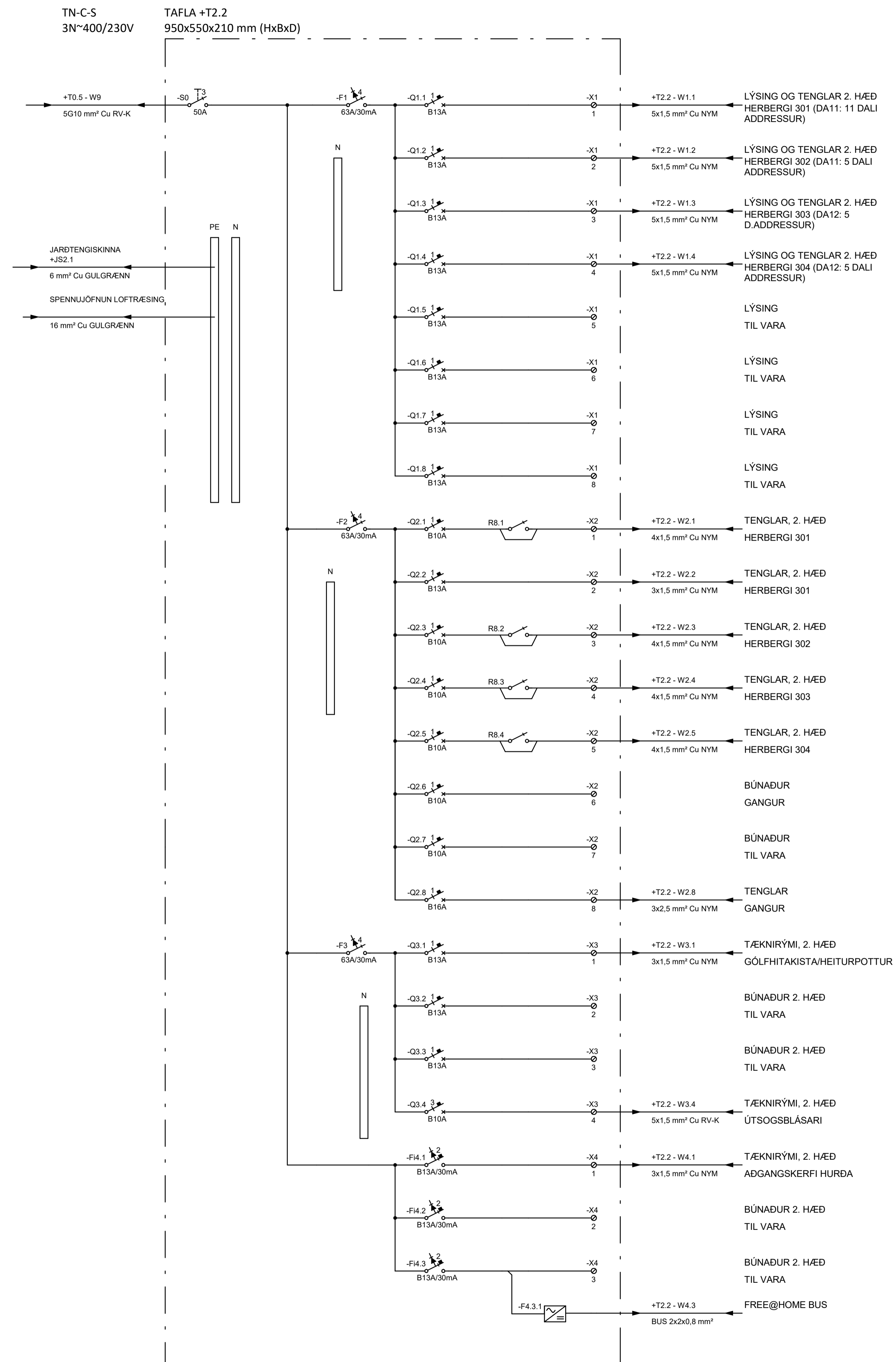

ÁRITUN HÖNNUNARSTJÓRA: KT.  
SÉRUPPDÁTTUR ER Í SAMRÆMI VÍÐ ADALUPPDÁTTI.

NR. DAGS YFIRF. LÝSING



HEIMTAUGAR OG EINLÍNUTEIKNINGAR  
GREINATAFLA +T2.2  
GISTIHÚS

SAMÞYKKT: Þóro Björt Samieladóttir KT. 280787-3029

HÖNNUDUR	YFIRFARID	DAGS. ÚTG.	DAGS. BREYT.
PBS thb@ferill.is	BÓG	12.07.22	
MKV. (A1)	VERKNR.	TEIKN. NR.	BREYT.
	21034	11-0043	

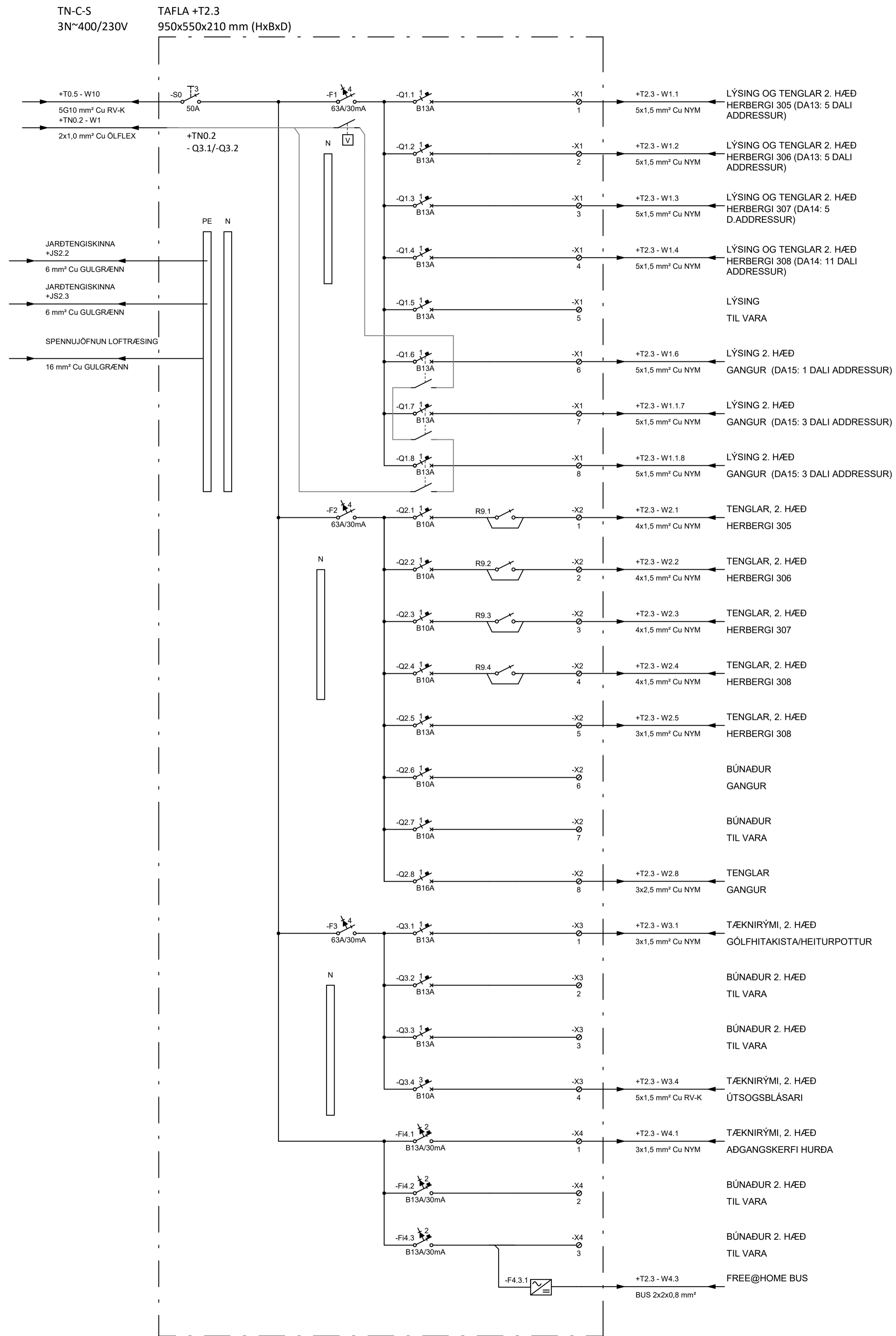

ÁRITUN HÖNNUNARSTJÓRA: KT.  
SÉRUPPDÁTTUR ER Í SAMRÆMI VÍÐ ADALUPPDÆTTI.

NR. DAGS YFIRF. LÝSING



HEIMTAUGAR OG EINLÍNUTEIKNINGAR  
GREINATAFLA +T2.3  
GISTIHÚS

SAMPYKKT: Þor Björt Samielsson KT. 280787-3029			
HÖNNUDUR	YFIRFARID	DAGS. ÚTG.	DAGS. BREYT.
PBS thb@ferill.is	BÓG	12.07.22	
MKV. (A1)	VERKNR.	TEIKN. NR.	BREYT.
	21034	11-0044	

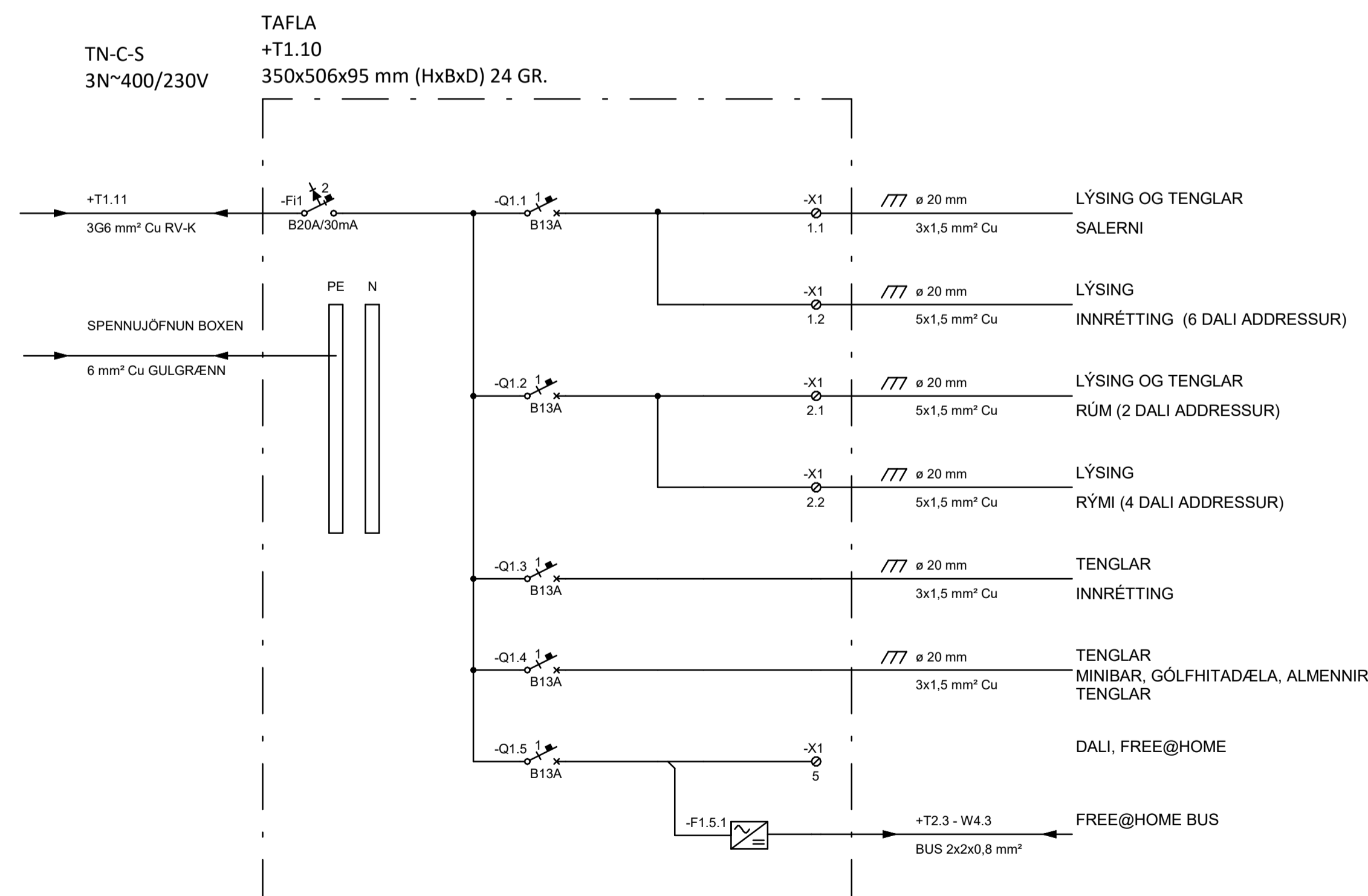
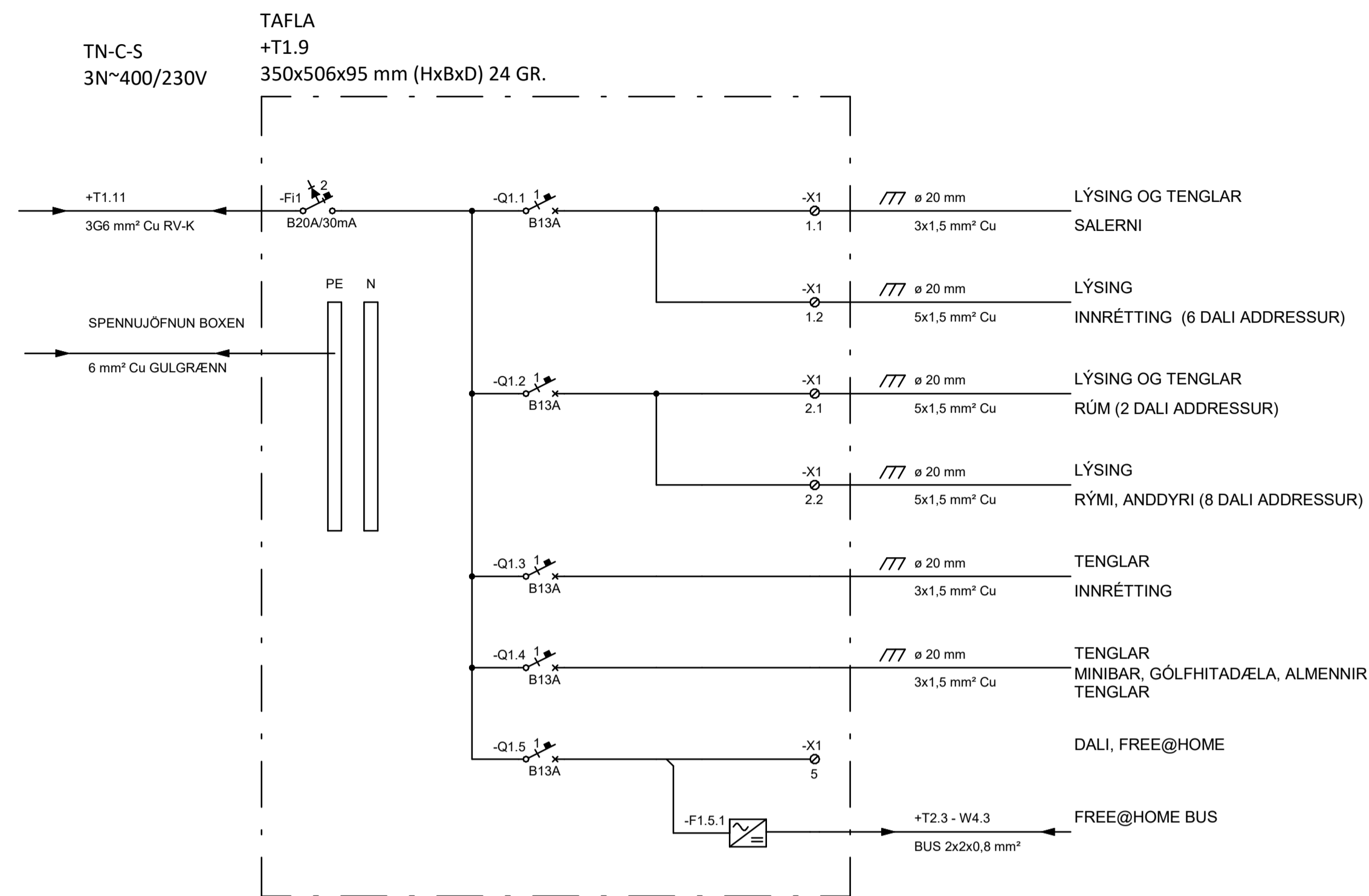
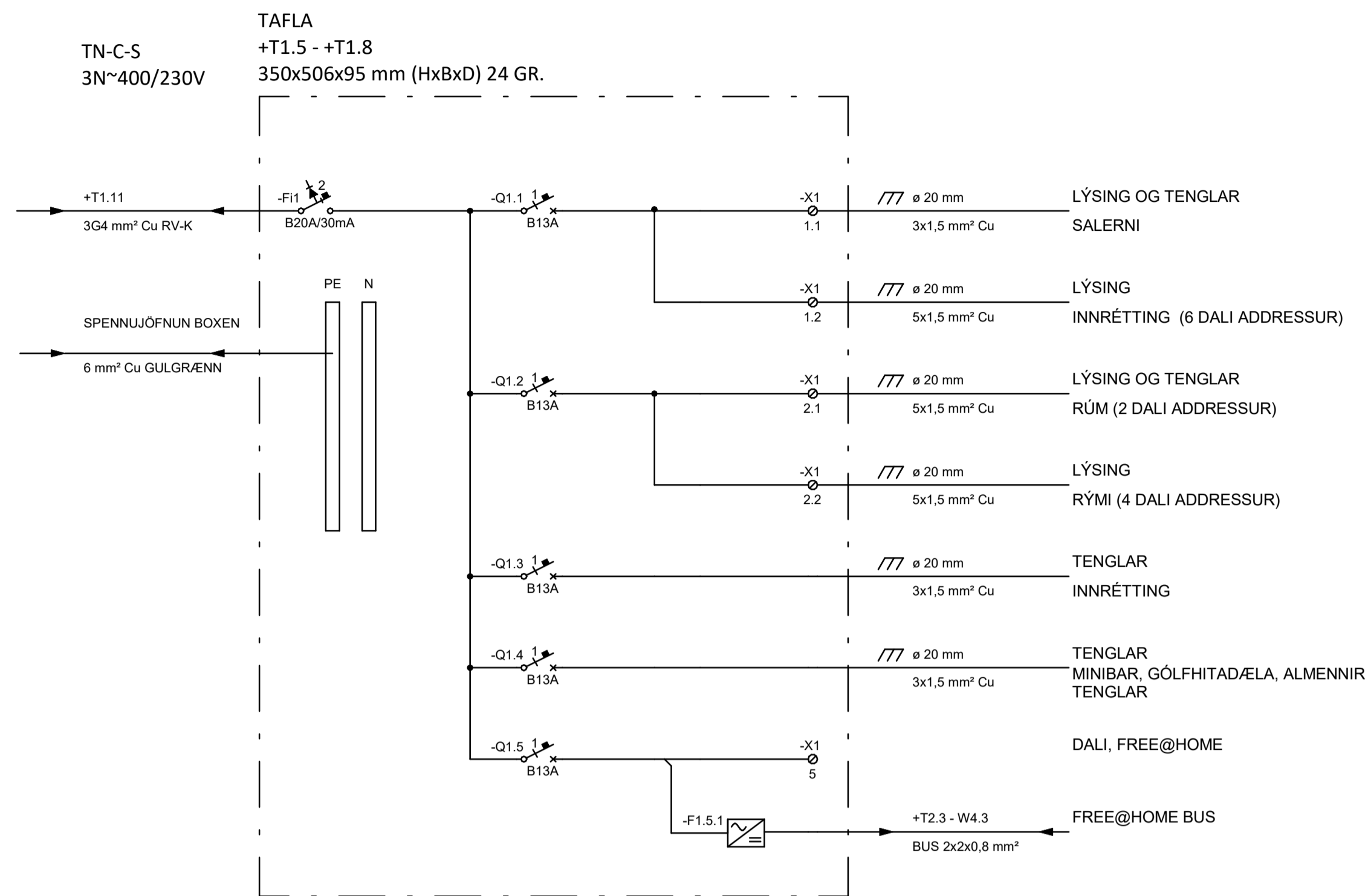

NR. DAGS YFIRF. LÝSING



HÁLENDISMIÐSTÖÐ KERLINGARFJÖLL

HEIMTAUGAR OG EINLÍNUTEIKNINGAR  
GREINATAFLA +T1.5-T1.10  
SMÁHÝSI

SAMÞYKKT: Þor Björt Samielsson KT. 280787-3029

HÖNNUDUR	YFIRFARID	DAGS. ÚTG.	DAGS. BREYT.
PBS thb@ferill.is	HFG	12.07.22	
MKV. (A1)	VERKNR.	TEIKN. NR.	BREYT.
	21034	11-0050	





LYKILMYND:

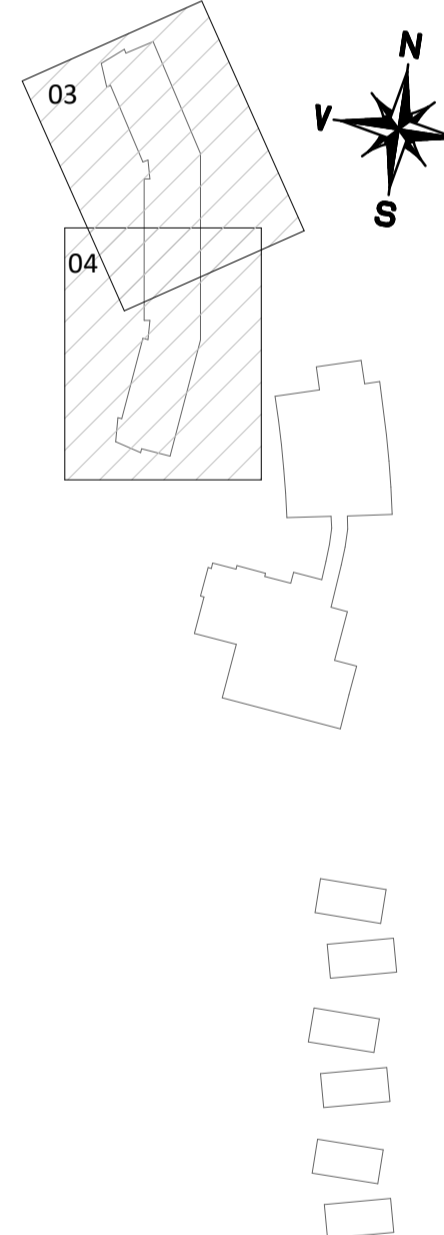

A	12.07.22	BÓG	UPPÆRD TEIKNING
NR.	DAGS	YFIRF.	LÝSING



HÁLENDISMIÐSTÖÐ KERLINGARFJÖLL

HEIMTAUGAR OG EINLÍNUTEIKNINGAR  
SÖKKULSKAUT  
GISTIHÚS

SAMÞYKKT: Þóro Björt Samieladóttir KT. 280787-3029

HÖNNUÐUR	YFIRFARID	DAGS. ÚTG.	DAGS. BREYT.
PBS thb@ferill.is	HFG	30.06.22	12.07.22
MKV. (A1)	VERKNR.	TEIKN. NR.	BREYT.
1 : 100	21034	11-0102	A

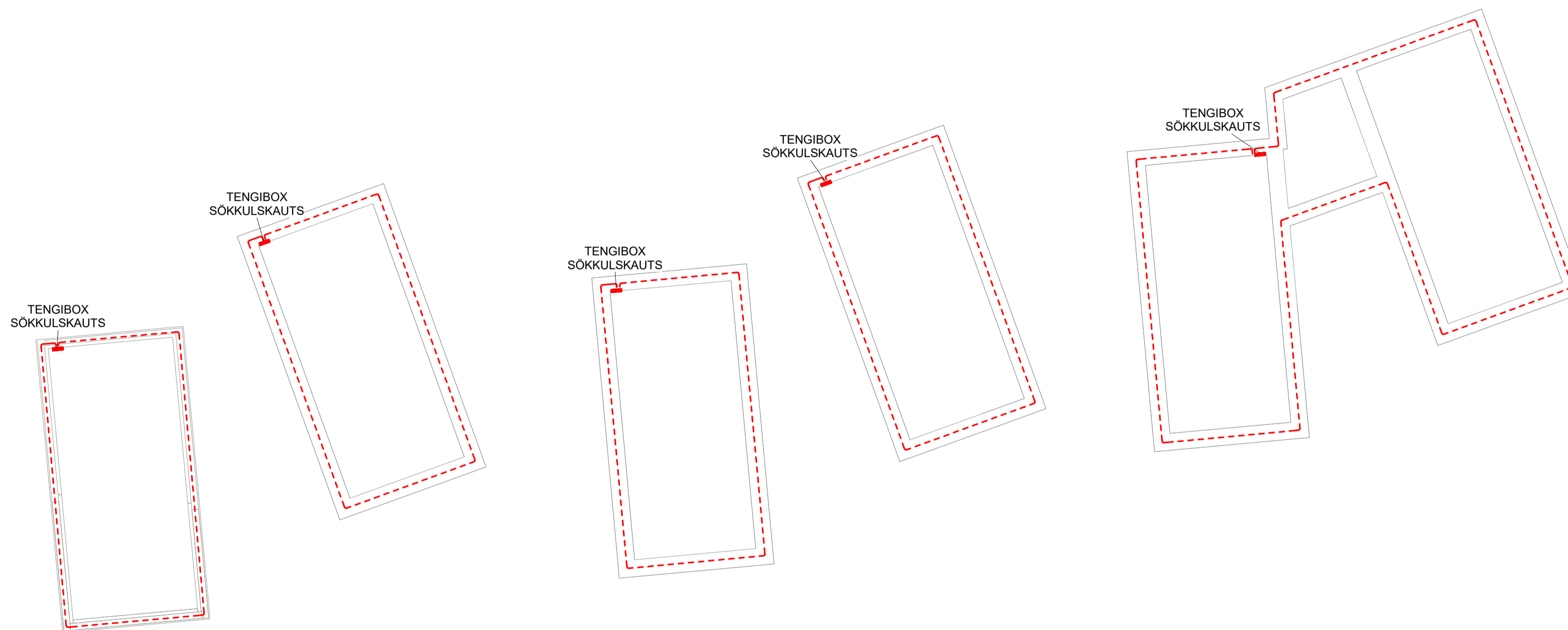

LYKILMYND:

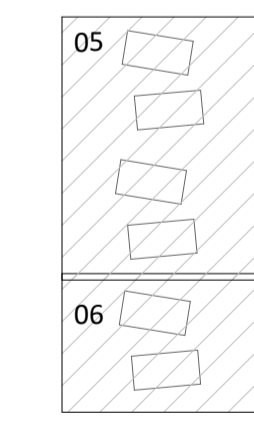
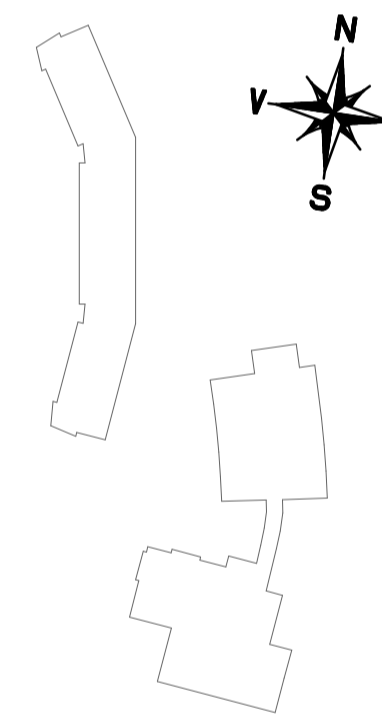

NR. DAGS YFIRF. LÝSING



HÁLENDISMIÐSTÖÐ KERLINGARFJÖLL

HEIMTAUGAR OG EINLÍNUTEIKNINGAR  
SÖKKULSKAUT  
SMÁHÝSI

SAMÞYKKT: Þóro Björt Samieladóttir KT. 280787-3029

HÖNNUÐUR	YFIRFARID	DAGS. ÚTG.	DAGS. BREYT.
PBS thb@ferill.is	HFG	12.07.22	
MKV. (A1)	VERKNR.	TEIKN. NR.	BREYT.
1 : 100	21034	11-0103	



LYKILMYND:

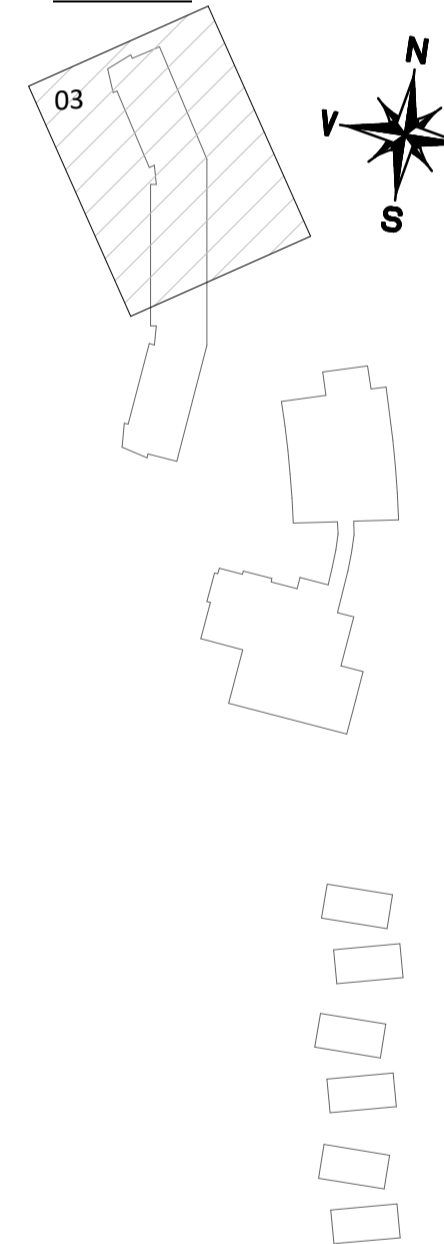

NR. DAGS YFIRF. LÝSING



HÁLENDISMIÐSTÖÐ KERLINGARFJÖLL

RAFLAGNIR AÐ LAGNA- OG LOFTRÆSIBÚNAÐI  
KJALLARI  
GRUNNMYND

SAMÞYKKT: Þóroddur Samúelsson KT. 280787-3029

HÖNNUÐUR	YFIRFARID	DAGS. ÚTG.	DAGS. BREYT.
PBS	thb@ferill.is	BÓG	12.07.22
MKV. (A1)	VERKNR.	TEIKN. NR.	BREYT.
1 : 50	21034	12-1003	

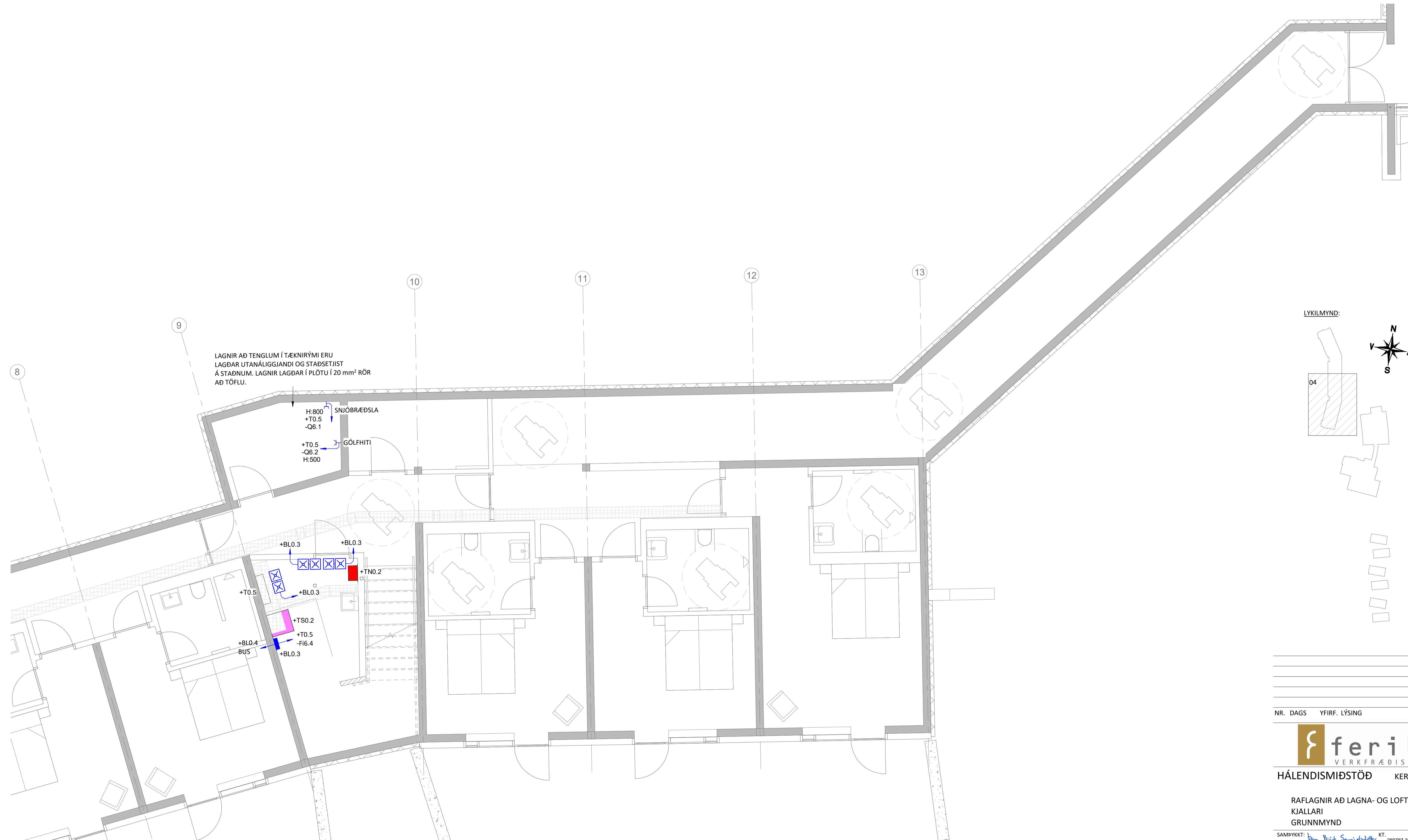

LAGNIR AÐ TENGLUM Í TÆKNIRÝMI ERU  
LAGÐAR UTANÁLIGGJANDI OG STAÐSETJIST  
Á STAÐNUM. LAGNIR LAGÐAR Í PLÖTU Í 20 mm² RÖR  
AÐ TÖFLU.

H:800  
+T0.5  
-Q6.1  
SNIÖBRÆÐSLA

+T0.5  
-Q6.2  
H:500  
GÓLFHITI

+BL0.3  
+BL0.3  
+TNO.2

+T0.5  
+BL0.3  
+TS0.2  
+T0.5  
-FI6.4  
BUS  
+BL0.3

LYKILMYND:

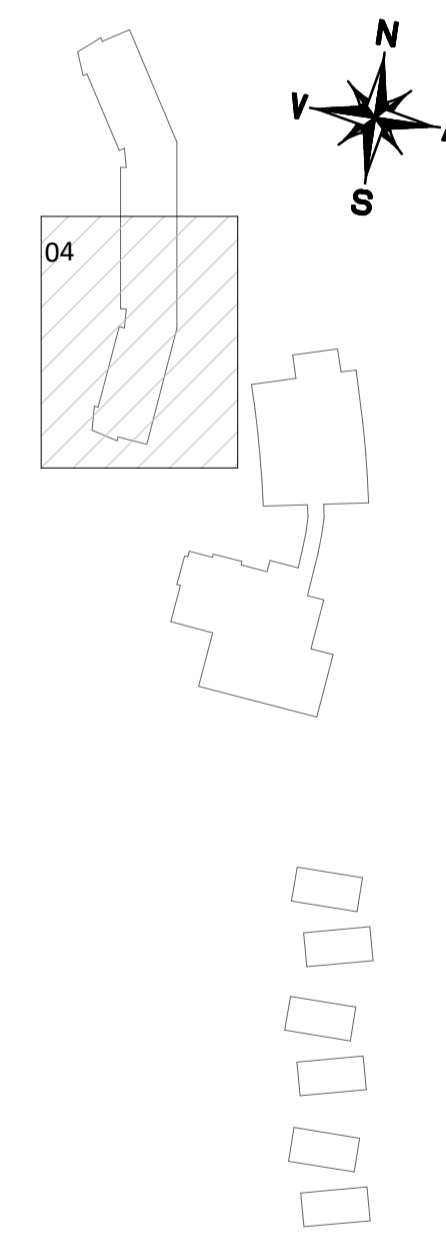

NR. DAGS YFIRF. LÝSING

**ferill**  
VERKFRÆÐISTOFA

HÁLENDISMIÐSTÖÐ KERLINGARFJÓLL

RAFLAGNIR AÐ LAGNA- OG LOFTRÆSIBÚNAÐI  
KJALLARI  
GRUNNMYND

SAMÞYKKT:	<i>Pón Björt Samiðeldottir</i>	KT.	280787-3029
HÖNNUÐUR	YFIRFARID	DAGS. ÚTG.	DAGS. BREYT.
PBS	thb@ferill.is	BÓG	12.07.22
MKV. (A1)	VERKNR.	TEIKNR. NR.	BREYT.
1 : 50	21034	12-1004	

Ferill ehf. Mörkin 1, 108 Reykjavík Sími: 575 1600 www.ferill.is



LYKILMYND:

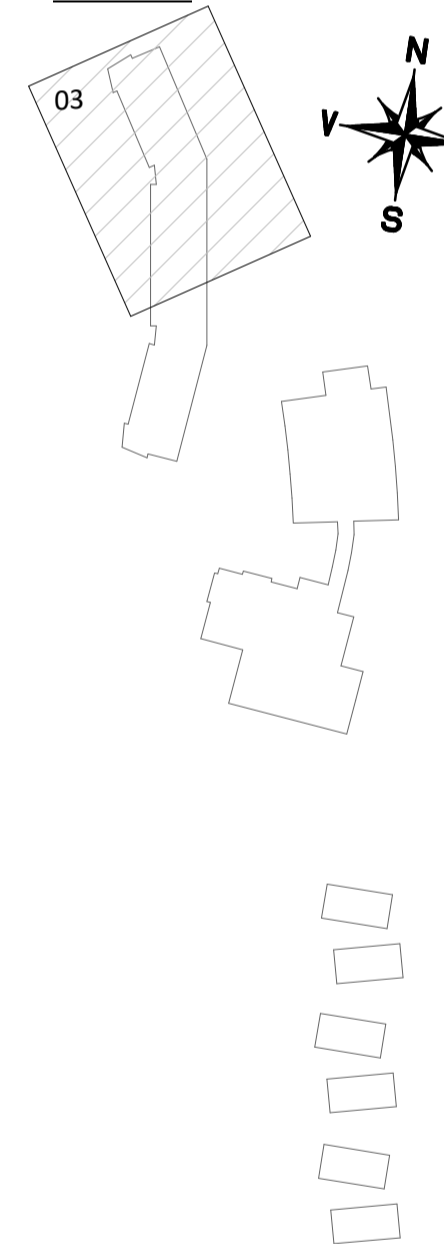

NR. DAGS YFIR. LÝSING



HÁLENDISMIÐSTÖÐ KERLINGARFJÓLL

RAFLAGNIR AÐ LAGNA- OG LOFTRÆSIBÚNAÐI  
1.HÆÐ  
GRUNNMYND

SAMÞYKKT: Þóro Björt Samiðeldóttir KT. 280787-3029

HÖNNUÐUR	YFIRFARID	DAGS. ÚTG.	DAGS. BREYT.
PBS	thb@ferill.is	BÓG	12.07.22
MKV. (A1)	VERKNR.	TEIKN. NR.	BREYT.
1 : 50	21034	12-1103	

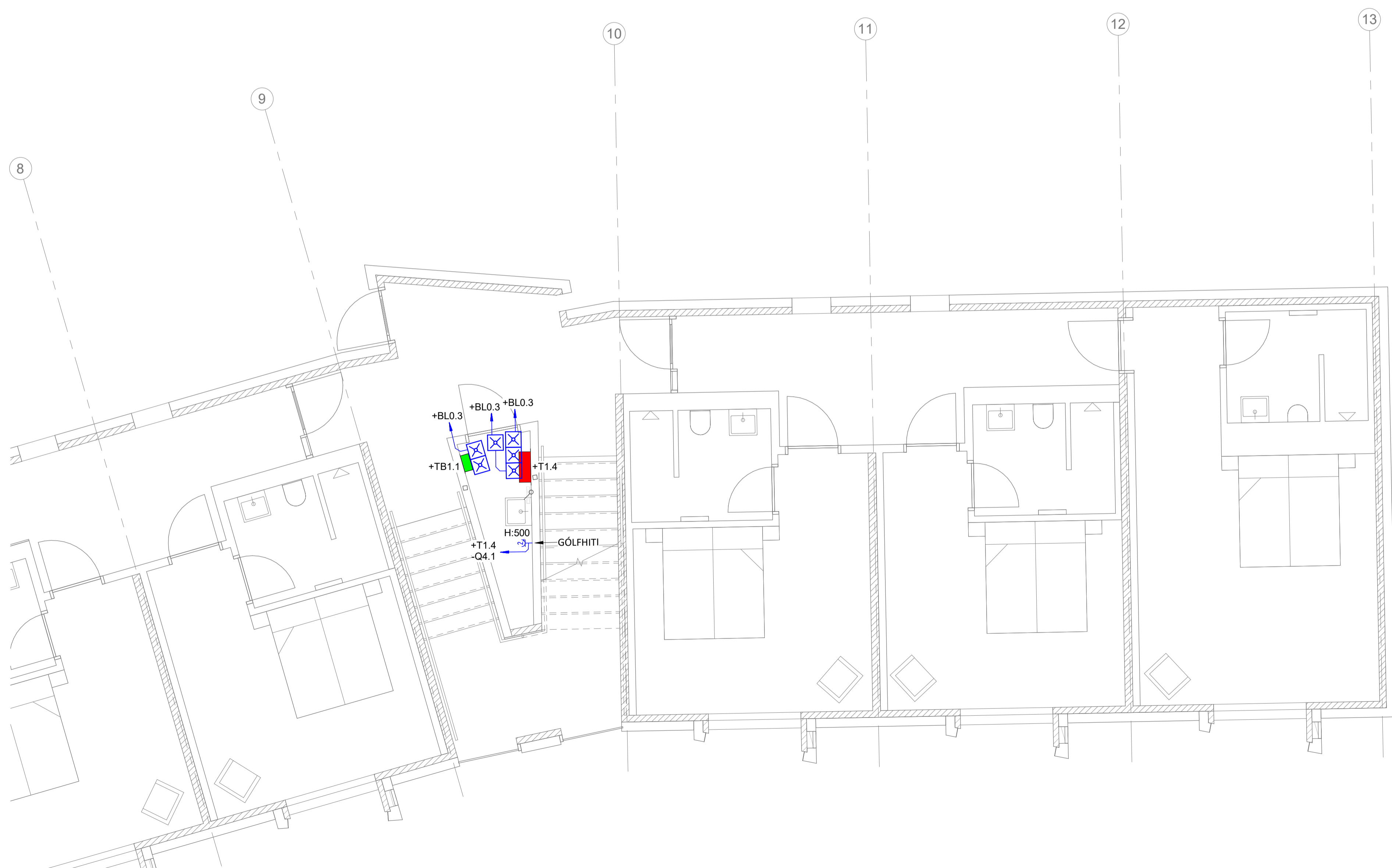

LYKILMYND:

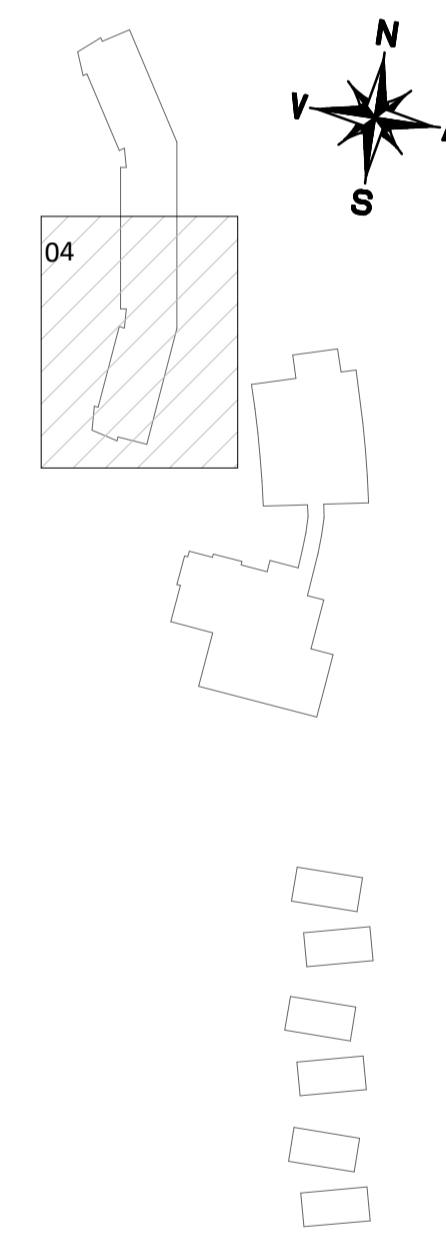

NR. DAGS YFIRF. LÝSING



HÁLENDISMIÐSTÖÐ KERLINGARFJÓLL

RAFLAGNIR AÐ LAGNA- OG LOFTRÆSIBÚNAÐI  
1.HÆÐ  
GRUNNMYND

SAMÞYKKT: Þóro Björt Samieladóttir KT. 280787-3029

HÖNNUÐUR	YFIRFARID	DAGS. ÚTG.	DAGS. BREYT.
PBS	thb@ferill.is	BÓG	12.07.22
MKV. (A1)	VERKNR.	TEIKN. NR.	BREYT.
1 : 50	21034	12-1104	

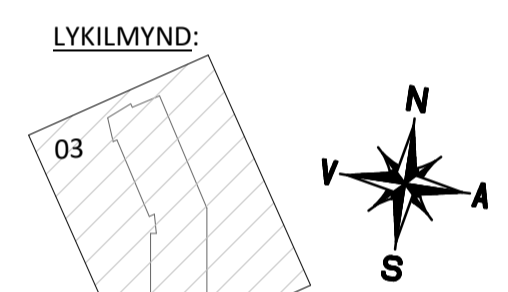
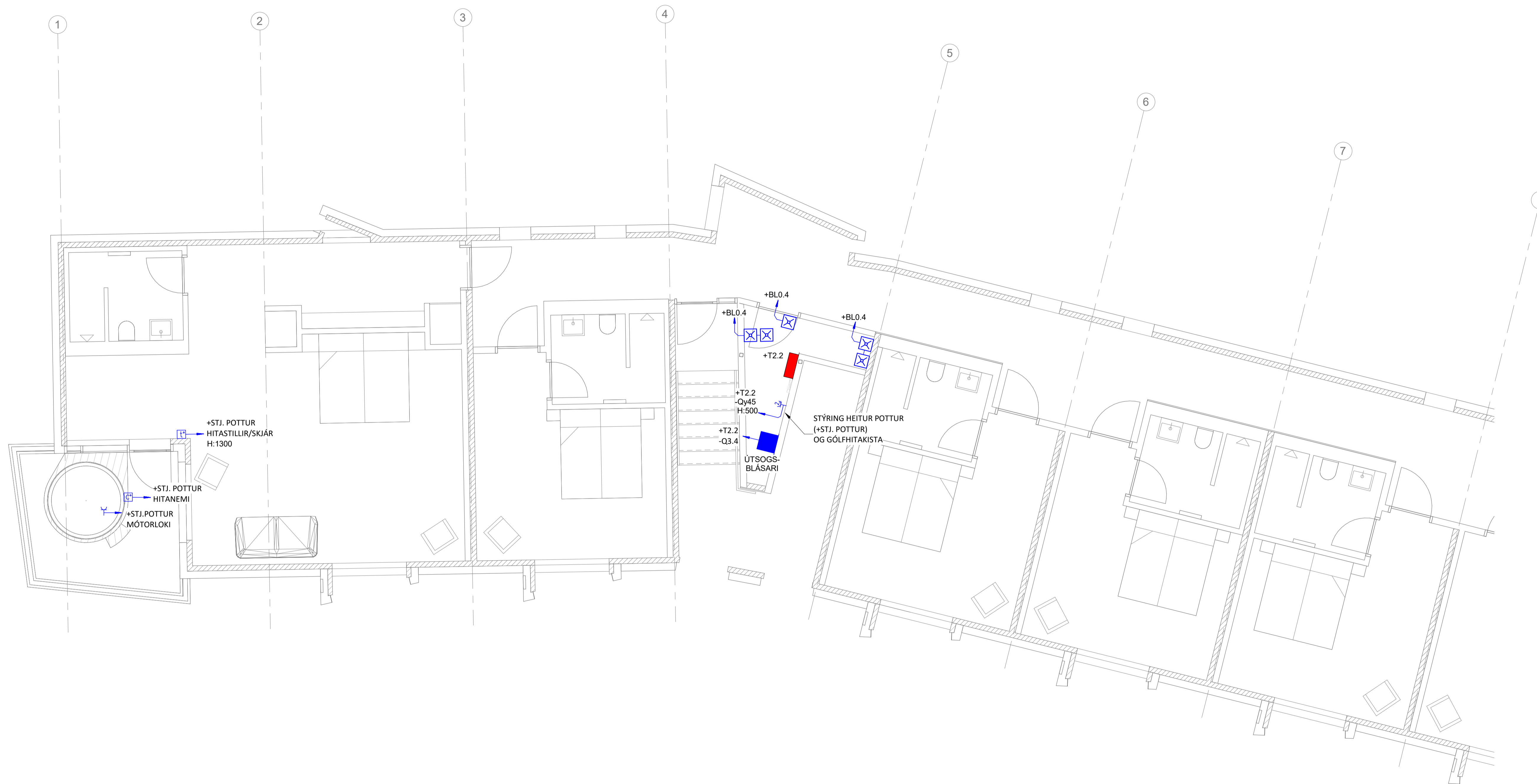

NR. DAGS YFIRF. LÝSING



RAFLAGNIR AÐ LAGNA- OG LOFTRÆSIBÚNAÐI  
2.HÆÐ  
GRUNNMYND

SAMPYKKT: Þor Björt Samieladóttir KT. 280787-3029			
HÖNNUÐUR	YFIRFARID	DAGS. ÚTG.	DAGS. BREYT.
PBS thb@ferill.is	BÓG	12.07.22	
MKV. (A1)	VERKNR.	TEIKN. NR.	BREYT.
1 : 50	21034	12-1203	
Ferill ehf. Mörkin 1. 108 Reykjavík Sími: 575 1600 www.ferill.is			

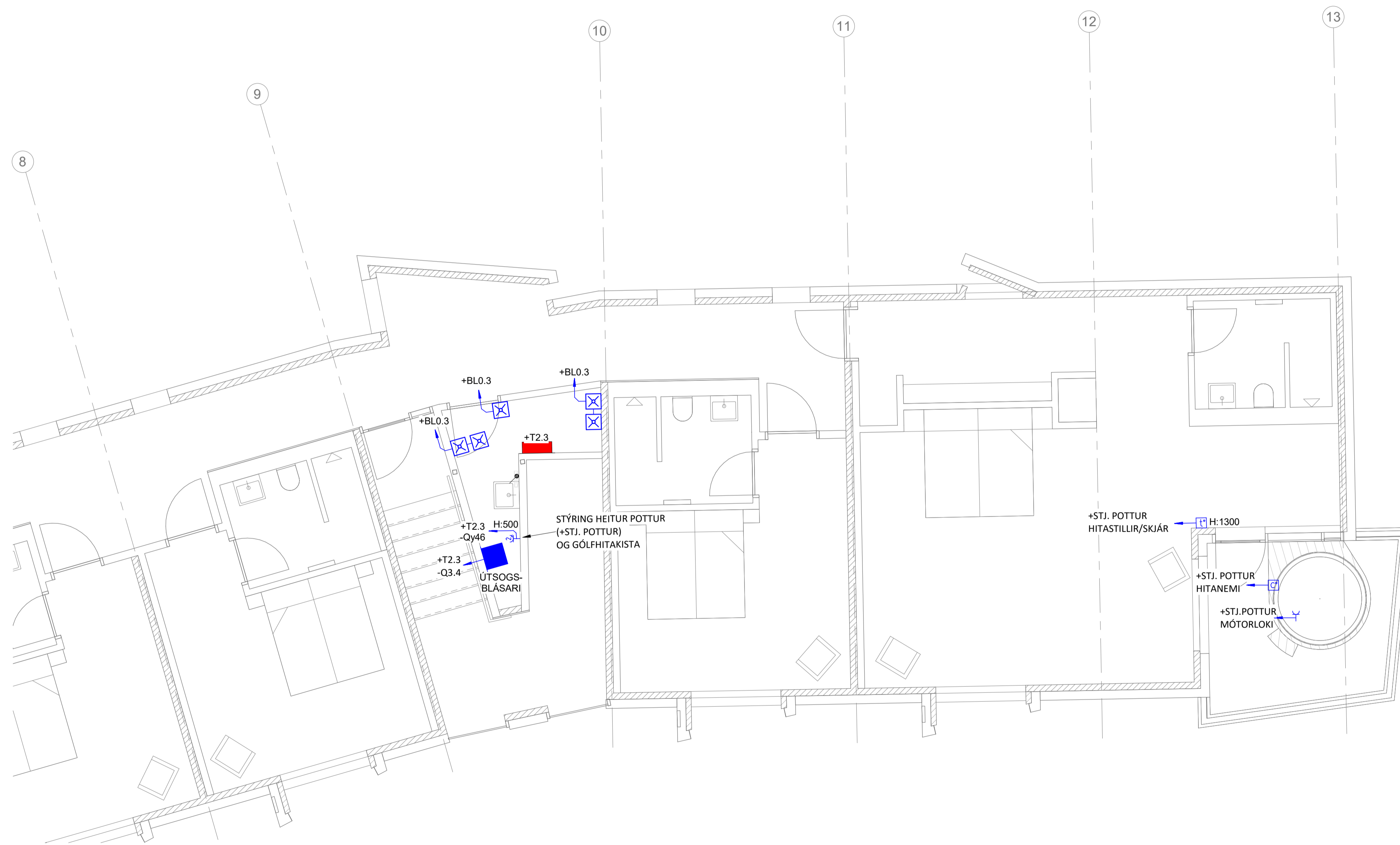

LYKILMYND:

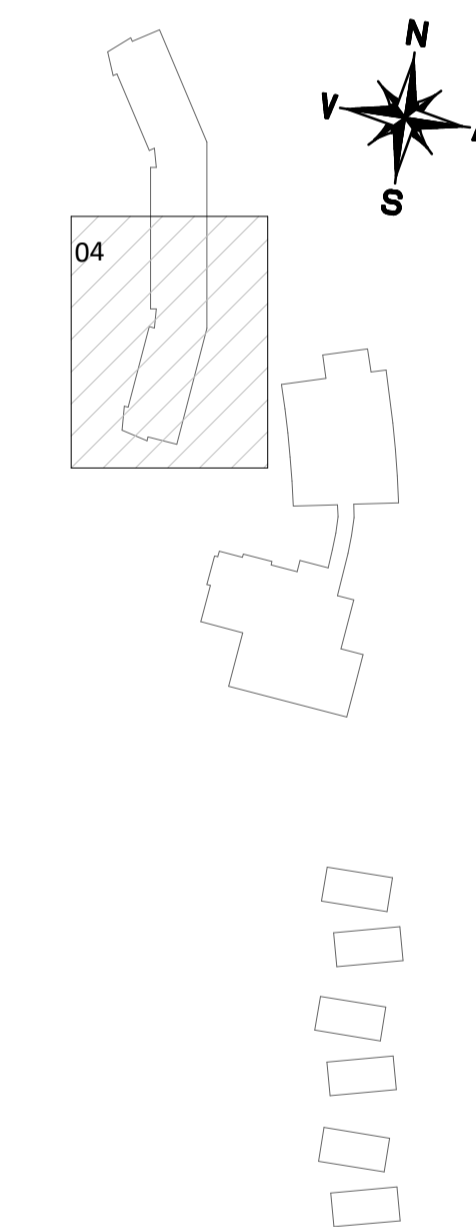

NR. DAGS YFIRF. LÝSING



HÁLENDISMIÐSTÖÐ KERLINGARFJÖLL

RAFLAGNIR AÐ LAGNA- OG LOFTRÆSIBÚNAÐI  
2.HÆÐ  
GRUNNMYND

SAMÞYKKT: Þóro Björt Samieladóttir KT. 280787-3029

HÖNNUÐUR	YFIRFARID	DAGS. ÚTG.	DAGS. BREYT.
PBS thb@ferill.is	BÓG	12.07.22	
MKV. (A1)	VERKNR.	TEIKN. NR.	BREYT.
1 : 50	21034	12-1204	