

Almennt:

Öll mál skulu staðfest skv. aðalteikningum. Ef eitthvert misræmi er skulu aðalteikningar vera ráðandi, þó ber að láta hönnuði vita af misræmi. Öll mál eru í millimetrum, nema annað komi fram.

Skýringar - trévirki veggja

Allur viður er C24 eða betri. Allan við utanhúss skal fúaverja. Allur saumur og festingar utanhúss skulu vera heitzinkhúðaðar eða ryðfríar. Allar stoðir og lausholt eru $45/195$ nema annað sé tekið fram. Bil á milli miðjúlínu stoða skal ekki vera meira en 600 mm. Utan á grind komi 9 mm gufuopinn rakapólinn krossviður (t.d. grenikrossviður). Krossviður festist með $28/50$ C150 í rakapólið lím. Þétting (Aerofil-pulsa eða Illmod þéttiborði) komi undir fótstykki, einnig skal setja vindpappa undir fótstykki, sem kemur þá á milli steypu og fótstykkis.

Festingar á öllum samskeytum:

Öll horn og einingasamskeyti skal víxlskrúfa saman með 6x80mm skrúfum c/c 400mm.

Festing á fótstykki

Múrboltar M12 c/c 600 koma í gegnum fótstykki. Bordýpt = 105 mm og snertidýpt bolta við steypnan flöt => 80 mm.

F1 - F5

Sjá sérmyndir.

Öll mál eru í millimetrum, nema annað sé tekið fram.

B3	Veggjagrind nr. 23 bætt við	28.03.23	
B2	Uppfærðar grindur nr. 20, 21 og 22	01.12.22	
BR.	Breyting	Dags.	Samþ.

VERKHEITI: Lækjarholt 1 801 Selfoss	TEIKNINÚMÉR: 200
VERKHLUTI: Burðarvirki (Yfirlit) Grunnmynd veggja	ÚTGÁFA: B3
Teiknað: Þórunn Sigþórsdóttir kt. 060874-3959	Blaðstærð: A-2
Hönnuður: Leifur Órn Leifsson kt. 150982-4139	Samþykkt: Kjetill O. Sveinsson
Yfirfarið af hönnunarstjóra: Svava Björk Jónsdóttir kt. 281278-2239	Samþykkt:
Bent Larsen Fróðason Byggingafræðingur B.Sc Sími 844-7699 tölvupóstur: bent@larsenhr.is	VERKNR: 22-034
MKV: 1:75	

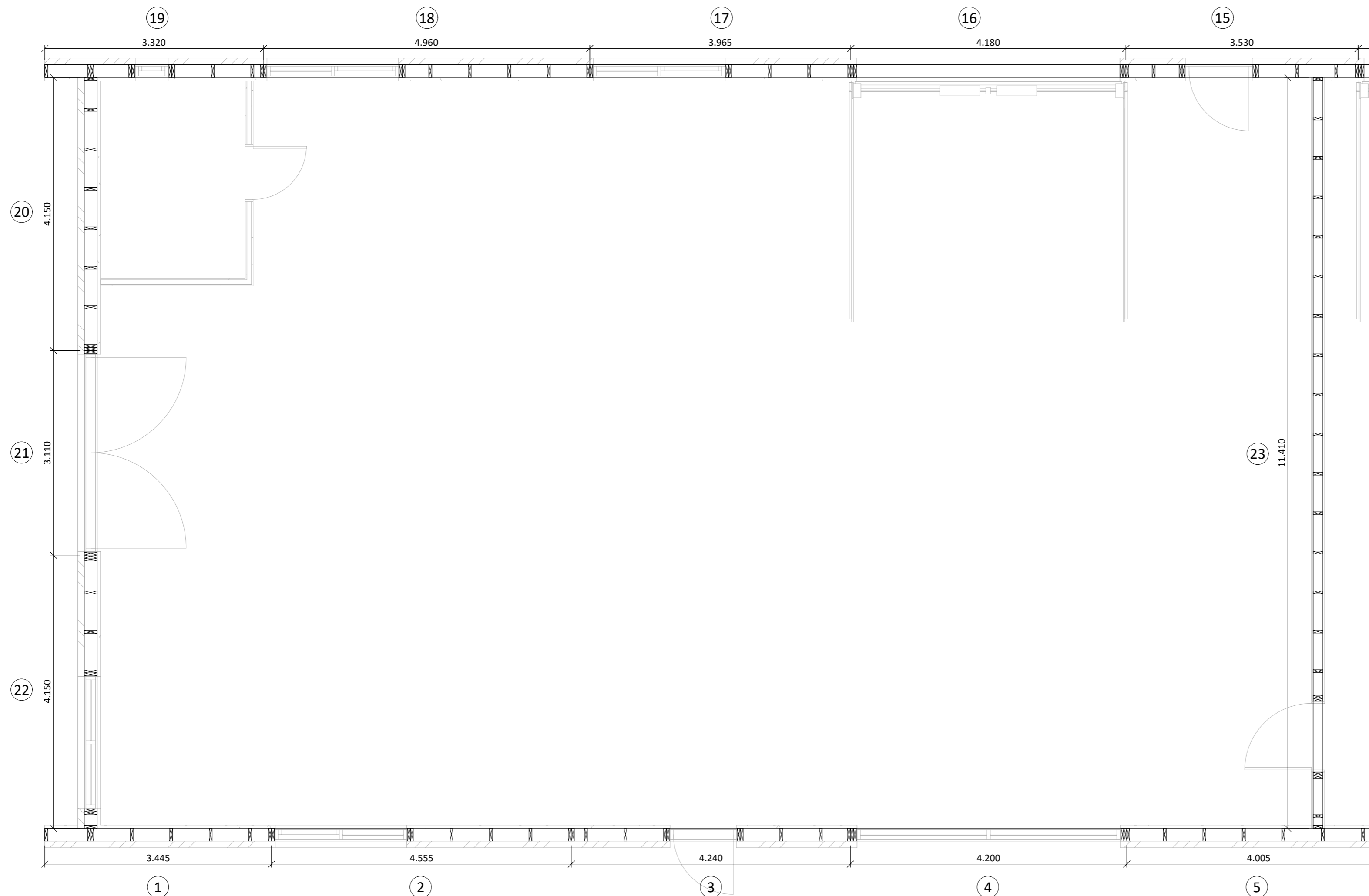

Almennt:

Öll mál skulu staðfest skv. aðaltekningum. Ef eitthvert misræmi er skulu aðaltekningar vera ráðandi, þó ber að láta hönnuði vita af misræmi. Öll mál eru í millimetrum, nema annað komi fram.

Skýringar - trévirki veggja

Allur viður er C24 eða betri. Allan við utanhúss skal fúaverja. Allur saumur og festingar utanhúss skulu vera heitzinkhúðaðar eða ryðfrjár. Allar stoðir og lausholt eru $45/195$ nema annað sé tekið fram. Bil á milli miðjúlínu stoða skal ekki vera meira en 600 mm. Utan á grind komi 9 mm gufuopinn rakaþolinn krossviður (t.d. grenikrossviður). Krossviður festist með $28/50$ C150 í rakaþolið lím. Þétting (Aerofil-pulsa eða Illmod þéttiborði) komi undir fótstykki, einnig skal setja vindpappa undir fótstykki, sem kemur þá á milli steypu og fótstykkis.

Festingar á öllum samskeytum:

Öll horn og einingasamskeyti skal víxlscrúfa saman með 6x80mm skrúfum c/c 400mm.

Festing á fótstykki

Múrboltar M12 c/c 600 komi í gegnum fótstykki. Bordýpt = 105 mm og snertidýpt bolta við steypnan flöt => 80 mm.

F1 - F5

Sjá sérmyndir.

Öll mál eru í millimetrum, nema annað sé tekið fram.

B3	Veggjagrind nr. 23 bætt við	28.03.23	
B2	Uppfærðar grindur nr. 20, 21 og 22	01.12.22	
BR.	Breyting	Dags.	Samþ.

VERKHEITI:	Lækjarholt 1 801 Selfoss	TEIKNINÚMÉR:	201
------------	-----------------------------	--------------	-----

VERKHLUTI:	Burðarvirki Grunnmynd veggja	ÚTGÁFA:	B3
------------	---------------------------------	---------	----

Teiknað:	Þórunn Sigþórsdóttir kt. 060874-3959	Bláðstærð:	A-2
----------	--------------------------------------	------------	-----

Hönnuður:	Leifur Órn Leifsson kt. 150982-4139	Sambýkkt:	Leifur Ó. Leifsson	Dagsetning:	28.03.23
-----------	-------------------------------------	-----------	--------------------	-------------	----------

Yfirfarið af hönnunarstjóra:	Svava Björk Jónsdóttir kt. 281278-2239	Samþykkt:		Frumútgáfa:	26.08.22
------------------------------	--	-----------	--	-------------	----------

LARSEN HÖNNUN OG RÁÐGJÖF	Bent Larsen Fróðason Byggingafræðingur B.Sc Sími 844-7699 tölvupóstur: bent@larsenhr.is	VERKNR:	22-034	MKV:	1:50
------------------------------------	--	---------	--------	------	------

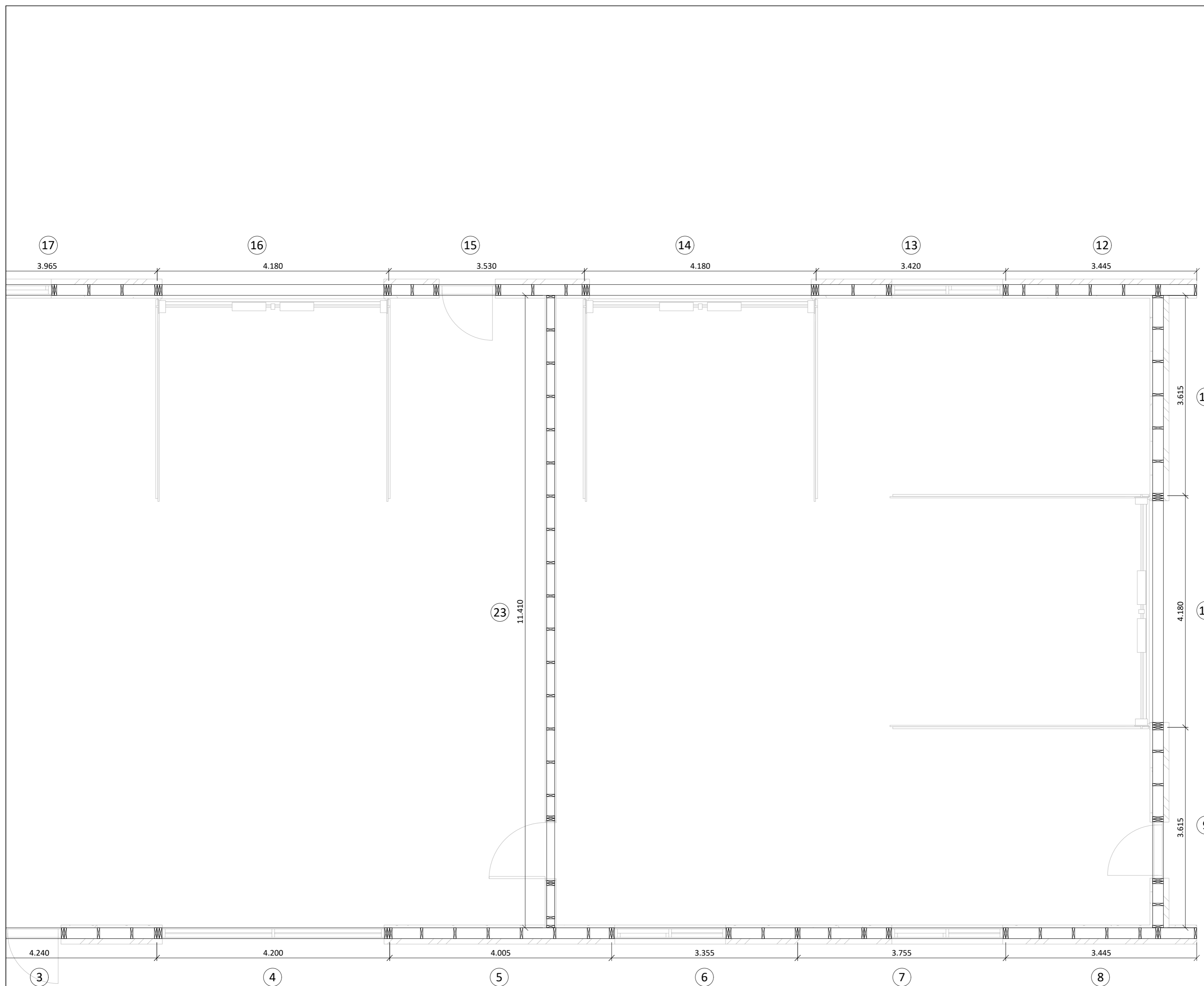

Almennt:

Öll mál skulu staðfest skv. aðaltekningum. Ef eitthvert misræmi er skulu aðaltekningar vera ráðandi, þó ber að láta hönnuði vita af misræmi. Öll mál eru í millimetrum, nema annað komi fram.

Skýringar - trévirki veggja

Allur viður er C24 eða betri. Allan við utanhúss skal fúaaverja. Allur saumur og festingar utanhúss skulu vera heitzinkhúðaðar eða ryðfrjár. Allar stoðir og lausholt eru $4\frac{5}{195}$ nema annað sé tekið fram. Bil á milli miðjulinu stoða skal ekki vera meira en 600 mm. Utan á grind komi 9 mm gufuopinn rakapólinn krossviður (t.d. grenikrossviður). Krossviður festist með $2\frac{8}{50}$ C150 í rakapólið lím. Þétting (Aerofil-pulsa eða Illmod þéttiborði) komi undir fótstykki, einnig skal setja vindpappa undir fótstykki, sem kemur þá á milli steypu og fótstykkis.

Festingar á öllum samskeytum:

Öll horn og einingasamskeyti skal víxlskrúfa saman með 6x80mm skrúfum c/c 400mm.

Festing á fótstykki

Múrboltar M12 c/c 600 koma í gegnum fótstykki. Bordýpt = 105 mm og snertidýpt bolta við steypnan flöt => 80 mm.

F1 - F5

Sjá sérmyndir.

Öll mál eru í millimetrum, nema annað sé tekið fram.

B2	Veggjagrind nr. 23 bætt við	28.03.23	
----	-----------------------------	----------	--

BR.	Breyting	Dags.	Samþ.
-----	----------	-------	-------

VERKHEITI:	Lækjarholt 1 801 Selfoss	TEIKNINÚMÉR:	202
------------	-----------------------------	--------------	-----

VERKHLUTI:	Burðarvirki Grunnmynd veggja	ÚTGÁFA:	B2
------------	---------------------------------	---------	----

Teiknað:	Þórunn Sigþórsdóttir kt. 060874-3959	Blaðstærð:	A-2
----------	--------------------------------------	------------	-----

Hönnuður:	Leifur Órn Leifsson kt. 150982-4139	Samþykkt:	Reitur O. Sveinsson	Dagsetning:	28.03.23
-----------	-------------------------------------	-----------	---------------------	-------------	----------

Yfirfarið af hönnunarstjóra:	Svava Björk Jónsdóttir kt. 281278-2239	Samþykkt:		Frumútgáfa:	26.08.22
------------------------------	--	-----------	--	-------------	----------

VERKNR:	22-034
---------	--------

MKV:	1:50
------	------

LARSEN
HÖNNUN OG RÁÐGJÖF

Bent Larsen Fróðason
Byggingafræðingur B.Sc
Sími 844-7699
tölvupóstur: bent@larsenhr.is

ATH! Efni í grindum er 45x195mm

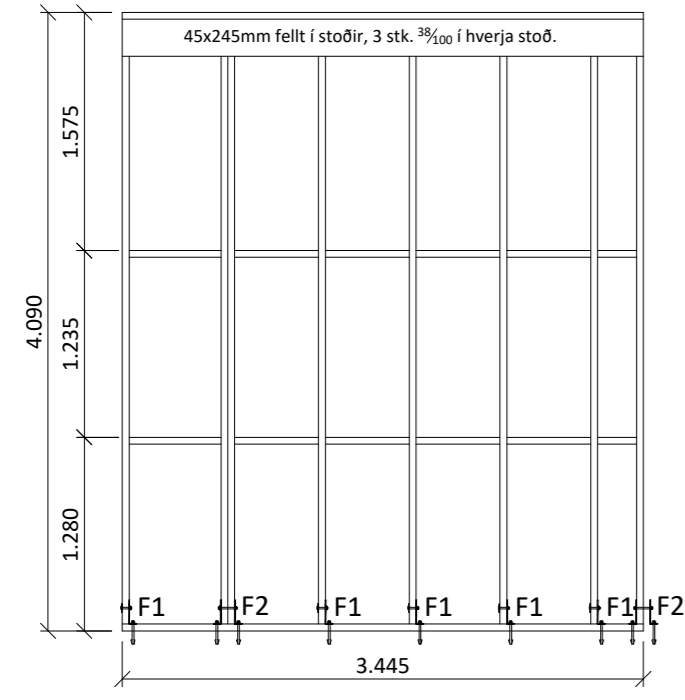

Grind nr. 1

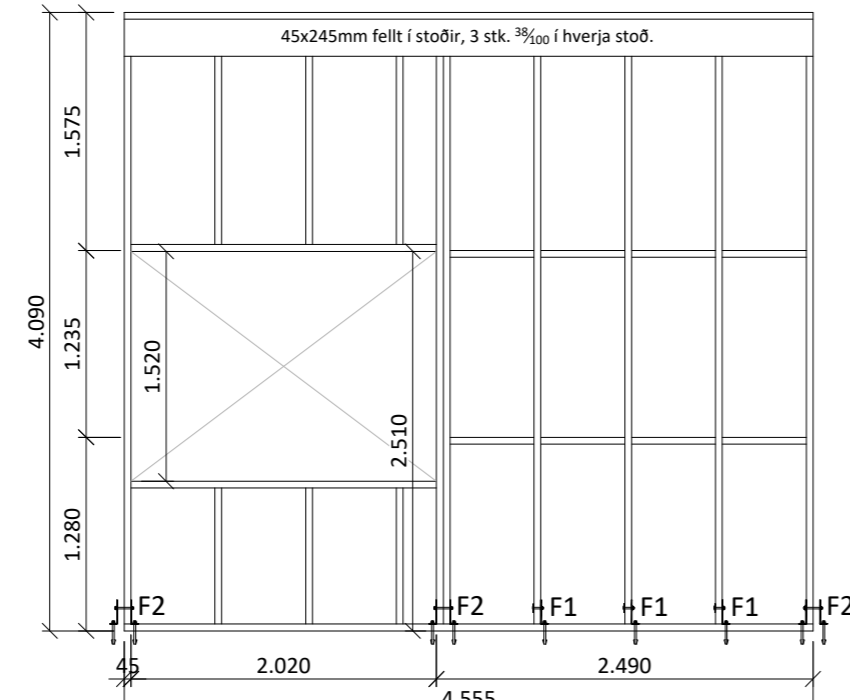

Grind nr. 2

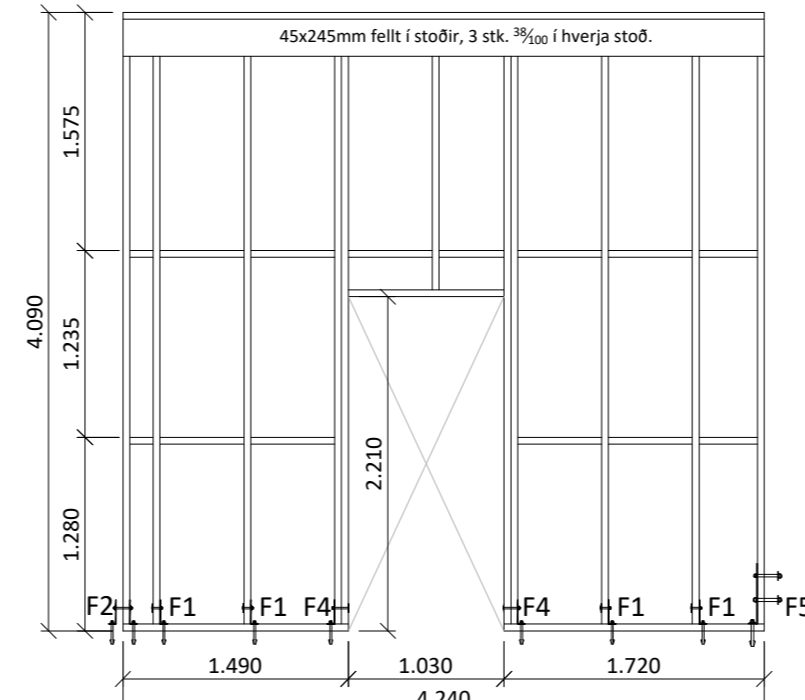

Grind nr. 3

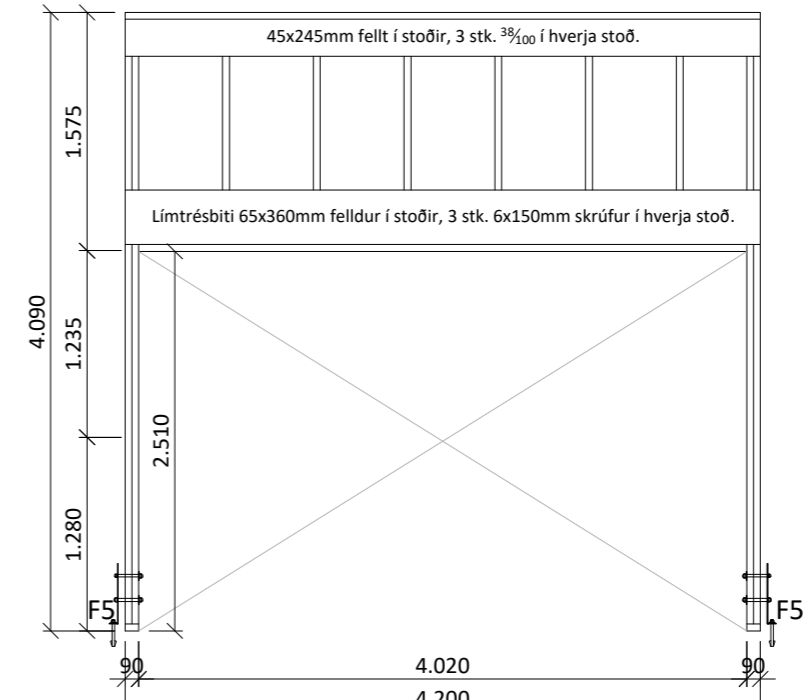

Grind nr. 4

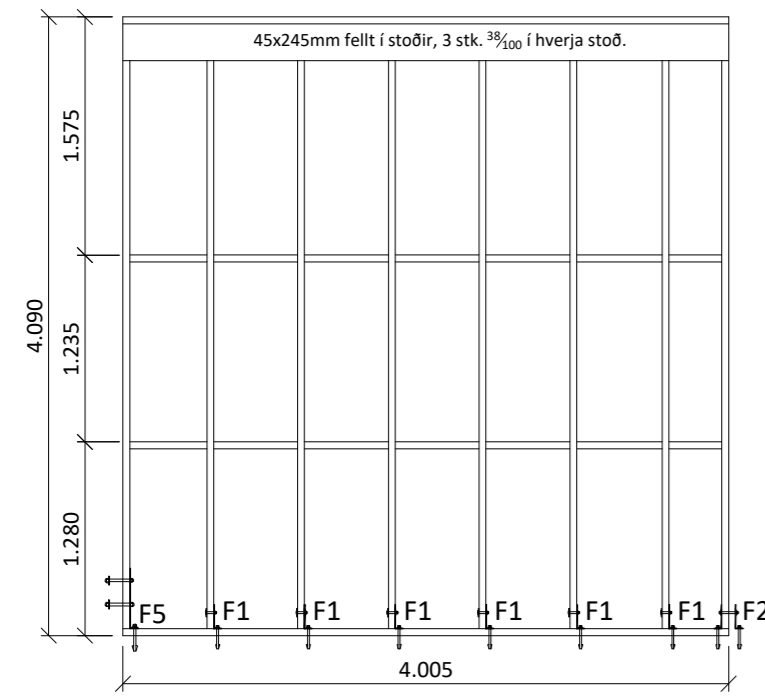

Grind nr. 5

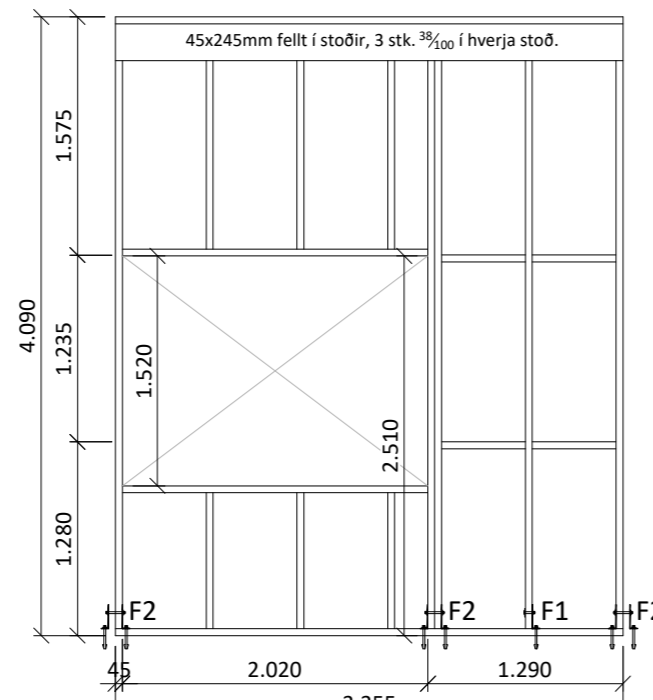

Grind nr. 6

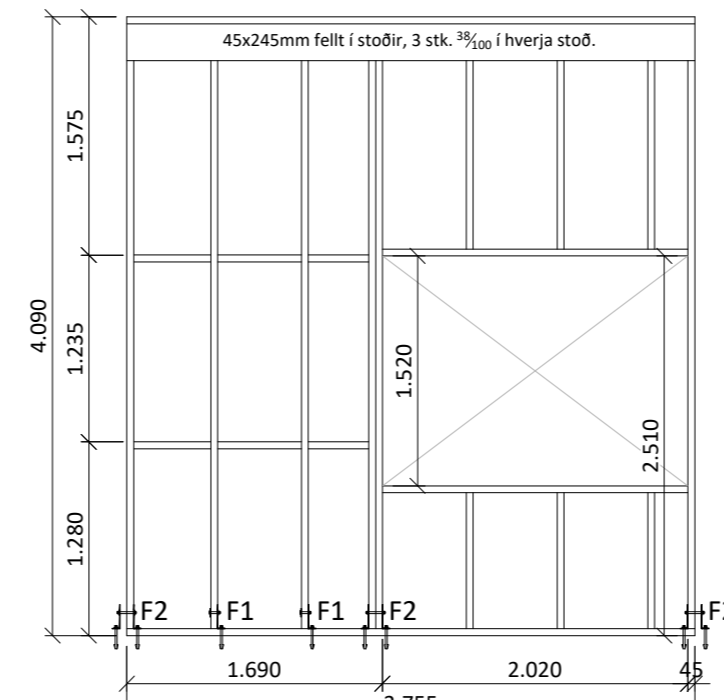

Grind nr. 7

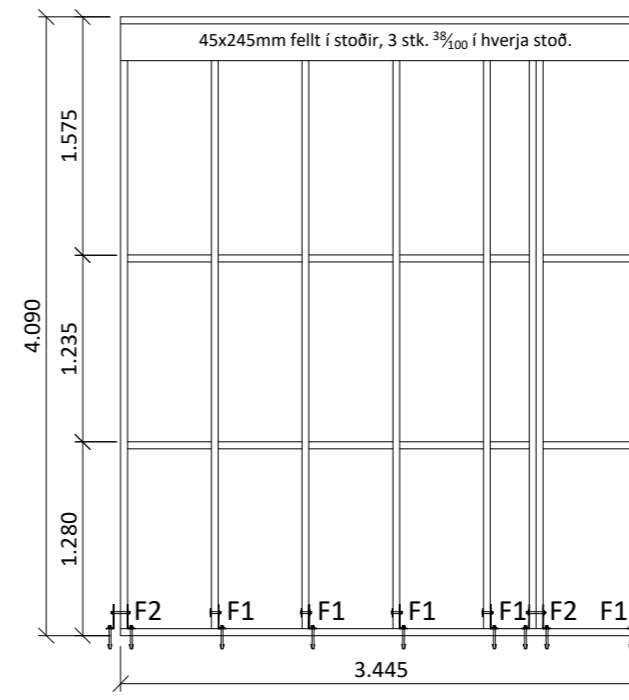

Grind nr. 8

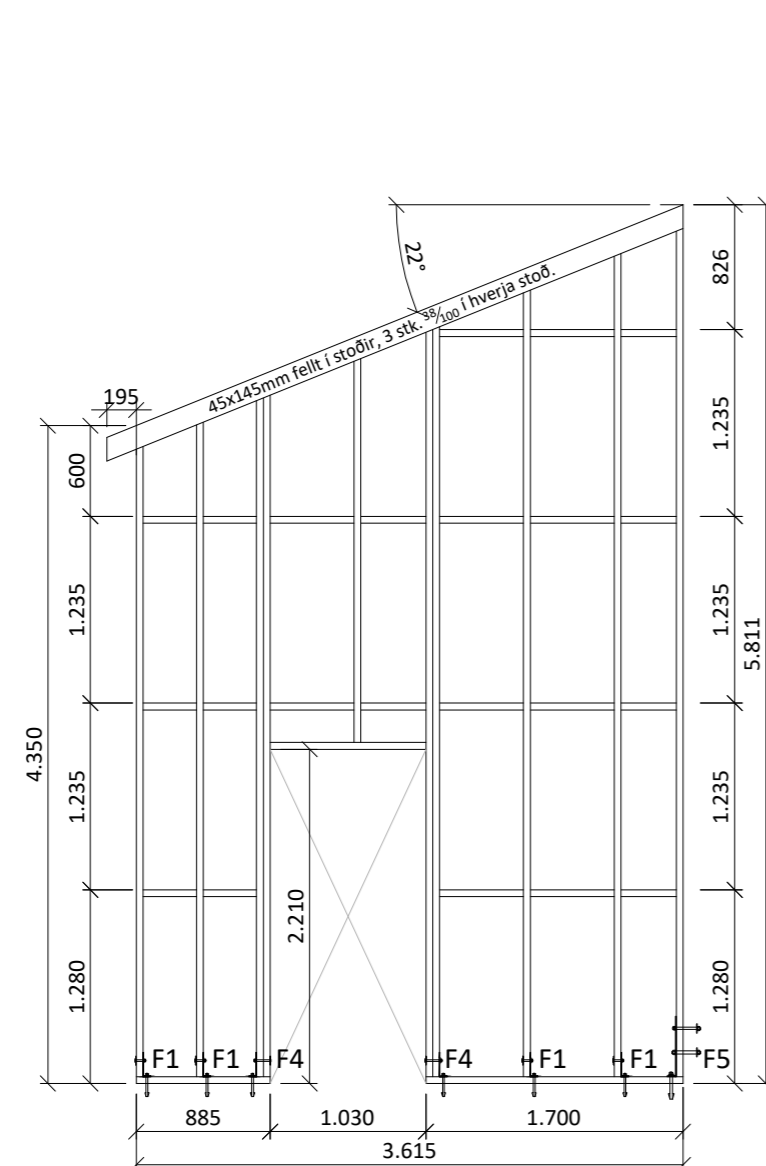

Grind nr. 9

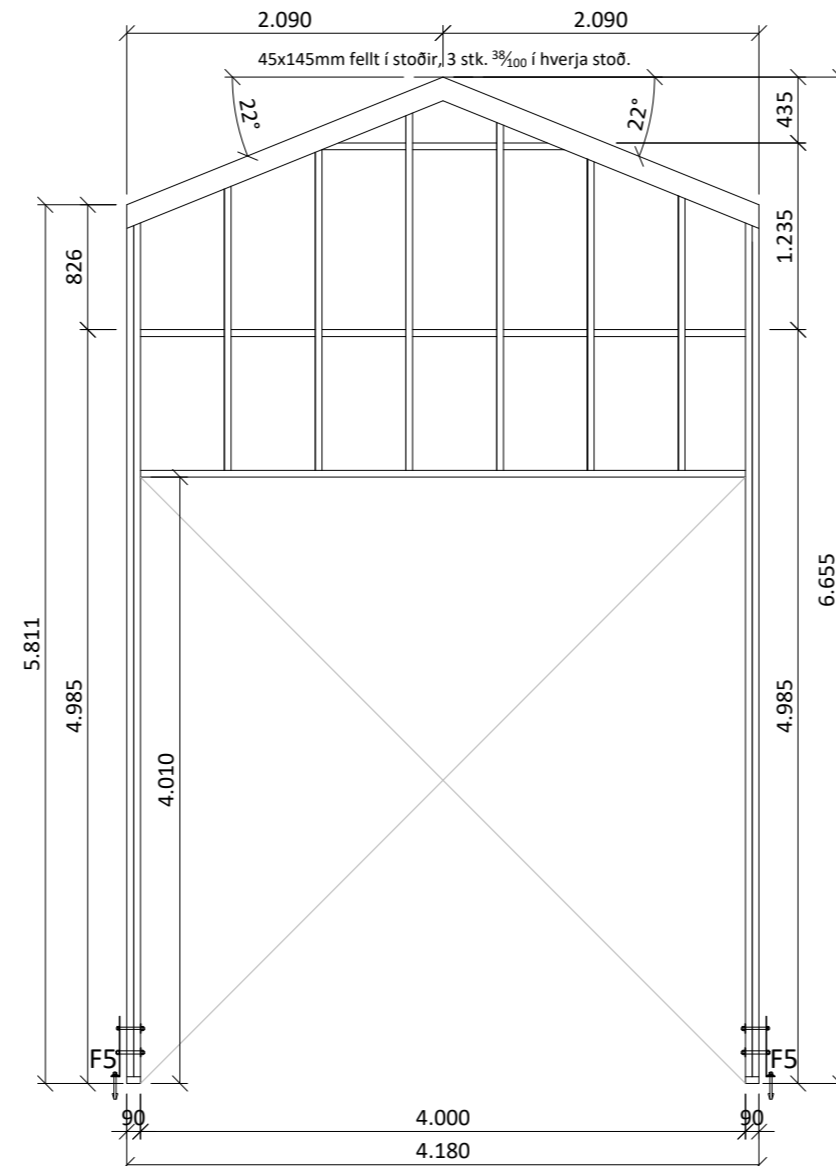

Grind nr. 10

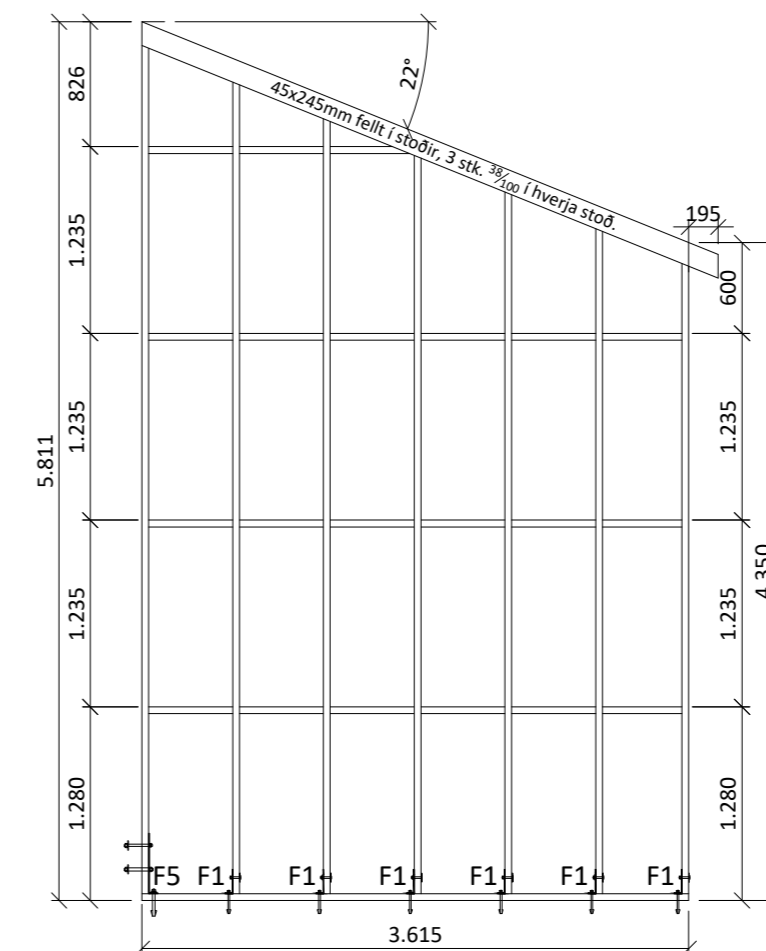

Grind nr. 11

Almennt:

Öll mál skulu staðfest skv. aðaltekningum. Ef eitthvert misræmi er skulu aðaltekningar vera ráðandi, þó þer að láta hönnuði vita af misræmi. Öll mál eru í millimetrum, nema annað komi fram.

Skýringar - trévirki veggja

Allur viður er C24 eða betri. Allan við utanhúss skal fúaverja. Allur saumur og festingar utanhúss skulu vera heitzinkhúðaðar eða ryðfrjár. Allar stoðir og lausholt eru $4\frac{5}{195}$ nema annað sé tekið fram. Bil á milli miðjúlínu stoða skal ekki vera meira en 600 mm. Utan á grind komi 9 mm gufuopinn rakapölinn krossviður (t.d. grenikrossviður). Krossviður festist með $2\frac{8}{50}$ C150 í rakapölið lím. Þétting (Aerofil-pulsa eða Illmod þéttiborði) komi undir fótstykki, einnig skal setja vindpappa undir fótstykki, sem kemur þá á milli steypu og fótstykkis.

Festingar á öllum samskeytum:

Öll horn og einingasamskeyti skal víxlskrúfa saman með 6x80mm skrúfum c/c 400mm.

Festing á fótstykki

Múrbolta M12 c/c 600 koma í gegnum fótstykki. Bordýpt = 105 mm og snertidýpt bolta við steypnan flöt => 80 mm.

F1 - F5

Sjá sérmyndir.

Öll mál eru í millimetrum, nema annað sé tekið fram.

BR.	Breyting	Dags.	Samþ.
-----	----------	-------	-------

VERKHEITI:	Lækjarholt 1 801 Selfoss	TEIKNINÚMÉR:	203
------------	-----------------------------	--------------	-----

VERKHLUTI:	Burðarvirki Ásýnd grindur	ÚTGÁFA:	B1
------------	------------------------------	---------	----

Teiknað:	Þórunn Sigþórsdóttir kt. 060874-3959	Blaðstærð:	A-2
----------	--------------------------------------	------------	-----

Hönnuður:	Leifur Örn Leifsson kt. 150982-4139	Samþykkt:	<i>Helgur O. Guðsson</i>	Dagsetning:	26.08.22
-----------	-------------------------------------	-----------	--------------------------	-------------	----------

Yfirfarið af hönnunarstjóra:	Svava Björk Jónsdóttir kt. 281278-2239	Samþykkt:		Frumútgáfa:	26.08.22
------------------------------	--	-----------	--	-------------	----------

VERKNR:	22-034	MKV:	1:50
---------	--------	------	------

LARSEN
HÖNNUN OG RÁÐGJÖF

Bent Larsen Fróðason
Byggingafræðingur B.Sc
Sími 844-7699
tölupóstur: bent@larsenhr.is

ATH! Fni í grindum er 45x195mm

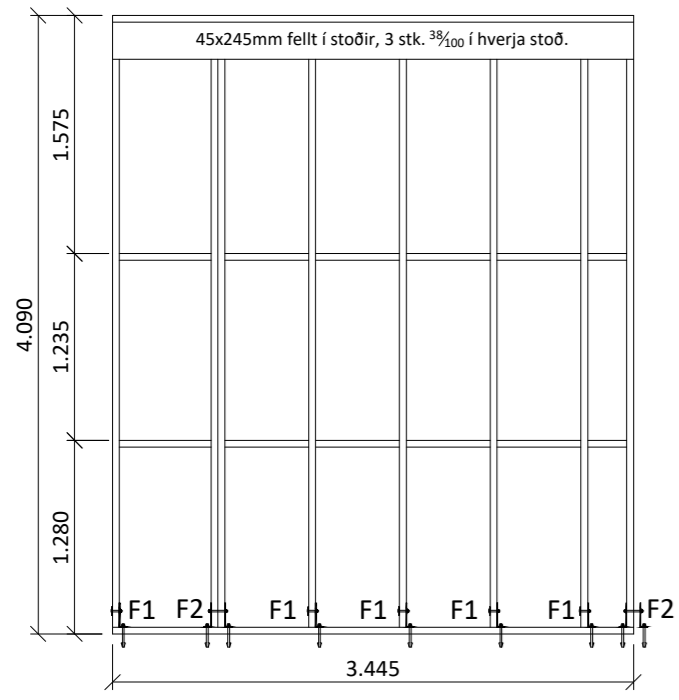

Grind nr. 12

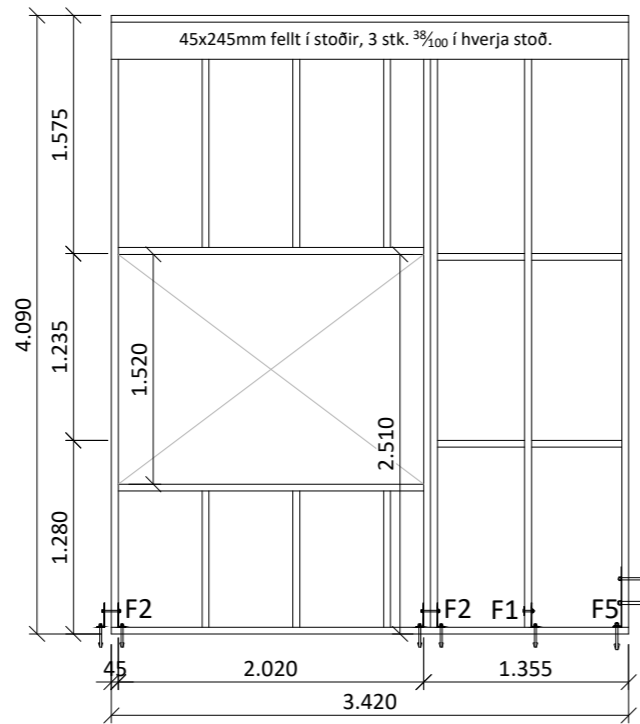

Grind nr. 13

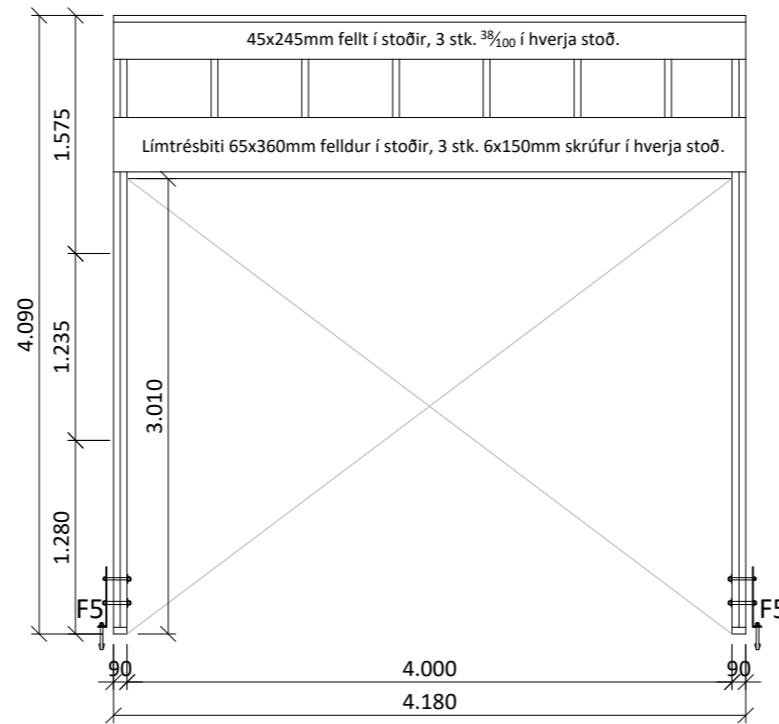

Grind nr. 14

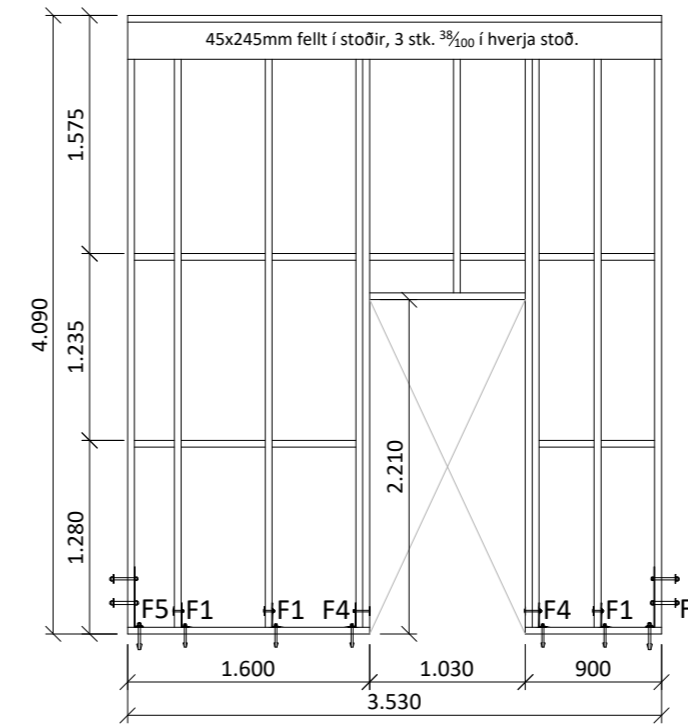

Grind nr. 15

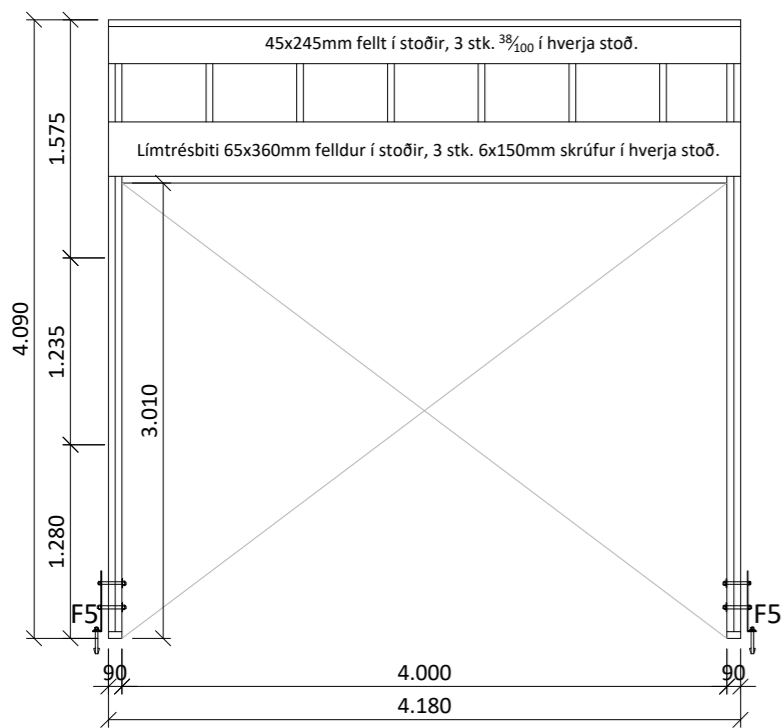

Grind nr. 16

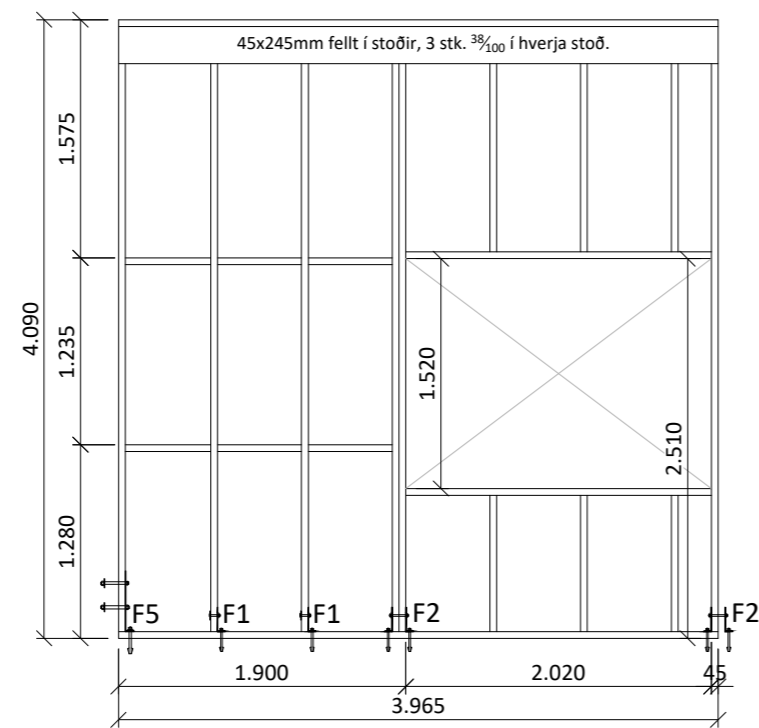

Grind nr. 17

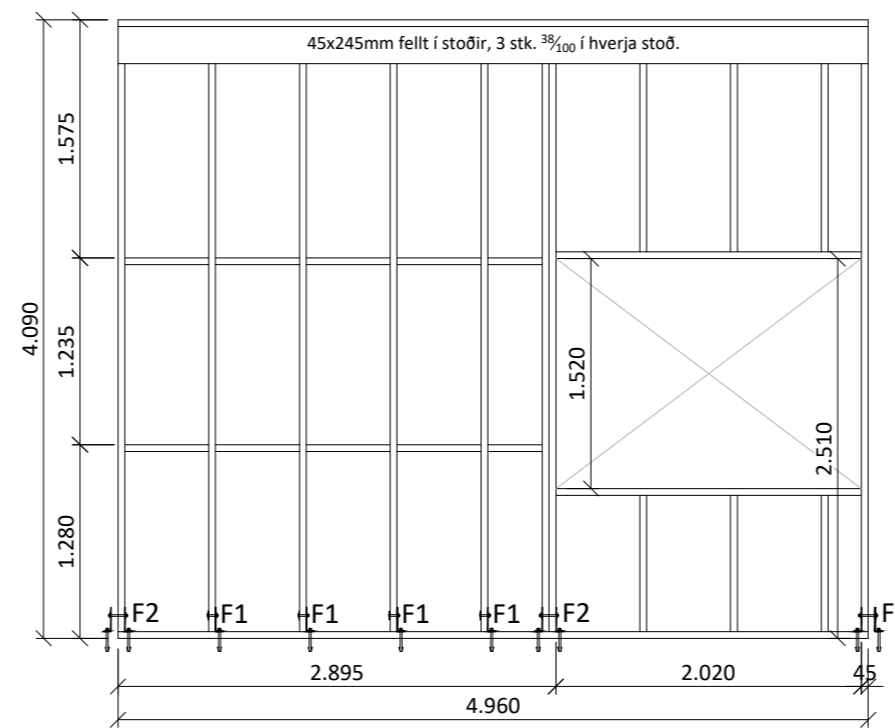

Grind nr. 18

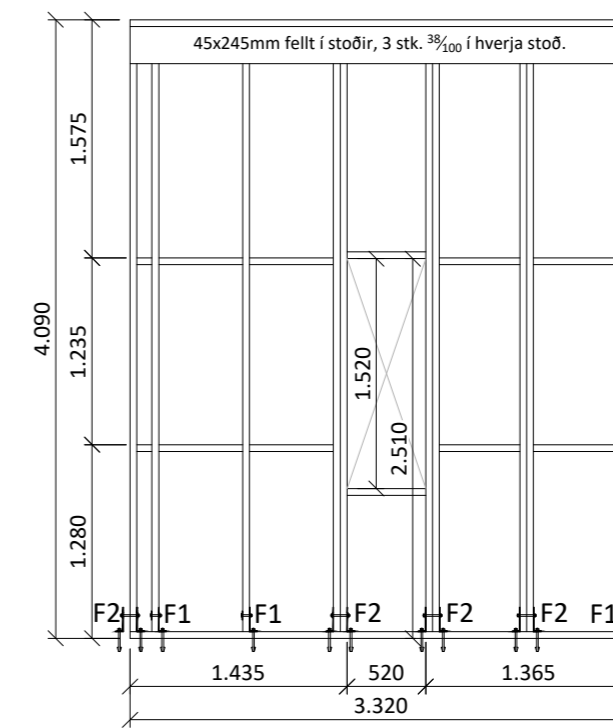

Grind nr. 19

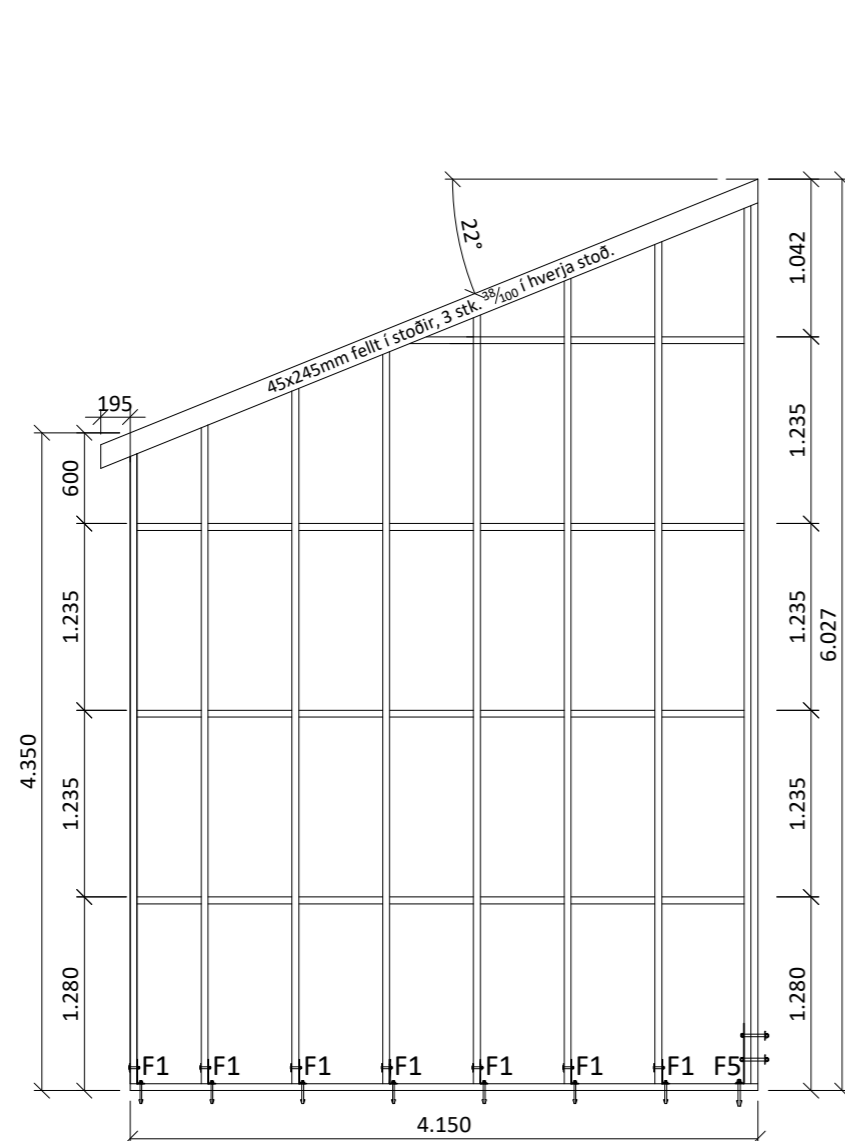

Grind nr. 20

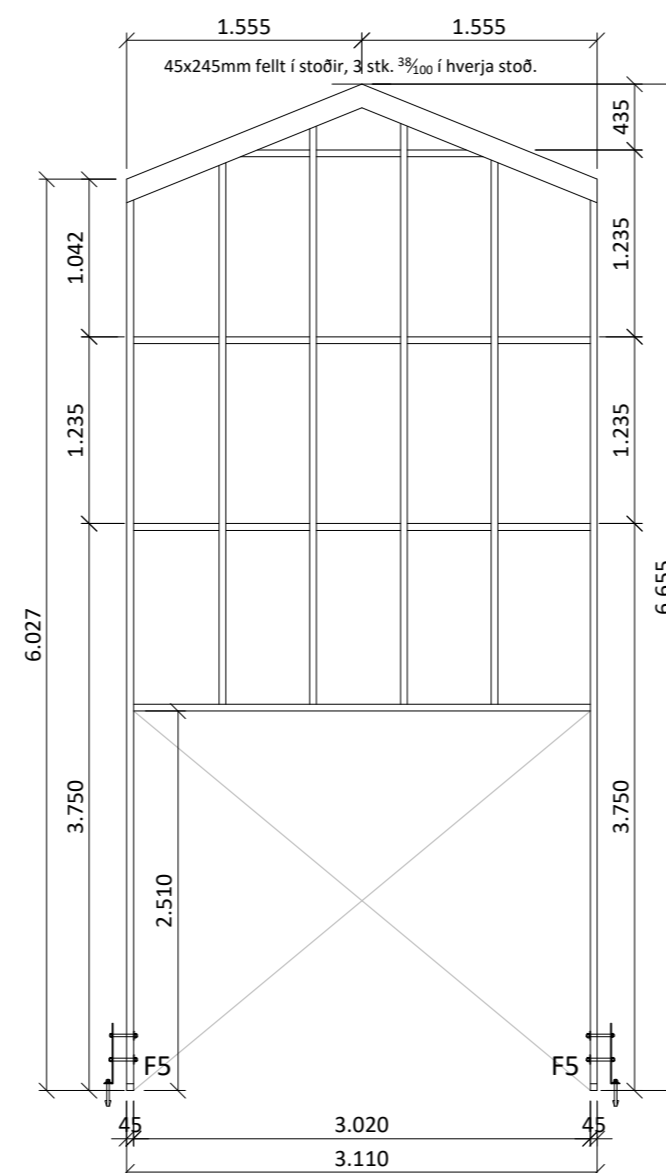

Grind nr. 21

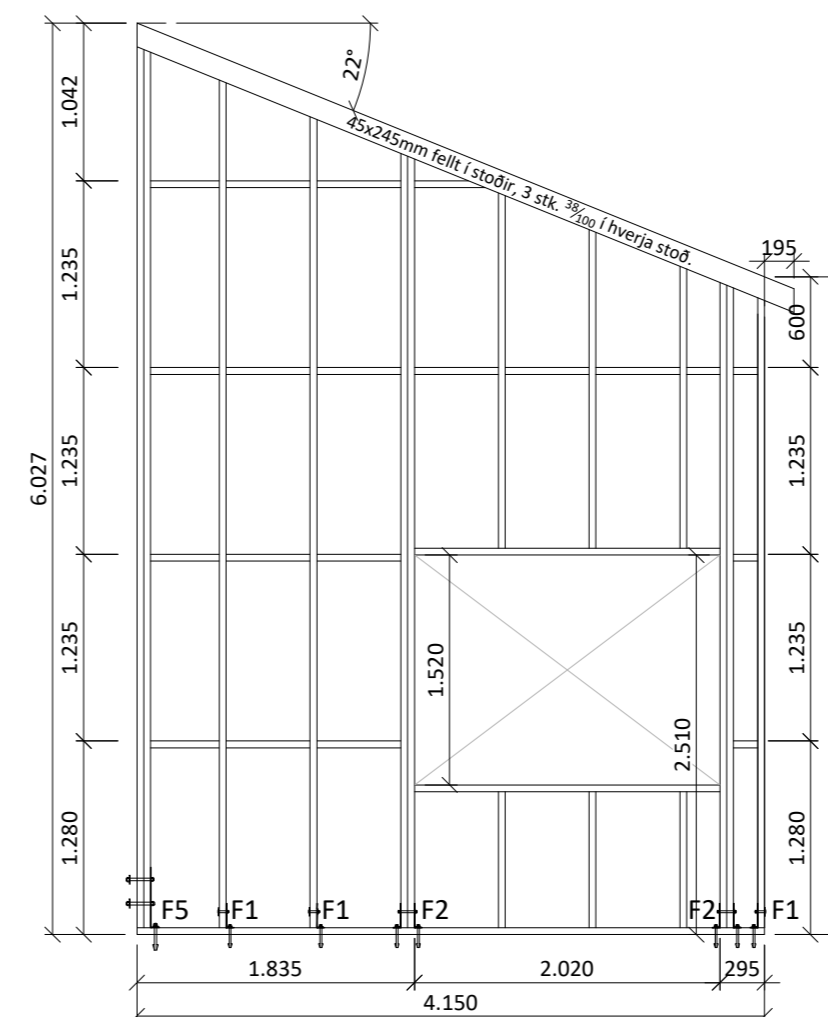

Grind nr. 22

Almennt:

Öll mál skulu staðfest skv. aðalteikningum. Ef eitthvert misræmi er skulu aðalteikningar vera ráðandi, þó þer að láta hönnuði vita af misræmi. Öll mál eru í millimetrum, nema annað komi fram.

Skýringar - trévirki veggja

Allur viður er C24 eða betri. Allan við utanhúss skal fúaverja. Allur saumur og festingar utanhúss skulu vera heitzinkhúðaðar eða ryðfriar. Allar stoðir og lausholt eru $45/195$ nema annað sé tekið fram. Bil á milli miðjúlínu stoða skal ekki vera meira en 600 mm. Utan á grind komi 9 mm gufuopinn rakapólinn krossviður (t.d. grenikrossviður). Krossviður festist með $28/50$ C150 í rakapólið lím. Þétting (Aerofil-pulsa eða Illmod þéttiborði) komi undir fótstykki, einnig skal setja vindpappa undir fótstykki, sem kemur þá á milli steypu og fótstykkis.

Festingar á öllum samskeytum:

Öll horn og einingasamskeyti skal víxlskrúfa saman með 6x80mm skrúfum c/c 400mm.

Festing á fótstykki

Múrboltar M12 c/c 600 koma í gegnum fótstykki. Borddypt = 105 mm og snertidýpt bolta við steypnan flöt => 80 mm.

F1 - F5

Sjá sérmyndir.

Öll mál eru í millimetrum, nema annað sé tekið fram.

B2	Uppfærðar grindur nr. 20, 21 og 22	01.12.22	LL
----	------------------------------------	----------	----

BR.	Breyting	Dags.	Samþ.
-----	----------	-------	-------

VERKHEITI:	Lækjarholt 1 801 Selfoss	TEIKNINÚMÉR:	204
------------	-----------------------------	--------------	-----

VERKHLÚTI:	Burðarvirki Ásýnd grindur	ÚTGÁFA:	B2
------------	------------------------------	---------	----

Teiknað:	Þórunn Sigþórsdóttir kt. 060874-3959	Blaðstærð:	A-2
----------	--------------------------------------	------------	-----

Hönnuður:	Leifur Örn Leifsson kt. 150982-4139	Samþykkt:	Leifur Ö. Leifsson	Dagsetning:	01.12.22
-----------	-------------------------------------	-----------	--------------------	-------------	----------

Yfirfarir af hönnunarstjóra:	Svava Björk Jónsdóttir kt. 281278-2239	Samþykkt:		Frumútgáfa:	26.08.22
------------------------------	--	-----------	--	-------------	----------

VERKNR:	22-034
---------	--------

MKV:	1:50
------	------

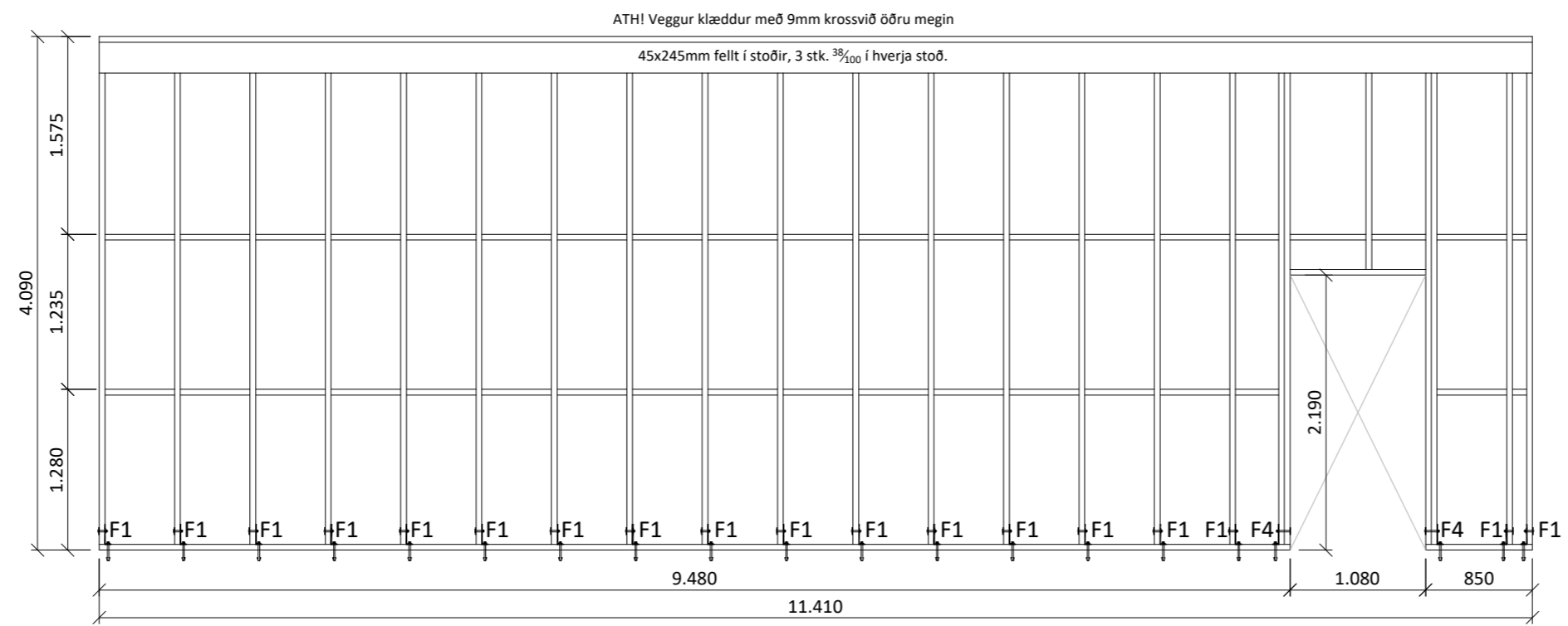

Grind nr. 23

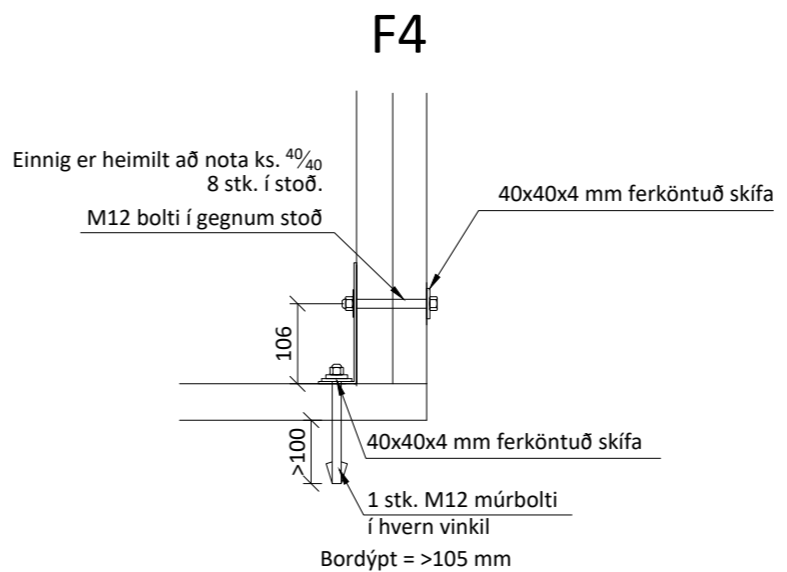
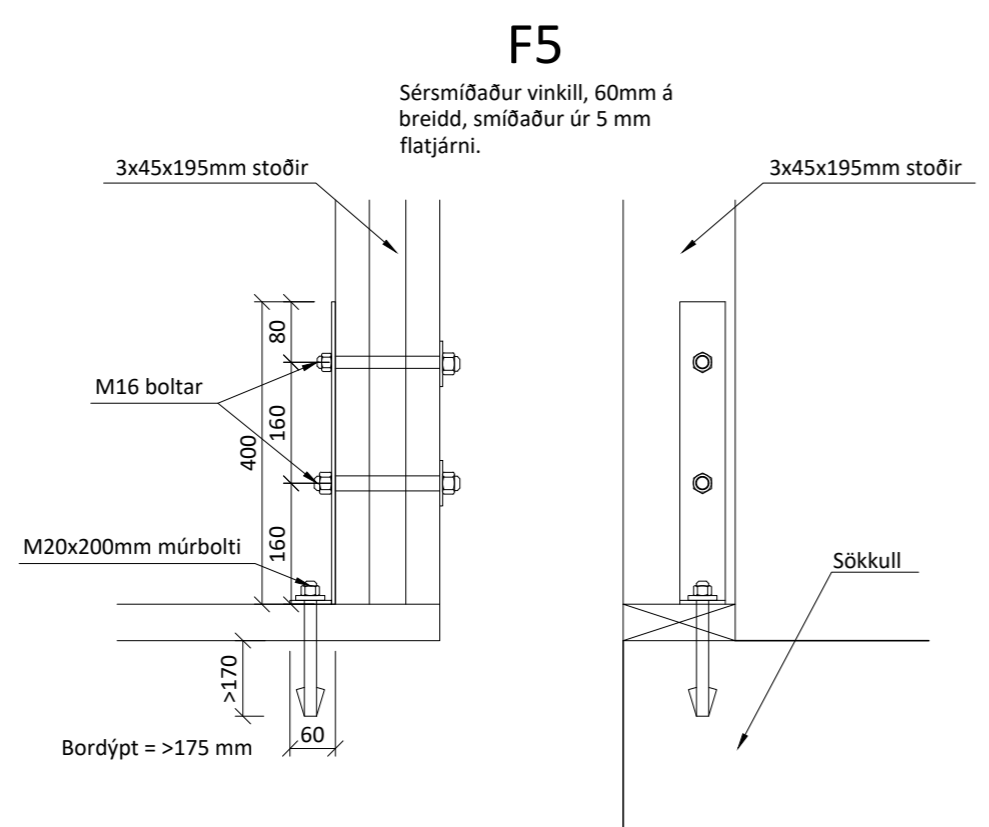
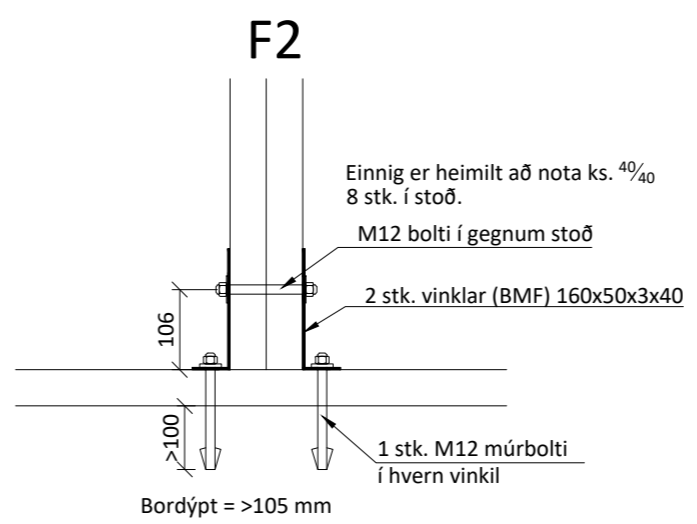
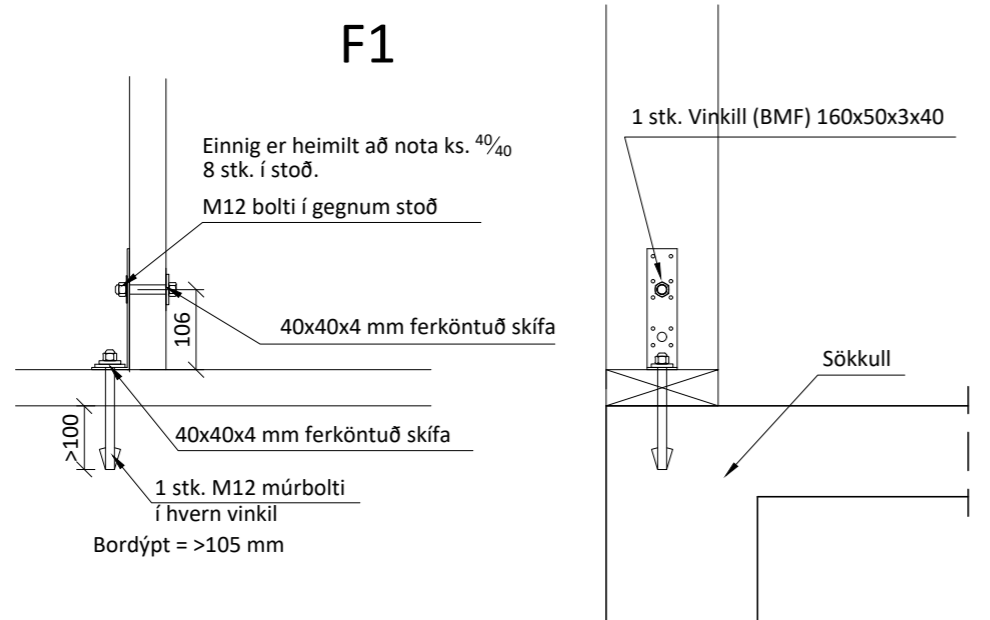

Almennt:

Öll mál skulu staðfest skv. aðaltekningum. Ef eitthvert misræmi er skulu aðaltekningar vera ráðandi, þó þer að láta hönnuði vita af misræmi. Öll mál eru í millimetrum, nema annað komi fram.

Skýringar - trévirki veggja

Allur viður er C24 eða betri. Allan við utanhúss skal fúaverja. Allur saumur og festingar utanhúss skulu vera heitzinkhúðaðar eða ryðfríar. Allar stoðir og lausholt eru ⁴⁵/₁₉₅ nema annað sé tekið fram. Bil á milli miðjúlínu stoða skal ekki vera meira en 600 mm. Utan á grind komi 9 mm gufuopinn rakapólinn krossviður (t.d. grenikrossviður). Krossviður festist með ²⁸/₅₀ C150 í rakapólið lím. Þétting (Aerofil-pulsa eða Illmod þéttiborði) komi undir fótstykki, einnig skal setja vindpappa undir fótstykki, sem kemur þá á milli steypu og fótstykkis.

Festingar á öllum samskeytum:

Öll horn og einingasamskeyti skal víxlskrúfa saman með 6x80mm skrúfum c/c 400mm.

Festing á fótstykki

Múrboltar M12 c/c 600 koma í gegnum fótstykki. Bordýpt = 105 mm og snertidýpt bolta við steypnan flöt => 80 mm.

F1 - F5

Sjá sérmyndir.

Öll mál eru í millimetrum, nema annað sé tekið fram.

B2	Veggjagrind nr. 23 bætt við	28.03.23
----	-----------------------------	----------

BR.	Breyting	Dags.	Samþ.
-----	----------	-------	-------

VERKHEITI:	Lækjarholt 1 801 Selfoss	TEIKNINÚMÉR:	205
------------	-----------------------------	--------------	-----

VERKHLÚTI:	Burðarvirki Ásýnd grindur og deili	ÚTGÁFA:	B2
------------	---------------------------------------	---------	----

Teiknað:	Þórunn Sigþórsdóttir kt. 060874-3959	Blaðstærð:	A-2
----------	--------------------------------------	------------	-----

Hönnuður:	Leifur Örn Leifsson kt. 150982-4139	Samþykkt:	Reitur O. Sveinsson	Dagsetning:	28.03.23
-----------	-------------------------------------	-----------	---------------------	-------------	----------

Yfirfarið af hönnunarstjóra:	Svava Björk Jónsdóttir kt. 281278-2239	Samþykkt:		Frumútgáfa:	26.08.22
------------------------------	--	-----------	--	-------------	----------

LARSEN HÖNNUN OG RÁÐGJÖF	Bent Larsen Fróðason Byggingafræðingur B.Sc Sími 844-7699 tölvupóstur: bent@larsenhr.is	VERKNR:	22-034	MKV:	1:10
------------------------------------	--	---------	--------	------	------

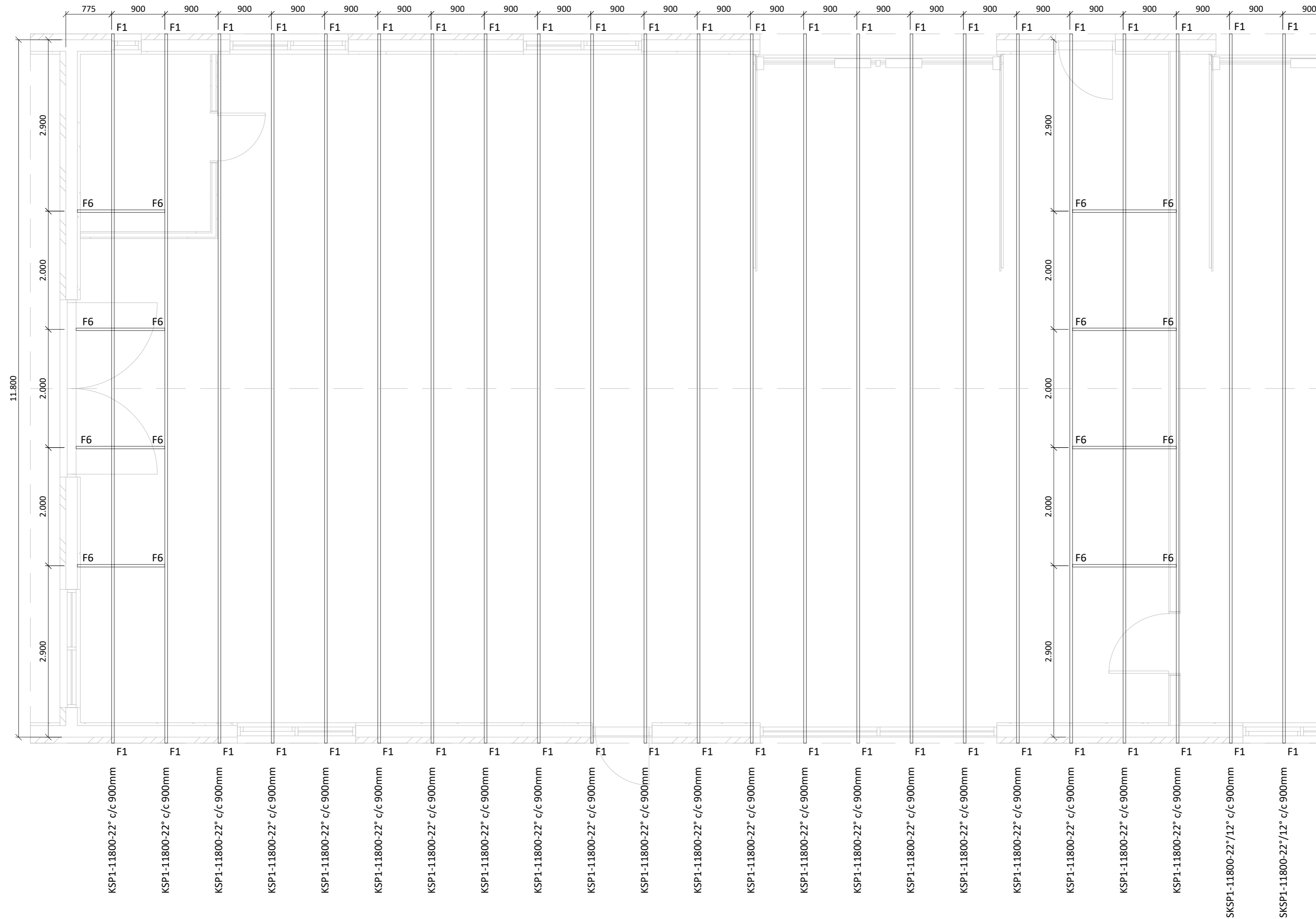

Almennar skýringar - þakvirki

Öll mál skulu staðfest skv. aðaltekningum.
Ef eitthvert misræmi er skulu aðaltekningar vera ráðandi, þó ber að láta hönnuði vita af misræmi.

Allur viður er C24 eða betra.
Við utanhús skal fúverja. Allur saumur og festingar utanhúss skal vera með heitzinkhúð eða ryðfrítt.

Þak þéttklæðist með borðaklæðingu (25/150) er festist með heitgalv. saum 31/70 (3"), minnst 3 stk. í sperru/borð, 1 m inn á þakbrúnir skulu koma 4 stk. í sperru/borð.

Loftun skal gerð með 2 x 6 stk. Ø40 í hvert sperrubil.

Ath! Passa skal sérstaklega uppá að loftun yfir alla bita sem og á milli allra rýma sé í lagi.

Festingar:

F1
Þakásanker (BMF) nr. 290, 2 stk. kamsaumur, 40% 4x7 stk.

F6
Sjá sértekningar.

Öll mál eru í millimetrum, nema annað sé tekið fram.

B3	Uppfært sperruplan	28.03.23	
B2	Uppfært í samræmi við sperruframl.	15.11.22	
BR.	Breyting	Dags.	Samþ.

VERKHEITI: Lækjarholt 1 801 Selfoss	TEIKNINÚMÉR: 271
VERKHLUTI: Burðarvirki Grunnmynd þaks	ÚTGÁFA: B3
Teiknað: Þórunn Sigþórsdóttir kt. 060874-3959	Bláðstærð: A-2
Hönnuður: Leifur Örn Leifsson kt. 150982-4139	Samþykkt: <i>Kelvin O. Sveinsson</i>
Yfirfarið af hönnunarstjóra: Svava Björk Jónsdóttir kt. 281278-2239	Samþykkt:
	Dagsetning: 28.03.23
	Frumútgáfa: 26.08.22
LARSEN HÖNNUN OG RÁÐGJÖF	Bent Larsen Fróðason Byggingafræðingur B.Sc Sími 844-7699 tölvupóstur: bent@larsenhr.is
VERKNR: 22-034	MKV: 1:50

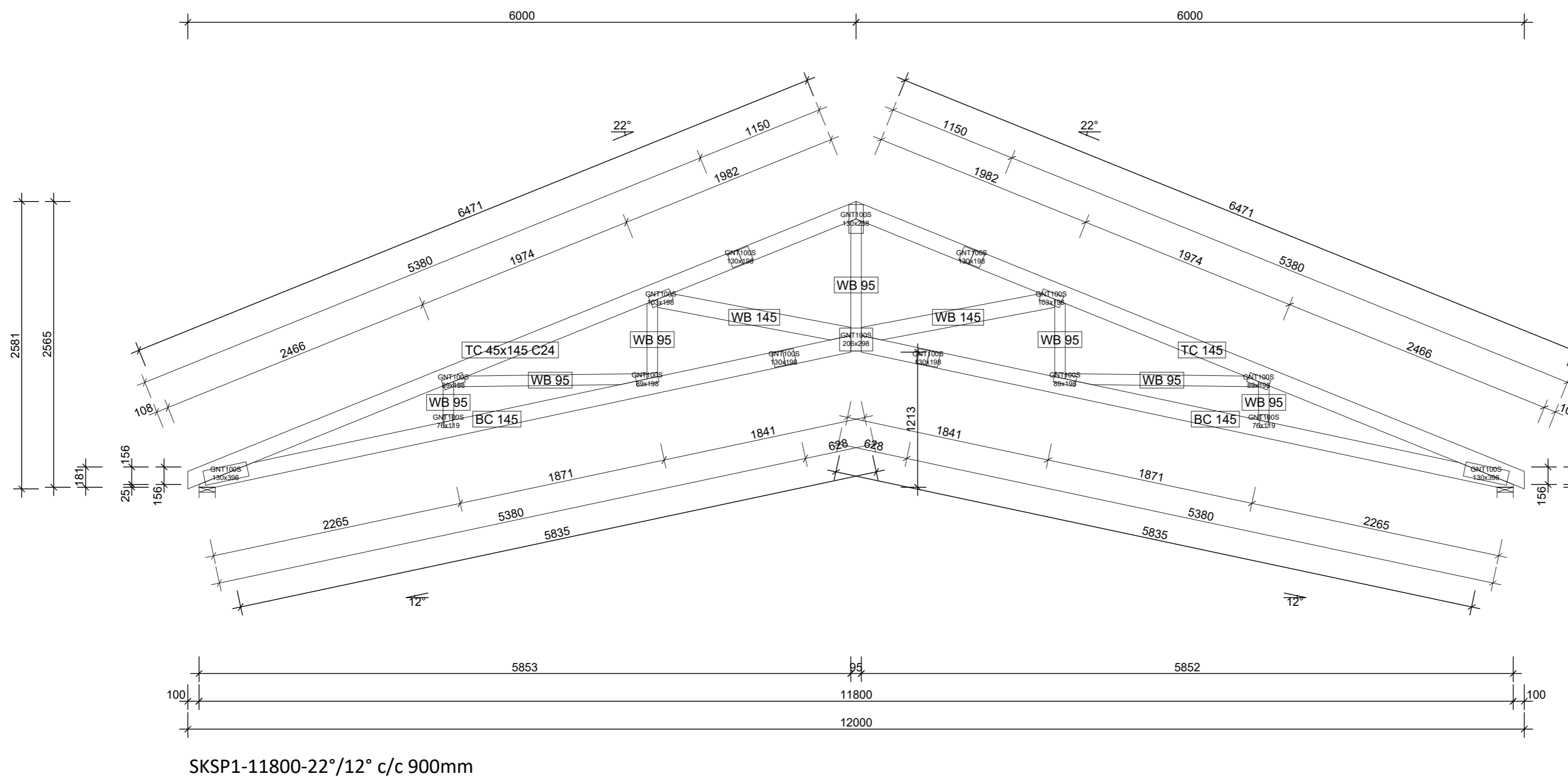
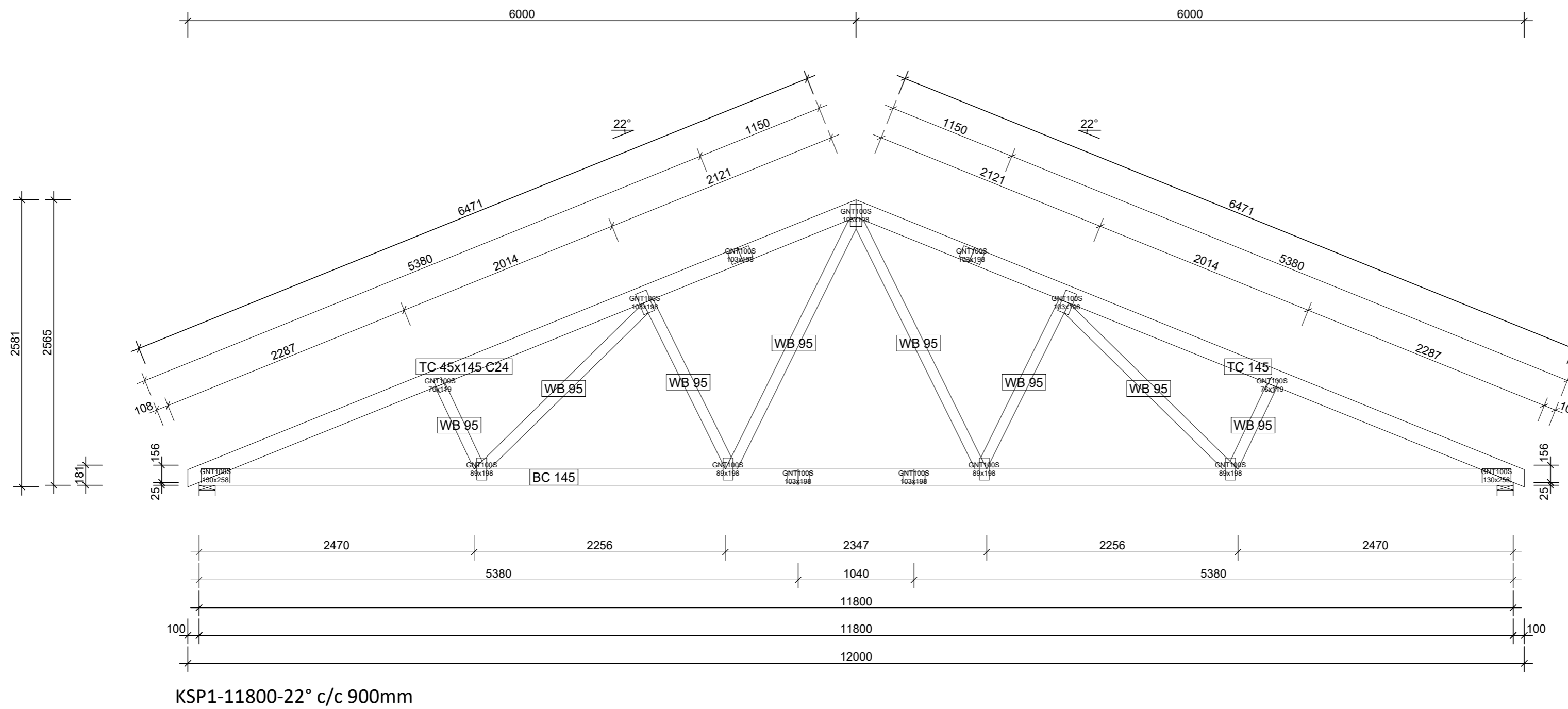

Almennar skýringar - þakvirki

Öll mál skulu staðfest skv. aðaltekningum. Ef eitthvert misræmi er skulu aðaltekningar vera ráðandi, þó þer að láta hönnuði vita af misræmi.

Allur viður er C24 eða betra. Við utanhús skal fúverja. Allur saumur og festingar utanhúss skal vera með heitzinkhúð eða ryðfrítt.

Þak þéttklæðist með borðaklæðingu (25/150) er festist með heitgalv. saum 31/70 (3"), minnst 3 stk. í sperru/borð, 1 m inn á þakbrúnir skulu koma 4 stk. í sperru/borð.

Loftun skal gerð með 2 x 6 stk. Ø40 í hvert sperrubil.

Ath! Passa skal sérstaklega uppá að loftun yfir alla bita sem og á milli allra rýma sé í lagi.

Festingar:

F1
Þakásanker (BMF) nr. 290, 2 stk. kamsaumur, 40% 4x7 stk.

F6
Sjá sértekningar.

Öll mál eru í millimetrum, nema annað sé tekið fram.

B3	Uppfært sperruþlan	28.03.23	
B2	Uppfært í samræmi við sperruframl.	15.11.22	
BR.	Breyting	Dags.	Samþ.

VERKHÉITI: Lækjarholt 1 801 Selfoss	TEIKNUNÚMÉR: 273
VERKHLUTI: Burðarvirki Ásýnd sperru	ÚTGÁFA: B3
Teiknað: Þórunn Sigþórsdóttir kt. 060874-3959	Blaðstærð: A-2
Hönnuður: Leifur Örn Leifsson kt. 150982-4139	Samþykkt: <i>Leifur Ö. Leifsson</i>
Yfirfarið af hönnunarstjóra: Svava Björk Jónsdóttir kt. 281278-2239	Samþykkt:
VERKNR: 22-034	MIKV: 1:35

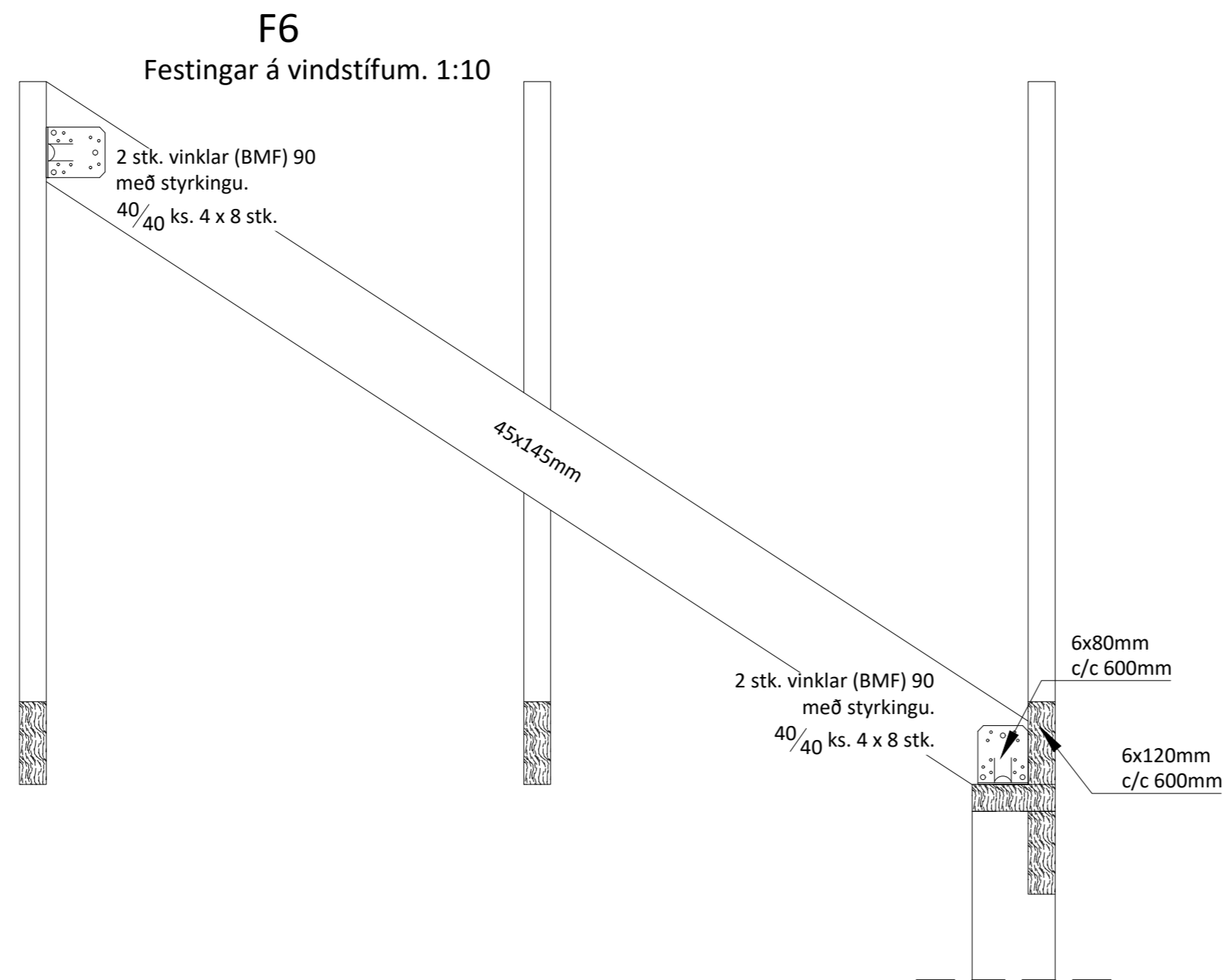

Almennar skýringar - þakvirki

Öll mál skulu staðfest skv. aðaltekningum.
Ef eitthvert misræmi er skulu aðaltekningar vera ráðandi, þó ber að láta hönnuði vita af misræmi.

Allur viður er C24 eða betra.
Við utanhús skal fúverja. Allur saumur og festingar utanhúss skal vera með heitzinkhúð eða ryðfrítt.

Þak þéttklæðist með borðaklæðningu (25/150) er festist með heitgalv. saum 31/70 (3"), minnst 3 stk. í sperru/borð, 1 m inn á þakbrúnir skulu koma 4 stk. í sperru/borð.

Loftun skal gerð með 2 x 6 stk. Ø40 í hvert sperrubil.

Ath! Passa skal sérstaklega uppá að loftun yfir alla bita sem og á milli allra rýma sé í lagi.

Festingar:

F1
Þakásanker (BMF) nr. 290, 2 stk. kamsaumur, 40/40 4x7 stk.

F6
Sjá sértekningar.

Öll mál eru í millimetrum, nema annað sé tekið fram.

B3	Uppfært sperruþlan	28.03.23	
B2	Uppfært í samræmi við sperruframl.	15.11.22	
BR.	Breyting	Dags.	Samþ.

VERKHÉITI: Lækjarholt 1 801 Selfoss	TEIKNINÚMÉR: 274
VERKHLUTI: Burðarvirki Sérmyndir	ÚTGÁFA: B3
Teiknað: Þórunn Sigþórsdóttir kt. 060874-3959	Bláðstærð: A-2
Hönnuður: Leifur Órn Leifsson kt. 150982-4139	Samþykkt: Dagsetning: 28.03.23
Yfirfarið af hönnunarstjóra: Svava Björk Jónsdóttir kt. 281278-2239	Samþykkt: Frumútgáfa: 26.08.22
LARSEN HÖNNUN OG RÁÐGJÖF	Bent Larsen Fróðason Byggingafræðingur B.Sc Sími 844-7699 tölvupóstur: bent@larsenhr.is
VERKNR: 22-034	MKV: 1:10