

RAFLAGNIR

Brekkuholt 3

Reykholti Biskupstungum
Land nr.231175

Baldvin Ó. Gunnarsson
Rafiðnfræðingur-Raflagnahönnuður
Kennitala: 261069-4589
855-3155
baldvin@voltorka.is

Helgi Pálsson
Rafiðnfræðingur-Raflagnahönnuður
Kennitala: 270963-5019
898-4476
helgi@voltorka.is

Teikningaskrá.

Númer.	Verkluti.	Mkv.	Blaðstærð	Dagsetning.	Útgáfa
150-00-01	Afstaða, snið	1:500 1:100	A2	12.05.2023	A
200-01-02	Lágspenna	1:50	A2	12.05.2023	A
300-01-03	Smáspenna	1:50	A2	12.05.2023	A

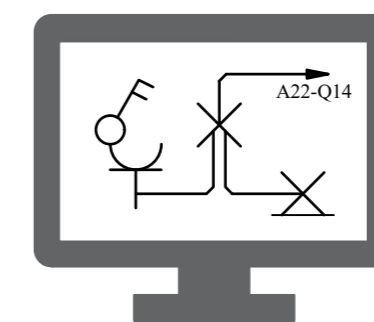

Voltorka ehf

Vottuð hönnunarstofa
voltorka@voltorka.is

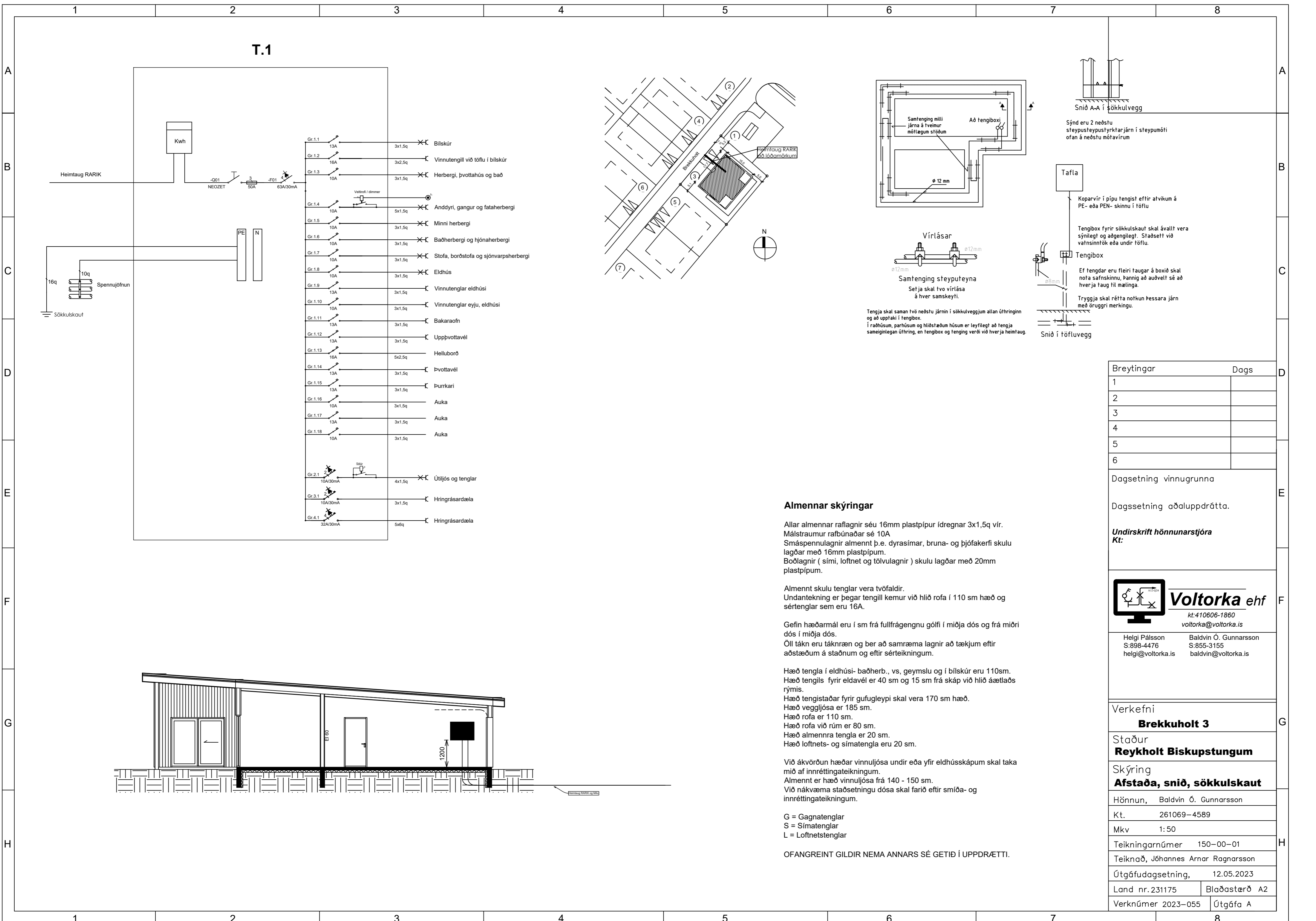

T.1

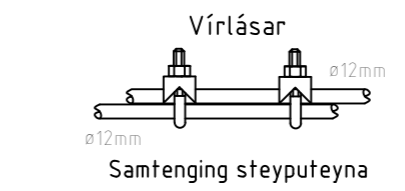
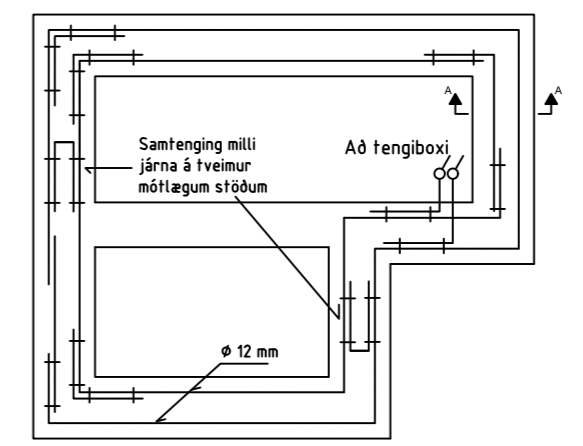
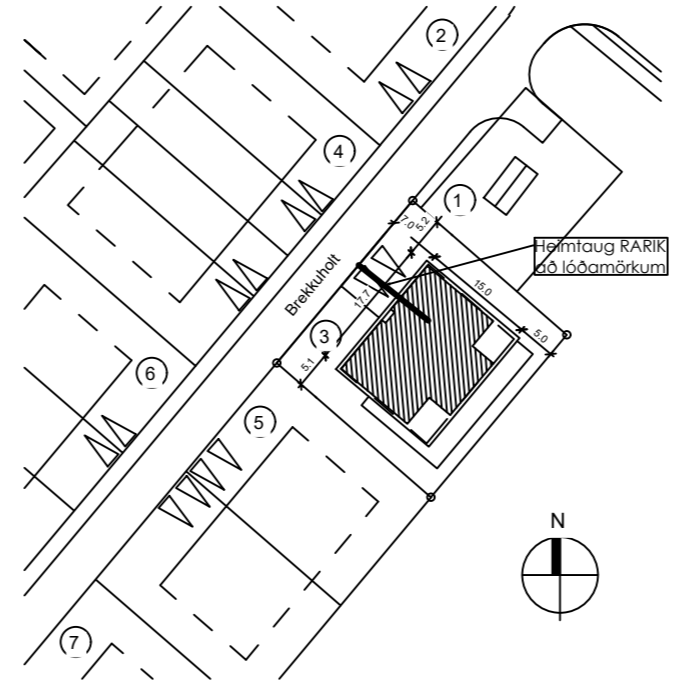
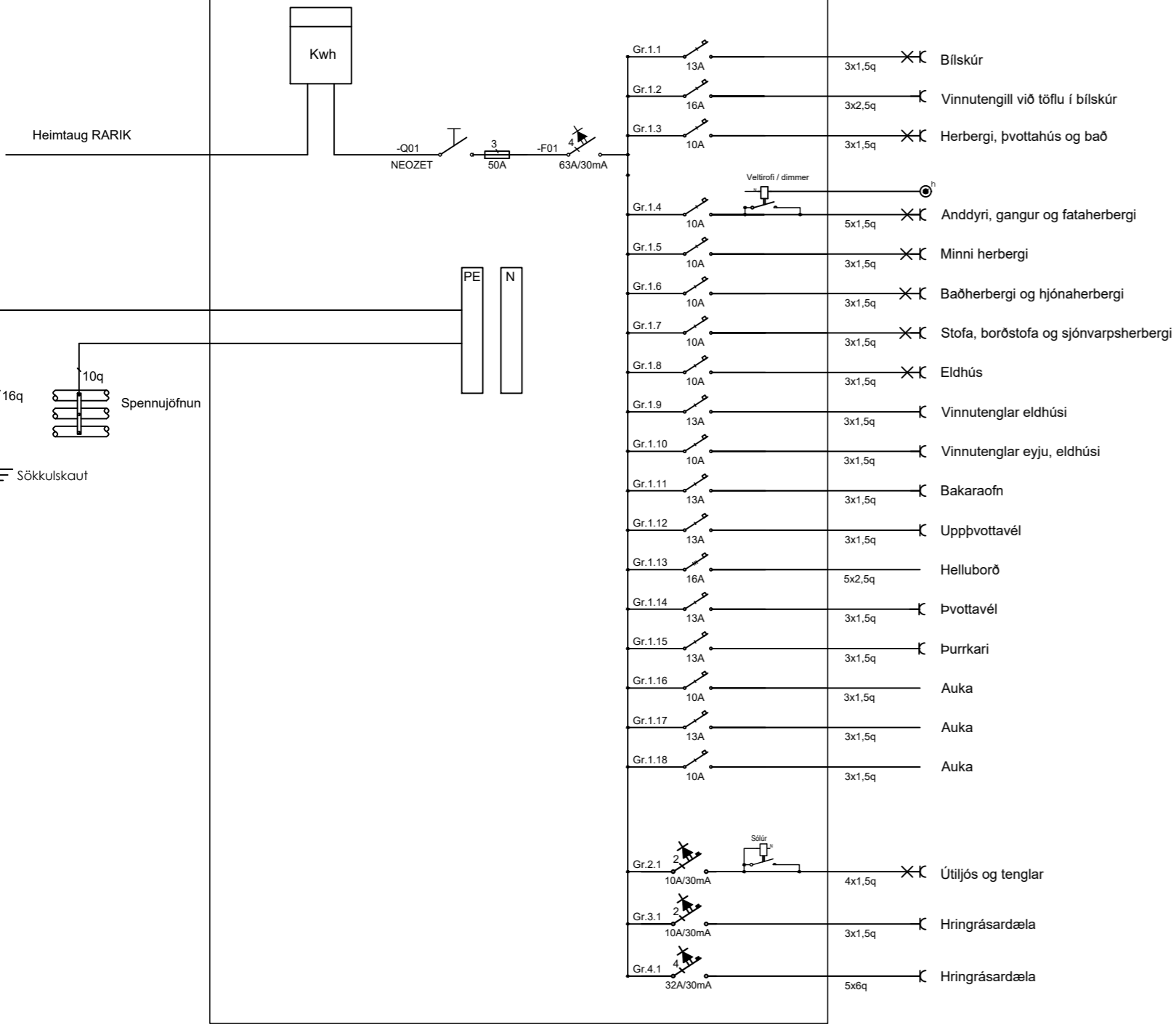

Tengja skal saman tvö neðstu járnin í sökkulveggjum allan úthringinn og að upptaki í tengibox.
Í raðhúsum, parhúsum og hlöðnum húsum er leyfilegt að tengja sameiginlegan úthring, en tengibox og tenging verði við hverja heimtaug.

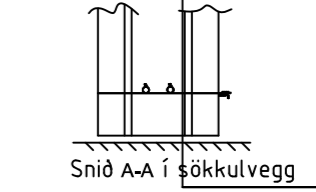

Sýnd eru 2 neðstu steypusteyptu styrktarjárn í steypumóti ofan á neðstu mótavirum



Koparvír í pípu tengist eftir atvikum á PE- eða PEN- skinnu í töflu

Tengibox fyrir sökkulskaut skal ávallt vera sýnilegt og aðgengilegt. Staðsett við vatnsinntök eða undir töflu.

Ef tengdar eru fleiri taugar á boxið skal nota safnskinnu, þannig að auðvelt sé að hverja taug til máltinga.

Tryggja skal rétta notkun þessara járn með öruggri merkingu.

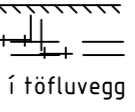

Almennar skýringar

Allar almennar raflagnir séu 16mm plastpípur ídregnar 3x1,5q vír. Málstraumur rafbúnaðar sé 10A. Smáspennulagnir almennt þ.e. dyrasímar, bruna- og þjófakerfi skulu lagðar með 16mm plastpípum. Boðlagirnir (sími, loftnet og tölvulagnir) skulu lagðar með 20mm plastpípum.

Almennt skulu tenglar vera tvöfaldir. Undantekning er þegar tengill kemur við hlið rofa í 110 sm hæð og sértenglar sem eru 16A.

Gefin hæðarmál eru í sm frá fullfrágengnu gólfi í miðja dós og frá miðri dós í miðja dós. Öll tákni eru táknræn og ber að samræma lagnir að tækjum eftir aðstæðum á staðnum og eftir sérteikningum.

Hæð tengla í eldhúsi- baðherb., vs, geymslu og í bílskúr eru 110sm. Hæð tengils fyrir eldavel er 40 sm og 15 sm frá skáp við hlið ætlaðs rýmis. Hæð tengistaðar fyrir gufugleypi skal vera 170 sm hæð. Hæð veggjóna er 185 sm. Hæð rofa er 110 sm. Hæð rofa við rúm er 80 sm. Hæð almennra tengla er 20 sm. Hæð loftnets- og símatengla eru 20 sm.

Við ákvörðun hæðar vinnuljósa undir eða yfir eldhússkápum skal taka mið af innréttingateikningum. Almennt er hæð vinnuljósa frá 140 - 150 sm. Við nákvæma staðsetningu dósa skal farið eftir smíða- og innréttingateikningum.

G = Gagnatenglar
S = Símatenglar
L = Loftnetstenglar

OFANGREINT GILDIR NEMA ANNARS SÉ GETIÐ Í UPPDRÆTTI.

Breytingar	Dags
1	
2	
3	
4	
5	
6	

Dagsetning vinnugrunna
Dagssetning aðaluppdráttu.

Undirskrift hönnunarstjóra Kt:

Voltorka ehf
kt: 410606-1860
voltorka@voltorka.is

Helgi Pálsson S:898-4476 helgi@voltorka.is	Baldvin Ó. Gunnarsson S:855-3155 baldvin@voltorka.is
--	--

Verkefni	
Brekkuholt 3	
Staður Reykholt Biskupstungum	
Skýring Afstaða, snið, sökkulskaut	
Hönnun, Baldvin Ó. Gunnarsson	
Kt.	261069-4589
Mkv	1:50
Teikningarnúmer	150-00-01
Teiknað, Jóhannes Arnar Ragnarsson	
Útgáfudagsetning, 12.05.2023	
Land nr.231175	Blaðastærð A2
Verknúmer 2023-055	Útgáfa A

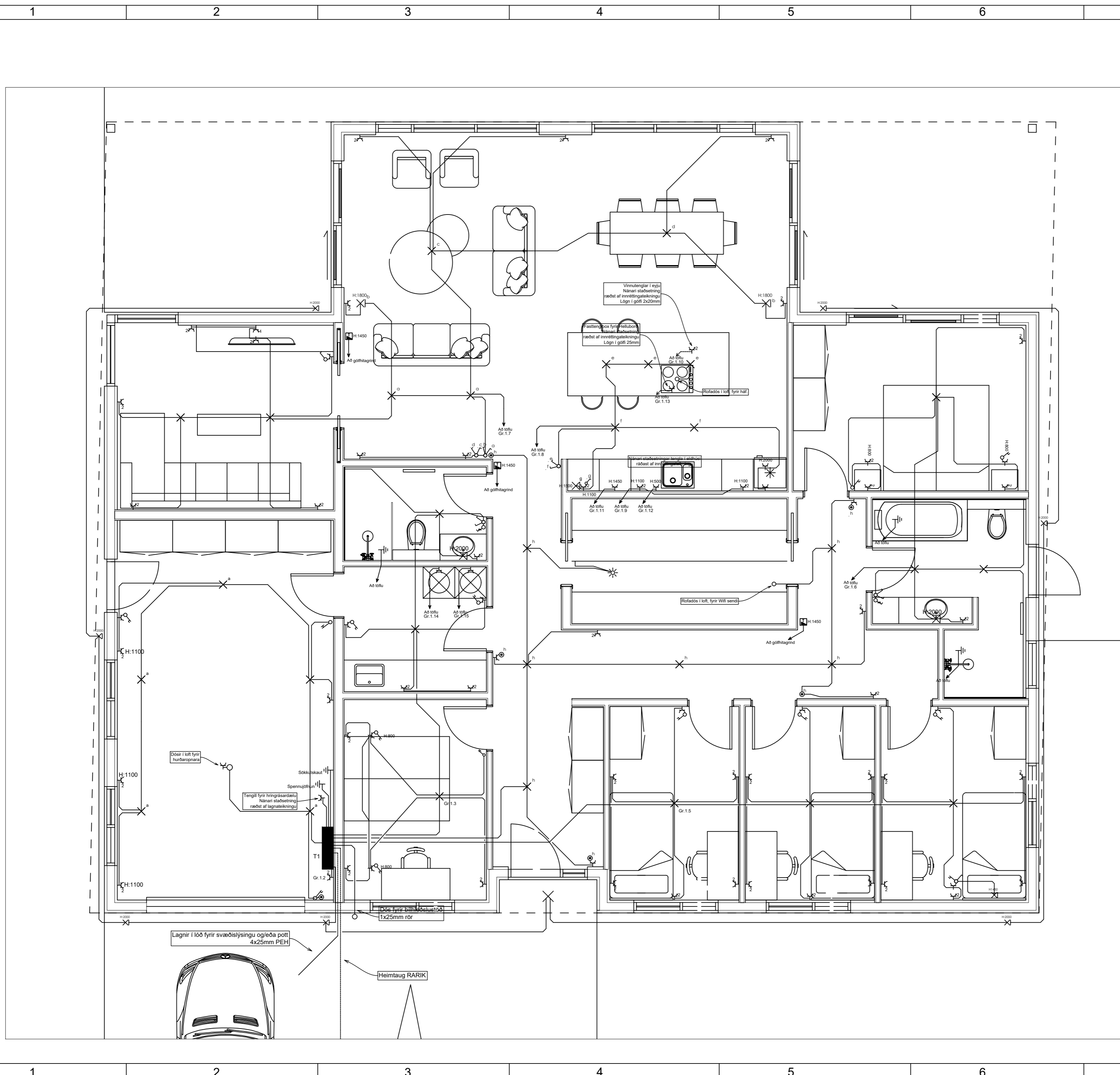

Breytingar	Dags
1	
2	
3	
4	
5	
6	

Dagsetning vinnugrunna
 Dagssetning aðaluppdráttu.

Undirskrift hönnunarstjóra
 Kt:



Voltorka ehf
 kt: 410606-1860
 voltorka@voltorka.is

Helgi Pálsson S:898-4476 helgi@voltorka.is
 Baldvin Ó. Gunnarsson S:855-3155 baldvin@voltorka.is

Verkefni	
Brekkuholt 3	
Staður	
Reykholt Biskupstungum	
Skýring	
Lágspenna	
Hönnun, Baldvin Ó. Gunnarsson	
Kt.	261069-4589
Mkv	1:50
Teikningarnúmer	200-01-02
Teiknað, Baldvin Ó. Gunnarsson	
Útgáfudagsetning,	12.05.2023
Land nr.231175	Blaðastærð A2
Verknúmer 2023-055	Útgáfa A

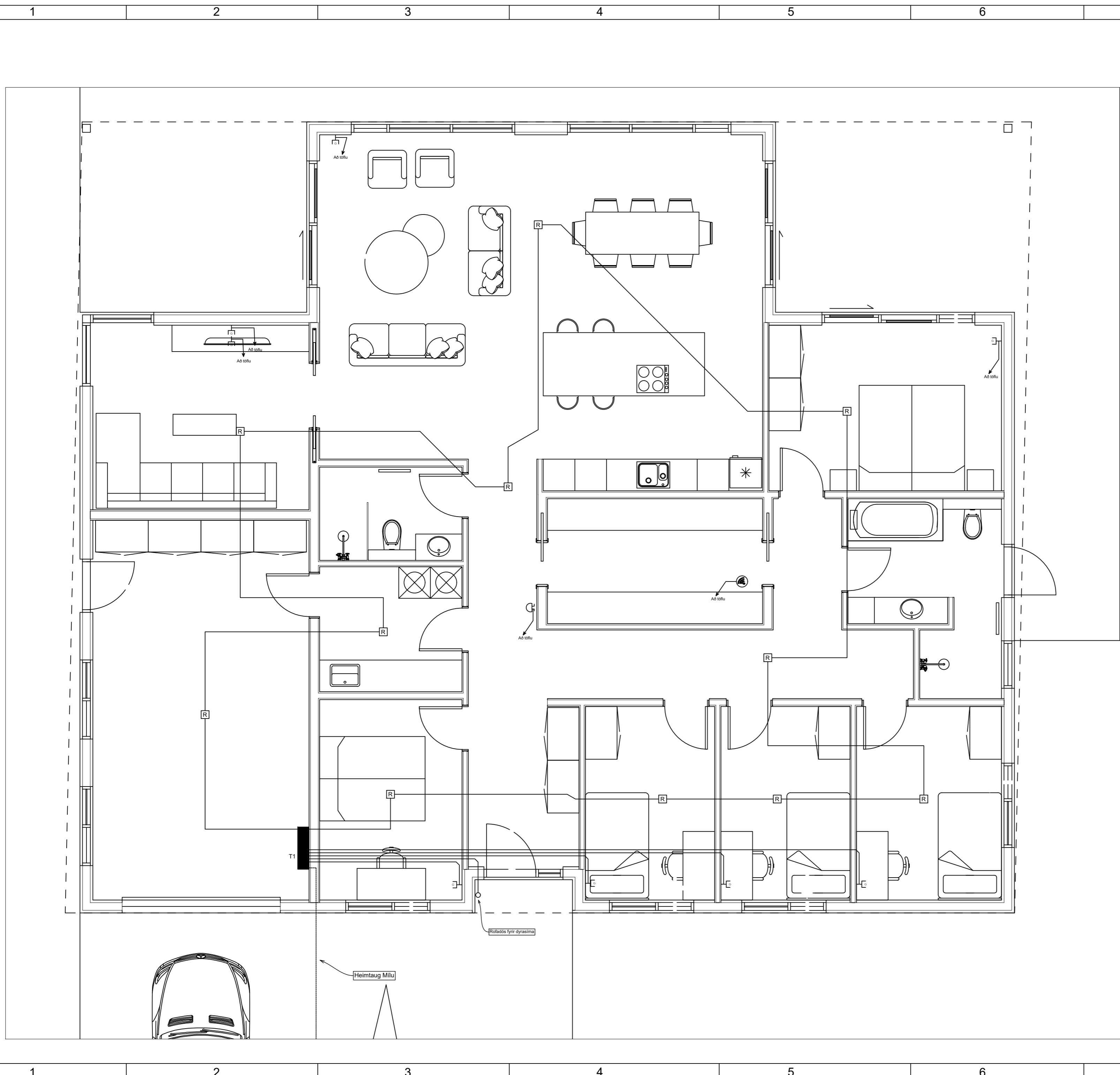

Breytingar	Dags
1	
2	
3	
4	
5	
6	

Dagsetning vinnugrunna
 Dagssetning aðaluppdráttu.

Undirskrift hönnunarstjóra
 Kt:



Voltorka ehf
 kt: 410606-1860
 voltorka@voltorka.is

Helgi Pálsson S:898-4476 helgi@voltorka.is
 Baldvin Ó. Gunnarsson S:855-3155 baldvin@voltorka.is

Verkefni
Brekkuholt 3

Staður
Reykholt Biskupstungum

Skýring
Smáspenna

Hönnun, Baldvin Ó. Gunnarsson

Kt. 261069-4589

Mkv 1:50

Teikningarnúmer 300-01-03

Teiknað, Jóhannes Arnar Ragnarsson

Útgáfudagsetning, 12.05.2023

Land nr.231175 Blaðastærð A2

Verknúmer 2023-055 Útgáfa A