

Áritun byggingarfulltrúa



Blaðstærð - A1

HÖNNUÐUR: Kristján H. Theodorsson  
Löggitur rafhönnuður  
www.Kristonehf.com  
kiddi@kristonehf.com  
Sími: 824-5110

Áritun: \_\_\_\_\_

HÖNNUNARSTJÓRI:

Áritun: \_\_\_\_\_

ÚTGÁFUFRILL

ÚTG.	DAGS.	SKÝRINGAR	HANNAÐ	TEKNAÐ	YFIRF.
A	01.06.2022	FRUMÚTGÁFA	KHT	KHT	RH

VERKHEITI: BIRKIHLÍÐ 2-4 / 845 FLÚÐUM  
SNIÐMYNDIR,  
TEIKNINGASKRÁ  
SKÝRINGAR

Verk Nr.	01.23.05.2022	Teikn.nr.	431.101
Útg. Dags.	01.06.2022	ÚTGÁFA	A
Mkv.	1:100		

### ALMENNAR SKÝRINGAR:

Ath. almennar skýringar gilda ekki ef annað er tekið fram á teikningum.

- Öll mál eru í millimetrum
- Mál eru miðuð við miðja dós og fullfráengjó gólf, loft eða vegg.
- Pípur almennt eru 16 mm og ídregnar 1,5 og 2,5mm<sup>2</sup> ídráttarvír.
- Strengir eru 1,5 og 2,5 mm<sup>2</sup>.
- Hæð rofa og hreyfiskynjara er 1100 mm í miðja dós frá fullfráengnu gólfi.
- Hæð tengla fyrir lág- og smáspennu er 200 mm í miðja dós frá fullfráengnu gólfi.
- Málstraumur rofa skal vera minnst 10 A og tengla minnst 16 A.
- Þar sem pípur eru lagðar hlið við hlið í steypu, skal haft bil á milli þeirra
- Þéttleiki rafbúnaðar skal vera í samræmi við IST200.
- Samræma ber lagnir að tækjum og sérteikningum.
- Til varnar of hárr snertispennu skal nota núllun og lekastraumsrofavörn.
- Frágangur sökkulskauda/sérskauta skal vera í samræmi við kröfur TTS og rafveitu.
- Jarðbinda skal málmhluta lagna, tækja, lampa, loftræstistokka og rafbúnaðar.
- Samtengja skal alla hluta raflagnastiga/-bakka til að tryggja spennujöfnun.
- Vatnslagnir fyrir heitt vatn (framrás og bakrás) og kalt vatn, skal jarðbinda samkvæmt kröfum rafveitu og skila mælingum þar um til rafveitu.
- Raða skal fösum (L1, L2, L3) rétt niður á straumskinnur og greinar þannig að tryggt sé að rétt fasaröð haldist að 3ja fasa tækjum og álag milli fasa sé sem jafnast.
- Nota skal mismunandi lituð rör til aðgreiningar á smá- og lágspennu
- Hæð á greinatöflum skal vera UK1500 - Nema skýringar á teikningu segi annað.
- Allar lagnir á milli hæða skal verktak samræma við veggteikningar þannig að pípur rati rétt inn í vegg.
- Gert er ráð fyrir dúklögðu sturtusvæði, ekki sturtubotni, þ.a.l. er ekki um að ræða neina spennujöfnunartaug að því svæði frá tilheyrandi rafmagnstöflu.

Teikning nr.	Teikningaskrá - Raflagnateikningar		Teikningaskrá útgefin		01.06.2022	
	Birkihlíð 2-4 / FLÚÐUM		Verk nr. 01.23.05.2022			
Teikning nr.	SÉRTEIKNINGAR	málsetn.	Útgáfa	Frumútgáfa	Stærð	
431.001	SNIÐMYNDIR OG TEIKNINGASKRÁ	1:100	A	01.06.22	A1	
431.002	AFSTÖÐUMYND OG SKÝRINGAR	1:500	A	01.06.22	A1	
431.003	EINLÍNUMYND - T1.1	-	A	01.06.22	A1	
431.004	EINLÍNUMYND - T2.1	-	A	01.06.22	A1	
431.005	EINLÍNUMYND - T1.2	-	A	01.06.22	A1	
Teikningar nr.	PLANTEIKNINGAR					
433.101	LÁGSPENNA 1.HÆÐ	1:50	A	01.06.22	A1	
433.201	LÁGSPENNA 2.HÆÐ	1:50	A	01.06.22	A1	
521.101	SMÁSPENNA 1.HÆÐ	1:50	A	01.06.22	A1	
521.201	SMÁSPENNA 2.HÆÐ	1:50	A	01.06.22	A1	
442.101	LJÓS 1.HÆÐ	1:50	A	01.06.22	A1	
442.201	LJÓS 2.HÆÐ	1:50	A	01.06.22	A1	

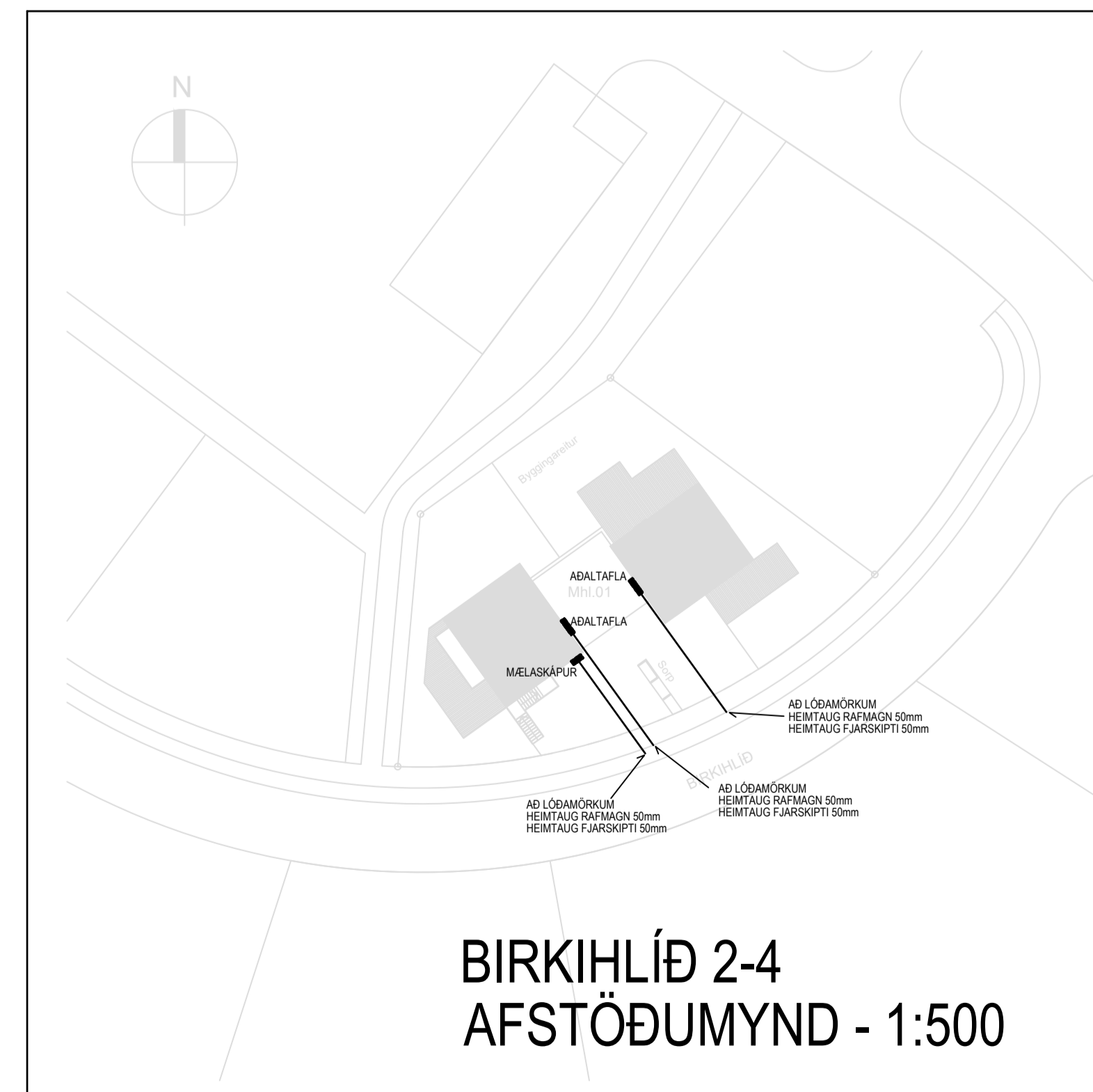
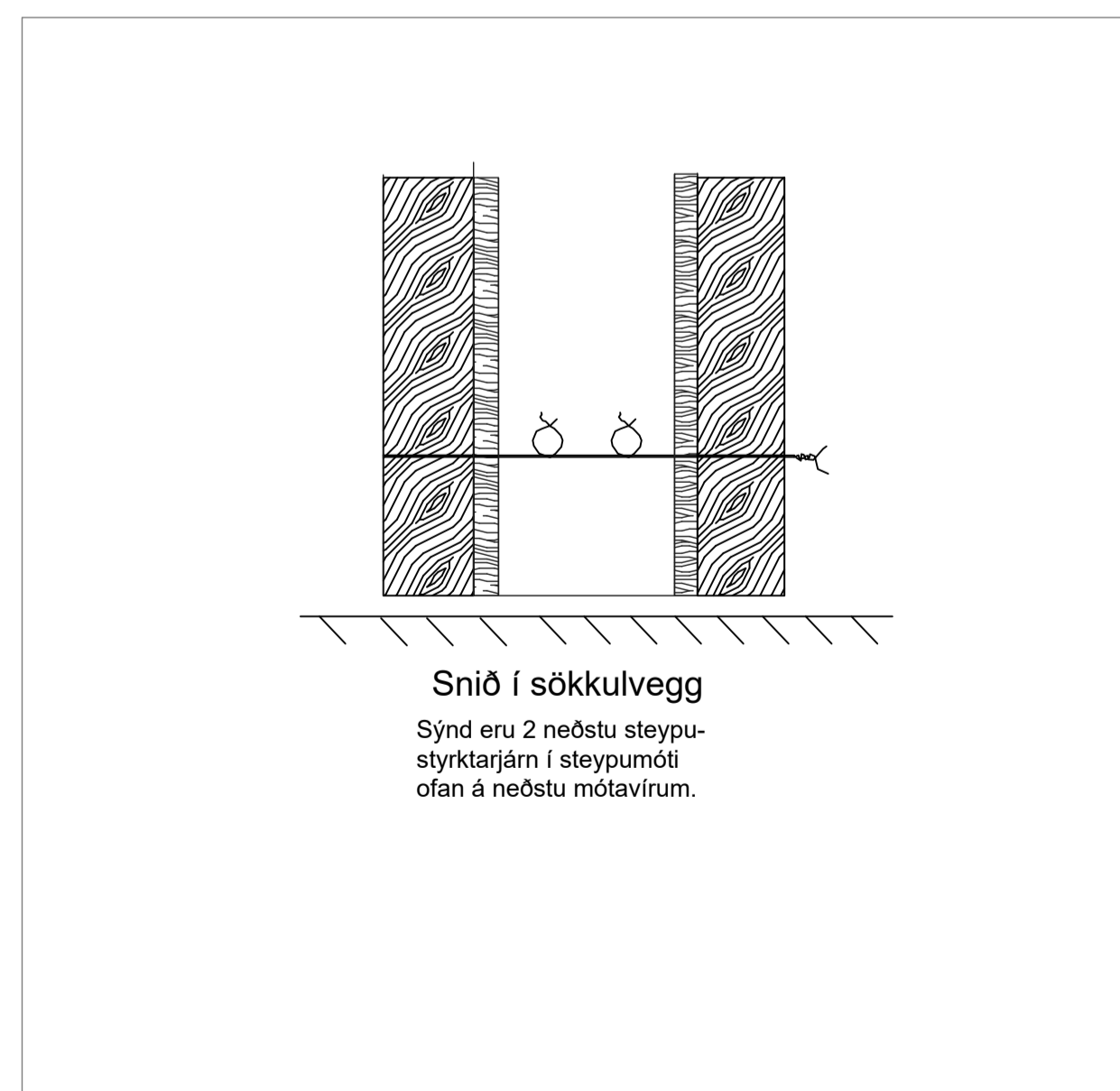
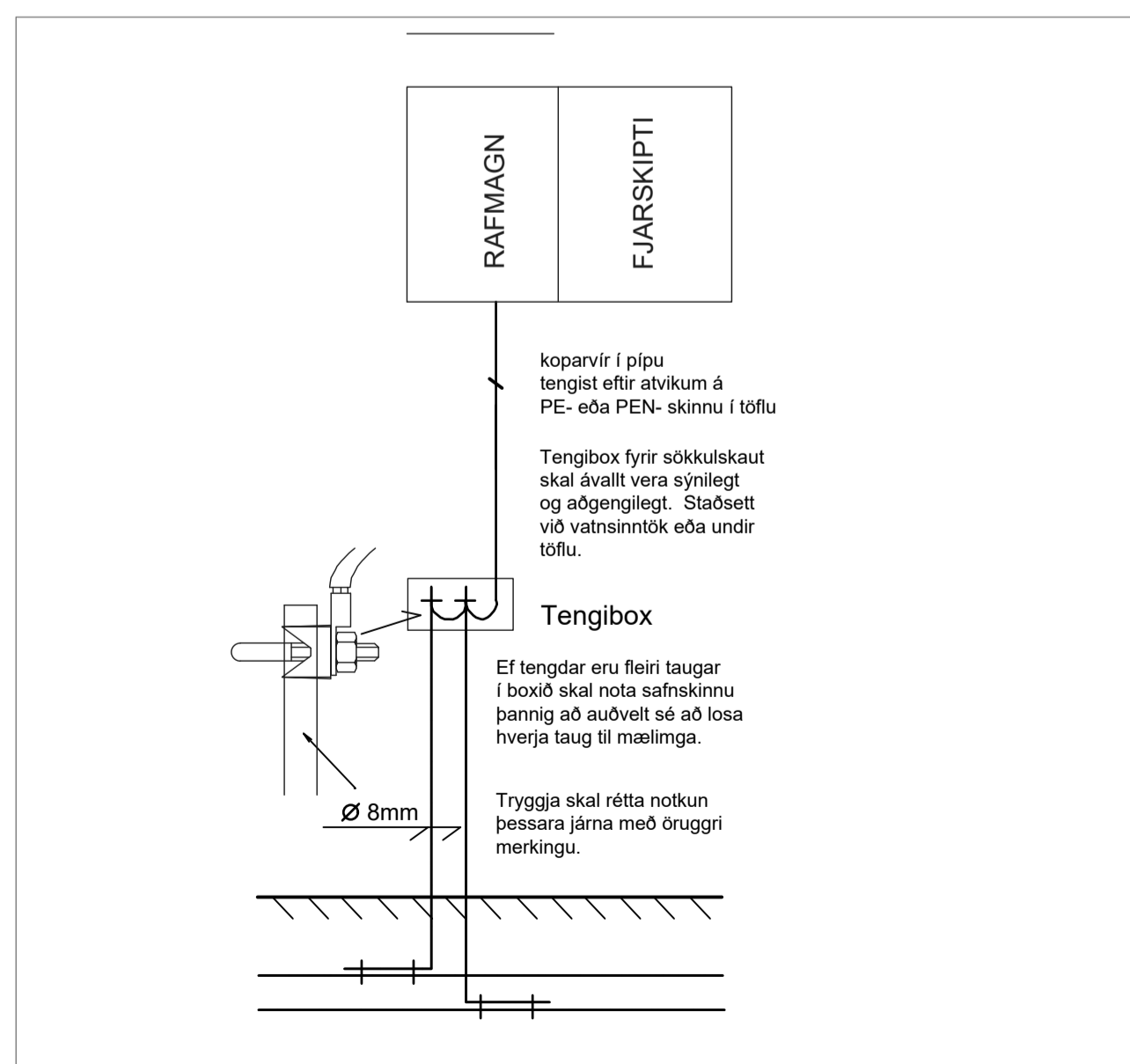
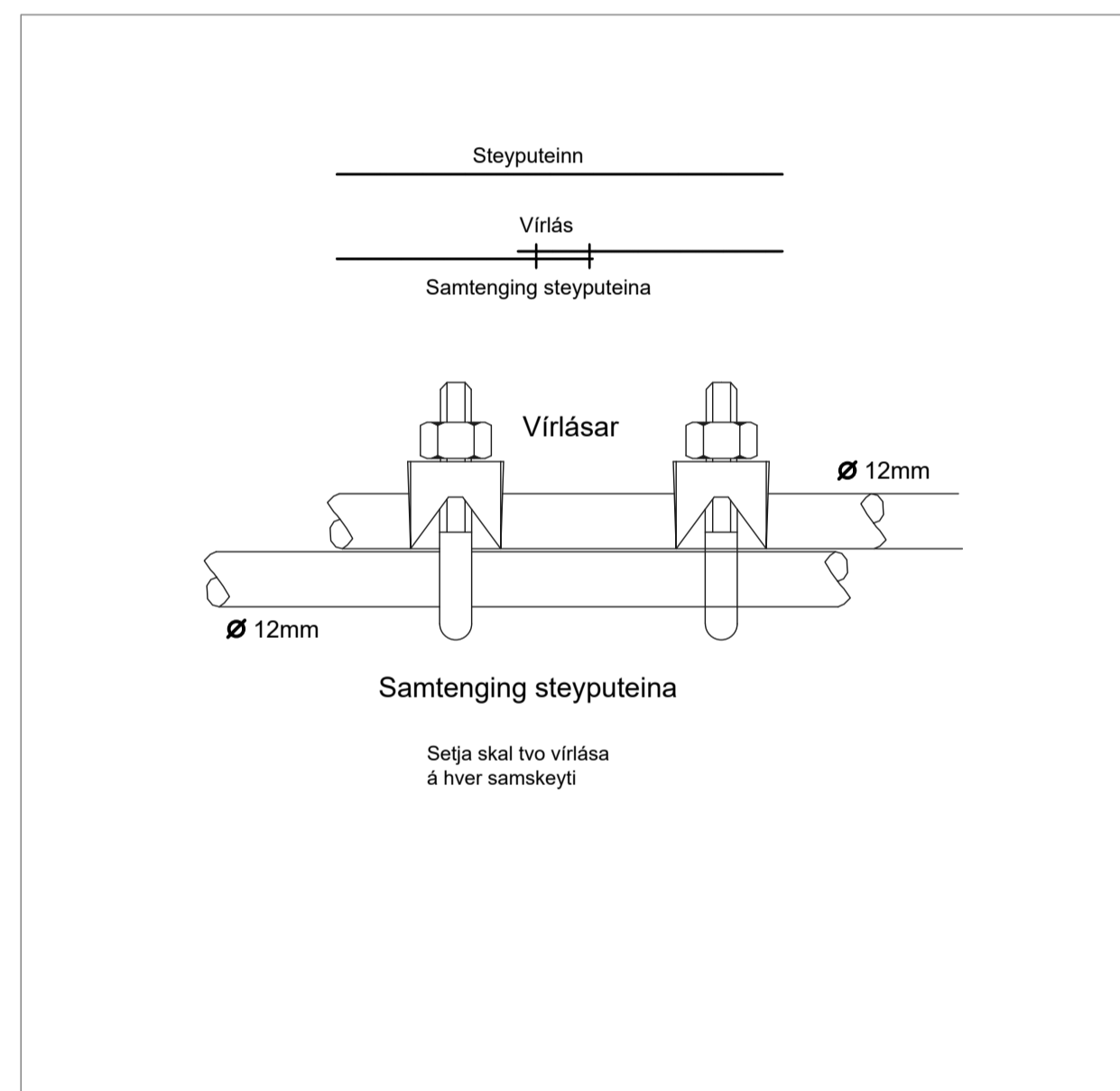
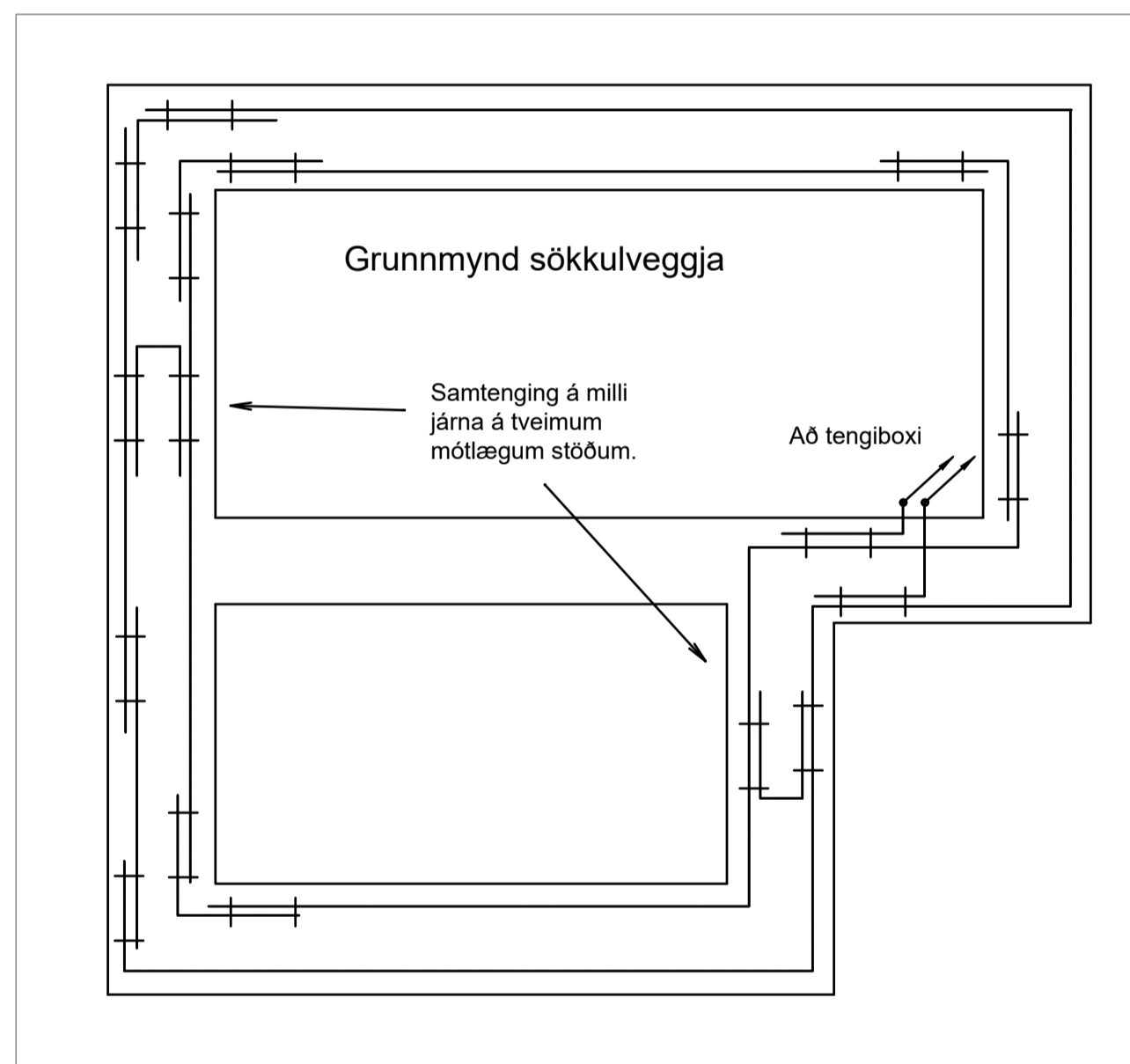
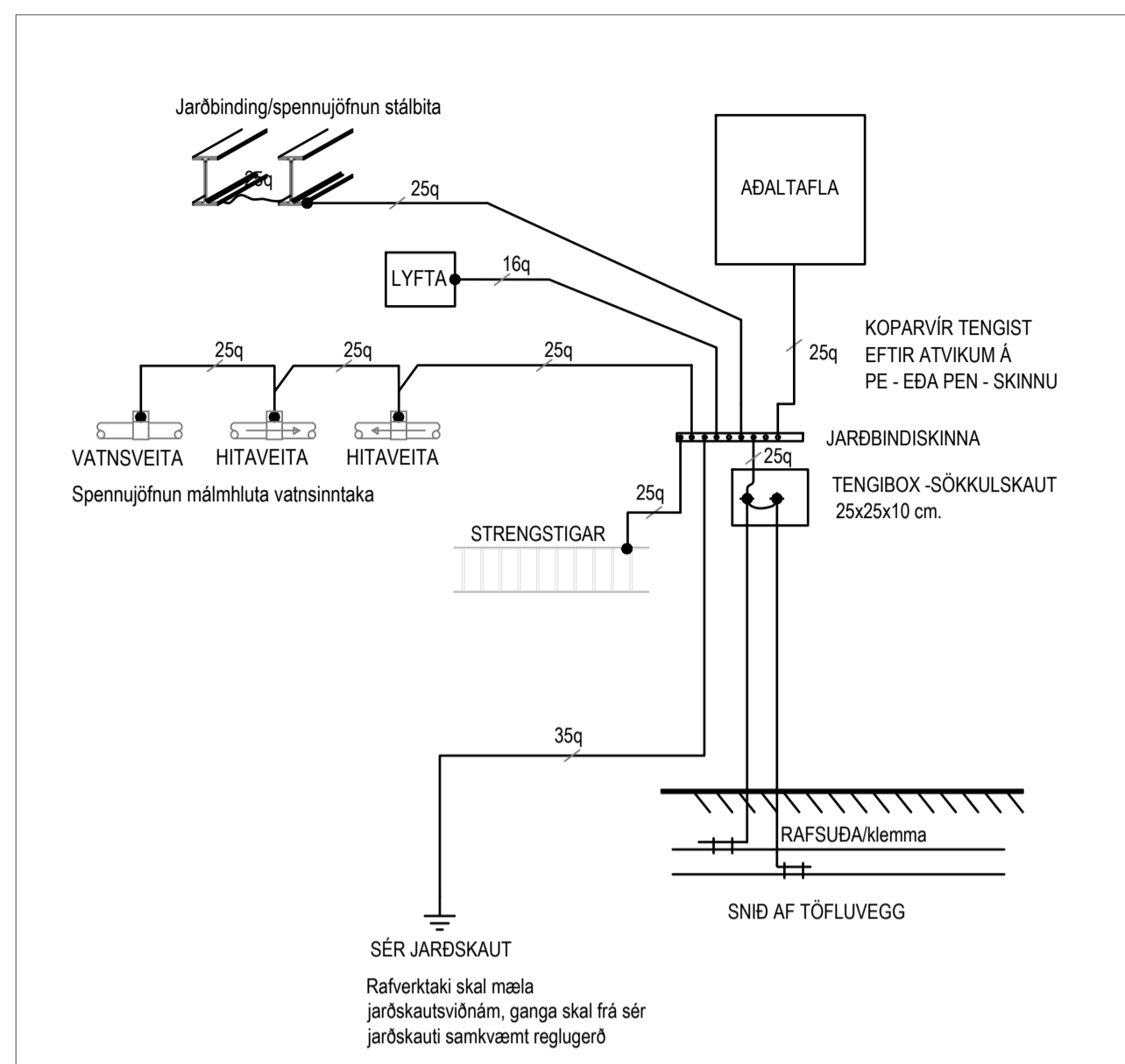

Áritun byggingarfulltrúa



Blaðstærð - A1

HÖNNUÐUR: Kristján H. Theodórsson  
Löggitur raðhönnuður  
www.Kristonehf.com  
kiddi@kristonehf.com  
Sími: 824-5110

Áritun: \_\_\_\_\_

HÖNNUNARSTJÓRI:

Áritun: \_\_\_\_\_

ÚTGÁFUFRILL					
ÚTG.	DAGS.	SKÝRINGAR	HANNAÐ	TEKNAÐ	YFIRF.
A	01.06.2022	FRUMÚTGÁFA	KHT	KHT	RH

VERKHEITI: BIRKIHLÍÐ 2-4 / 845 FLÚÐUM  
RAFLAGNIR  
AFSTÖÐUMYND  
SÖKKULSKAUT

Verk Nr:	01.23.05.2022	Teikn.nr:	431.101
Útg. Dags:	01.06.2022	ÚTGÁFA	A
Mkv:	1:500		

# T1.1 TN-C-S 400/230 Vac TAFLA STAÐSETT Í BÍLSKÚR

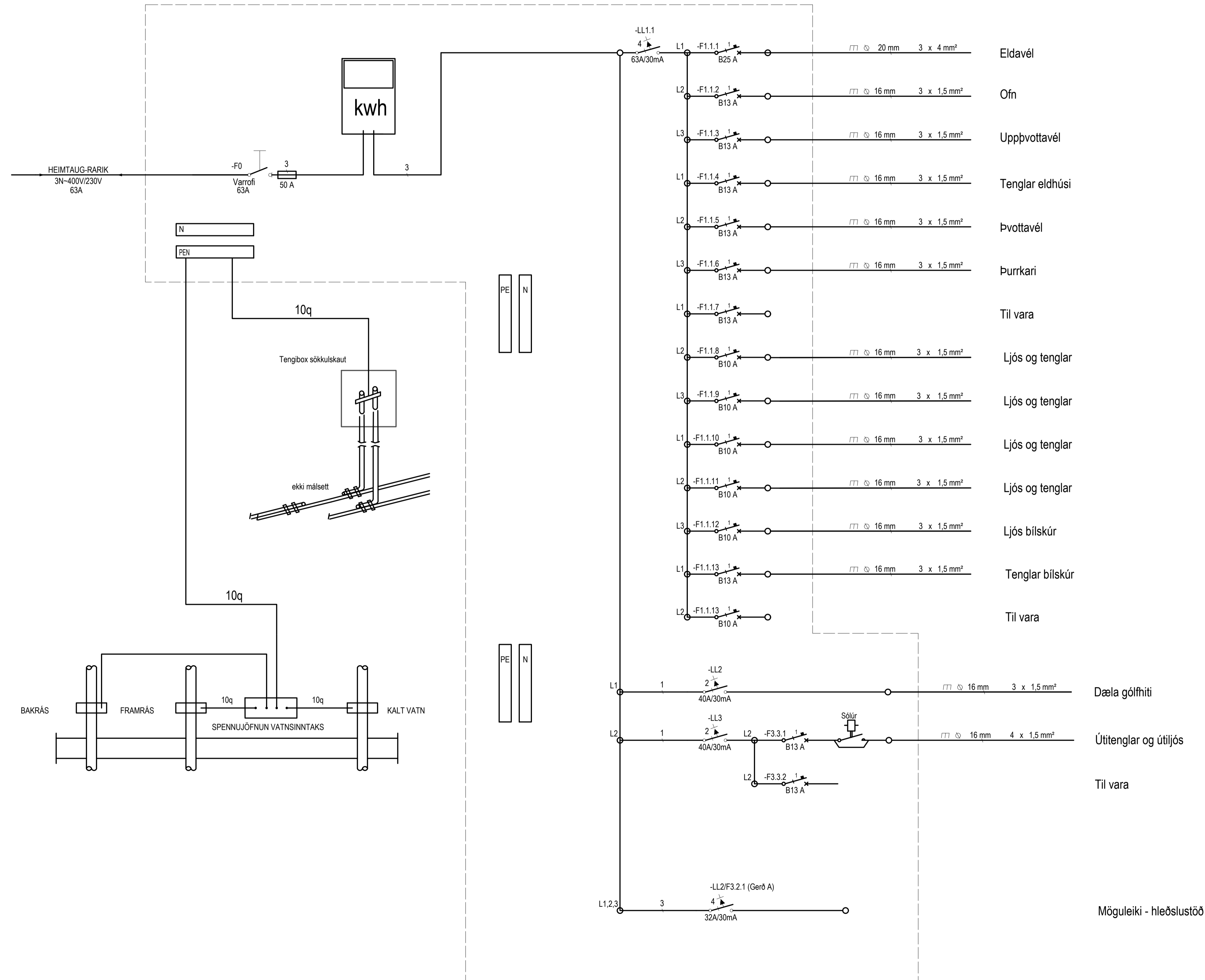

Áritun byggingarfulltrúa



## Blaðstærð - A1

HÖNNUÐUR: Kristján H. Theodorsson  
Löggiltur raðhönnuður  
www.kristonehf.com  
kiddi@kristonehf.com  
Sími: 824-5110

Áritun: \_\_\_\_\_

HÖNNUNARSTJÓRI:

Áritun: \_\_\_\_\_

ÚTGÁFUERILL					
ÚTG.	DAGS.	SKÝRINGAR	HANNAÐ	TEKNAÐ	YFIRF.
A	01.06.2022	FRUMÚTGÁFA	KHT	KHT	RH

VERKHEITI: BIRKIHLÍÐ 4 / 845 FLÚÐUM  
RAFLAGNIR (íb.0101)  
EINLÍNUMYND T1.1

Verk Nr.	01.23.05.2022	Teikn.nr.	431.104
Útg. Dags.	01.06.2022	ÚTGÁFA	A
Mkv.			

# INNTAKSSKÁPUR FYRIR ÍB 201

# T2.1 TN-C-S 400/230 Vac TAFLA STAÐSETT Í ÍB. 201

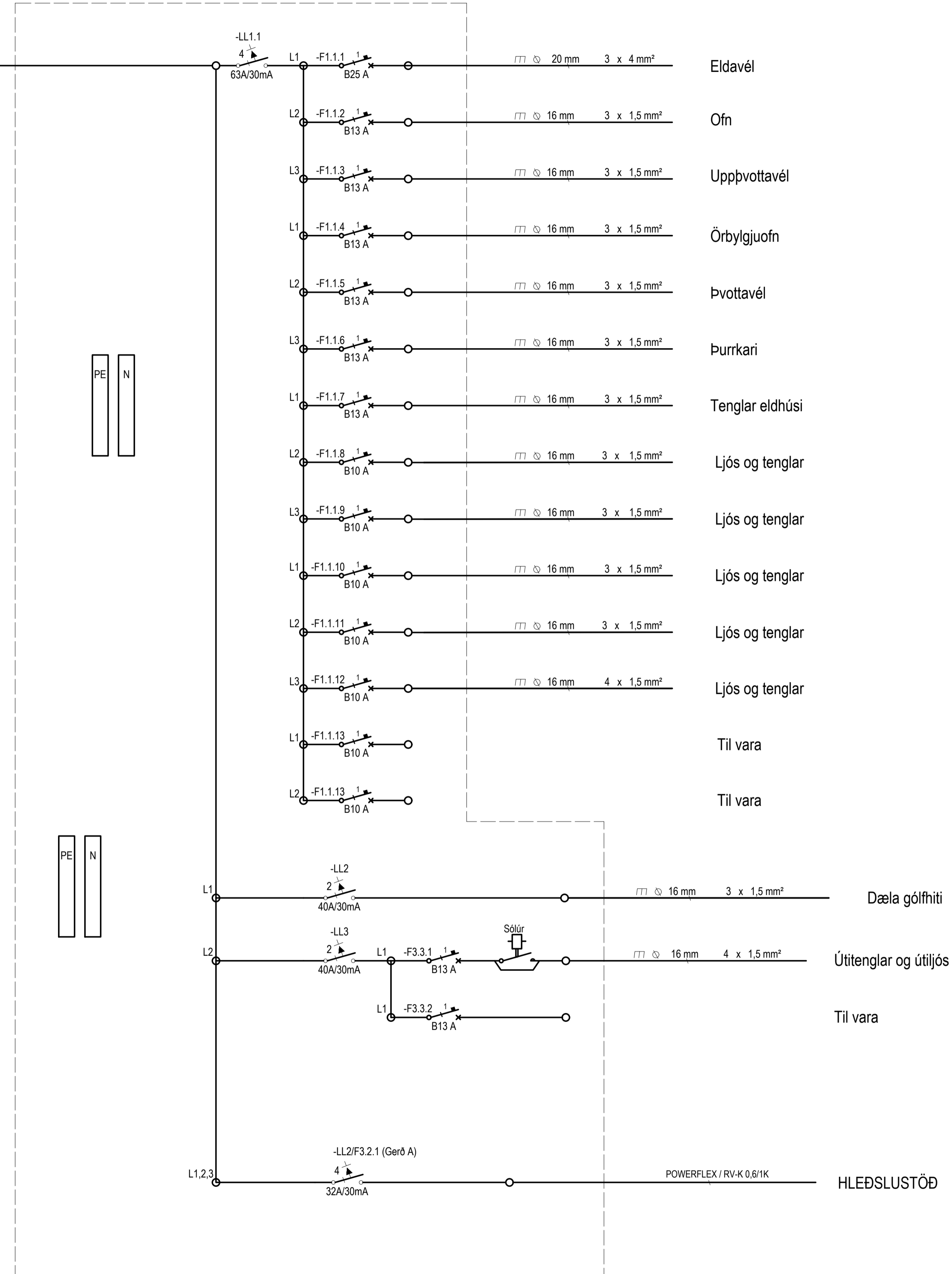
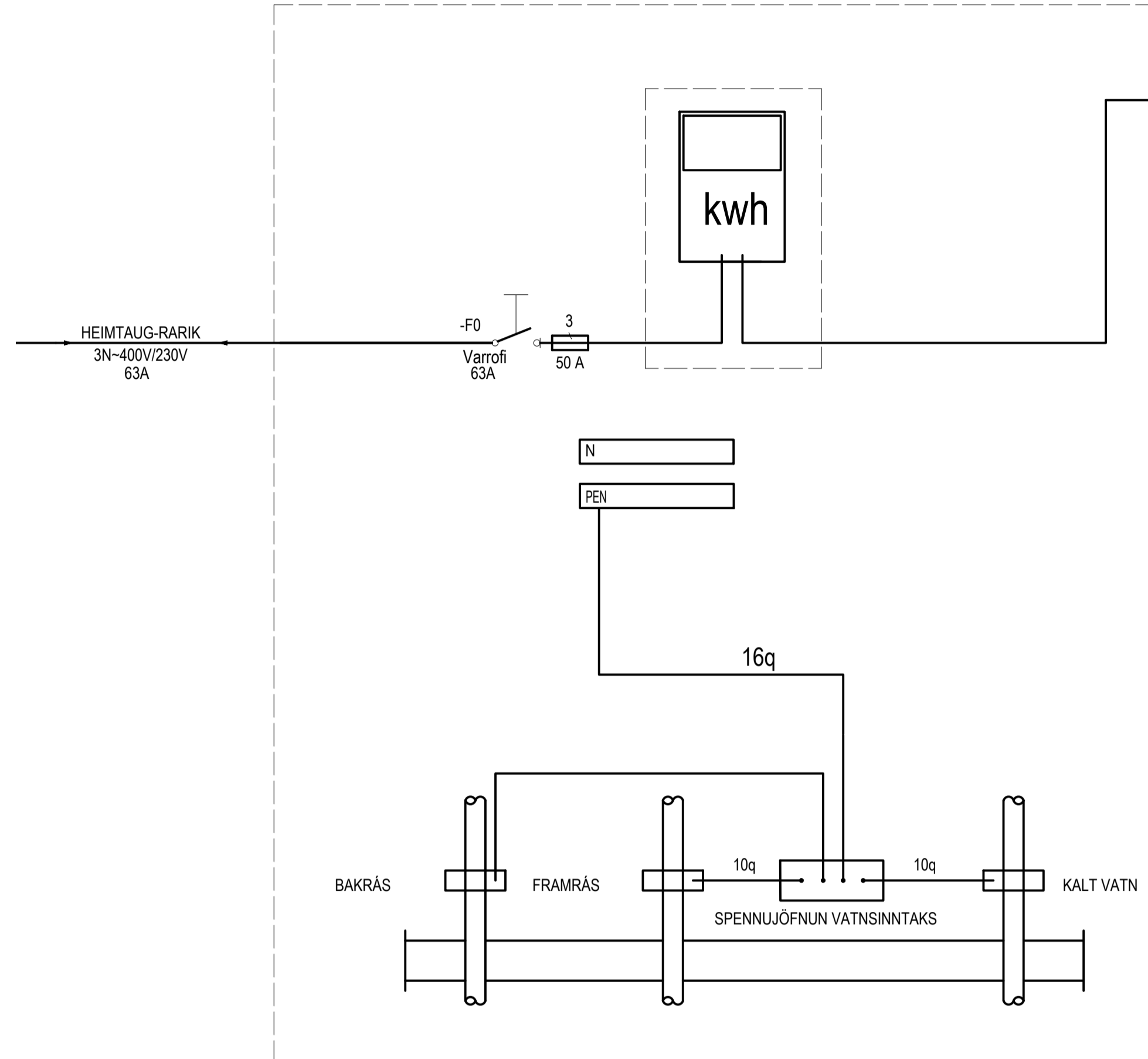

Áritun byggingarfulltrúa



## Blaðstærð - A1

HÖNNUÐUR: Kristján H. Theodórsson  
Löggiltur rafhönnuður  
www.kristonehf.com  
kiddi@kristonehf.com  
Sími: 824-5110

Áritun: \_\_\_\_\_

HÖNNUNARSTJÓRI:

Áritun: \_\_\_\_\_

ÚTGÁFUFRILL					
ÚTG.	DAGS.	SKÝRINGAR	HANNAÐ	TEKNAÐ	YFIRF.
A	01.06.2022	FRUMÚTGÁFA	KHT	KHT	RH

VERKHEITI: BIRKIHLÍÐ 4 / 845 FLÚÐUM  
RAFLAGNIR (íb.201)  
EINLÍNUMYND T2.1

Verk Nr.	01.23.05.2022	Teikn.nr.	431.104
Útg. Dags.	01.06.2022	ÚTGÁFA	A
Mkv.			

# T1.2 TN-C-S 400/230 Vac TAFLA STAÐSETT Í BÍLSKÚR

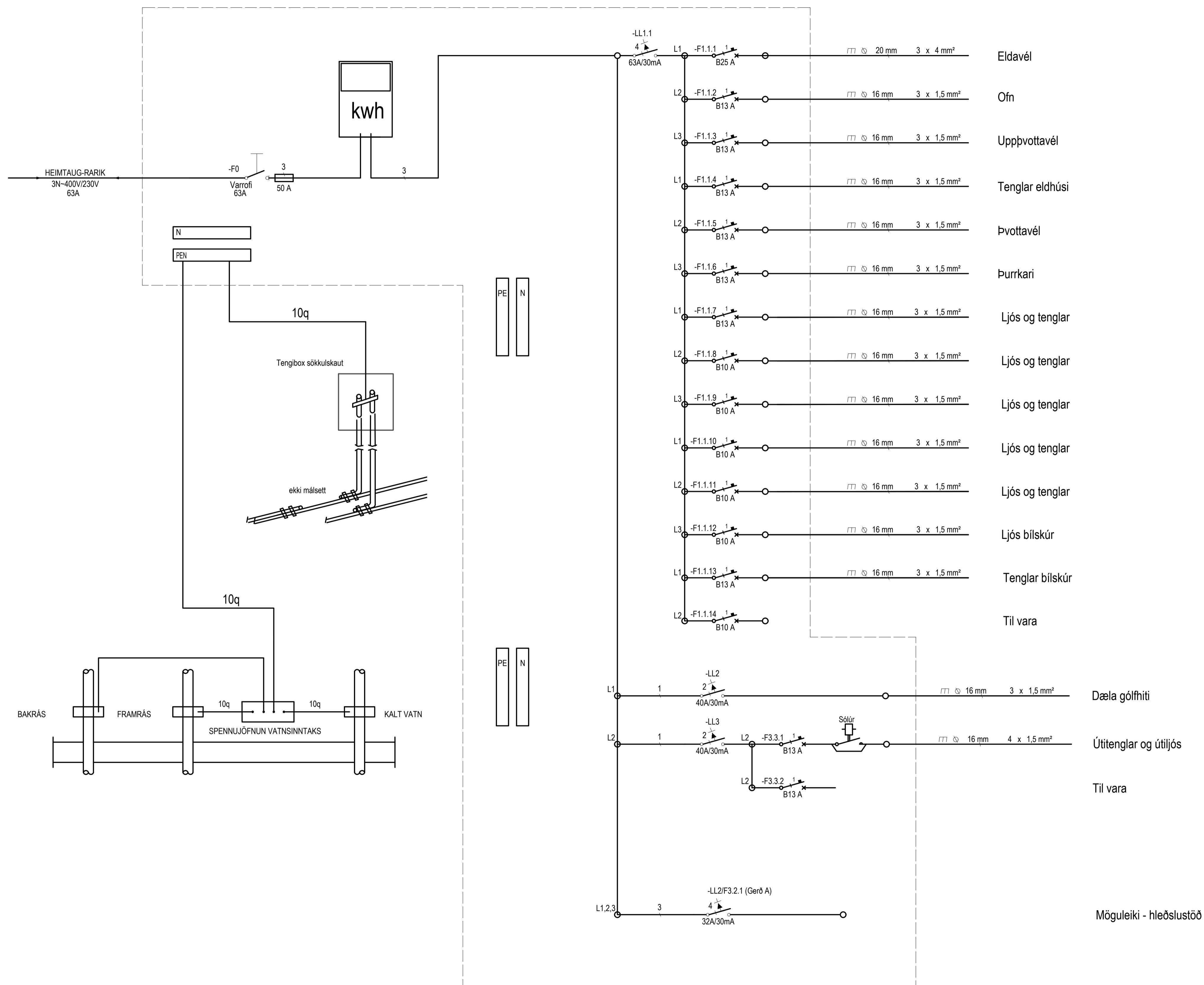

Áritun byggingarfulltrúa



## Blaðstærð - A1

HÖNNUÐUR: Kristján H. Theodórsson  
Löggitur rafhönnuður  
www.kristonehf.com  
kiddi@kristonehf.com  
Sími: 824-5110

Áritun: \_\_\_\_\_

HÖNNUNARSTJÓRI:

Áritun: \_\_\_\_\_

### ÚTGÁFUFRILL

ÚTG.	DAGS.	SKÝRINGAR	HANNAÐ	TEKNAÐ	YFIRF.
A	01.06.2022	FRUMÚTGÁFA	KHT	KHT	RH

VERKHEITI: BIRKIHLÍÐ 2 / 845 FLÚÐUM  
RAFLAGNIR (íb.0102)  
EINLÍNUMYND T1.2

Verk Nr: 01.23.05.2022 Tekn.nr: 431.105

Útg. Dags: 01.06.2022 ÚTGÁFA

Mkv: A

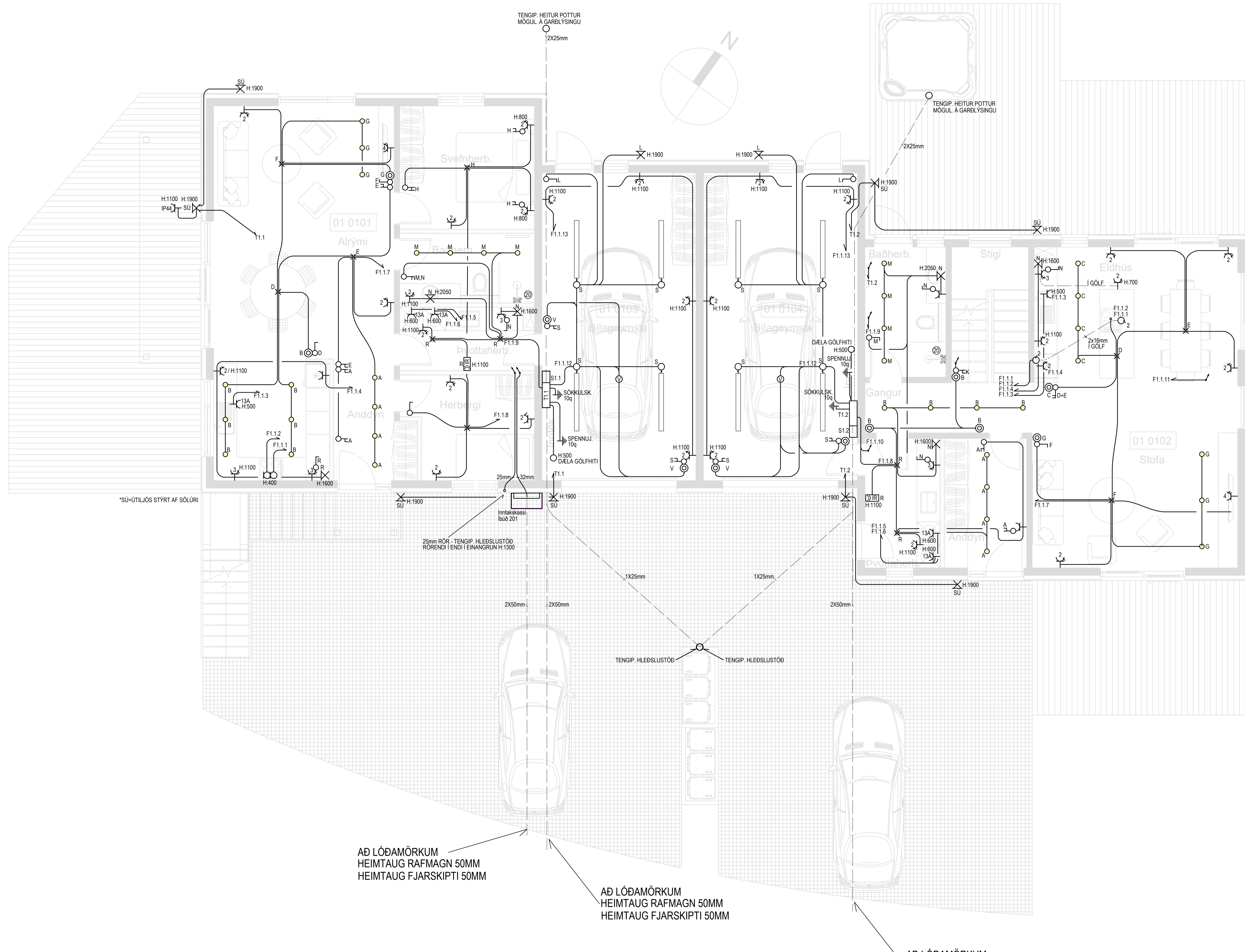

Áritun byggingarfulltrúa



Blaðstærð - A1

HÖNNUÐUR: Kristján H. Theodórsson  
 Löggitur rafhönnuður  
 www.kristonehf.com  
 kiddi@kristonehf.com  
 Sími: 824-5110

Áritun: \_\_\_\_\_

HÖNNUNARSTJÓRI:

Áritun: \_\_\_\_\_

ÚTGÁFUFERILL

ÚTG.	DAGS.	SKÝRINGAR	HANNAÐ	TEKNAÐ	YFIRF.
A	01.06.2022	FRUMÚTGÁFA	KHT	KHT	KHT

VERKHEITI: BIRKIHLD 2-4 / 845 FLÚÐUM  
 RAFLAGNIR  
 LÁGSPENNA 1.HÆÐ

Verk Nr. 01.23.05.2022 Tekn.nr. 433.101

Útg. Dags. 01.06.2022 ÚTGÁFA

Mkv. 1:50 A

AD LÓÐAMÖRKUM  
 HEIMTAUG RAFMAGN 50MM  
 HEIMTAUG FJARSKIPTI 50MM

AD LÓÐAMÖRKUM  
 HEIMTAUG RAFMAGN 50MM  
 HEIMTAUG FJARSKIPTI 50MM

AD LÓÐAMÖRKUM

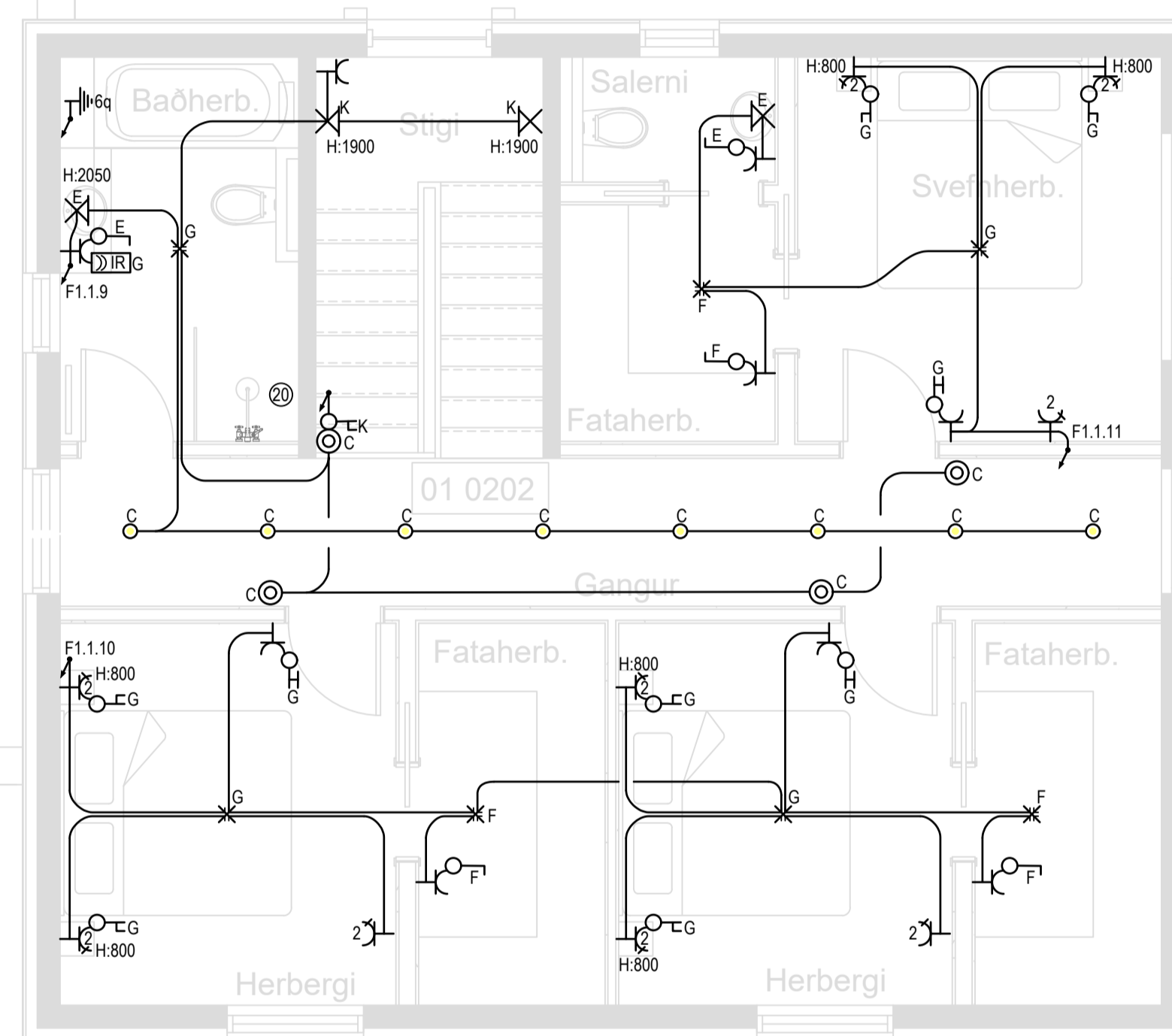
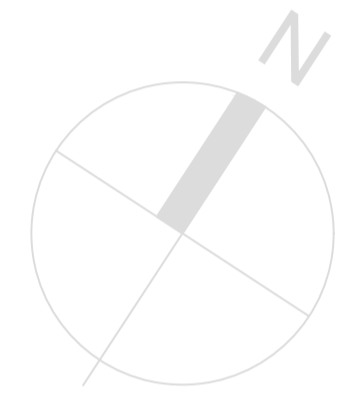
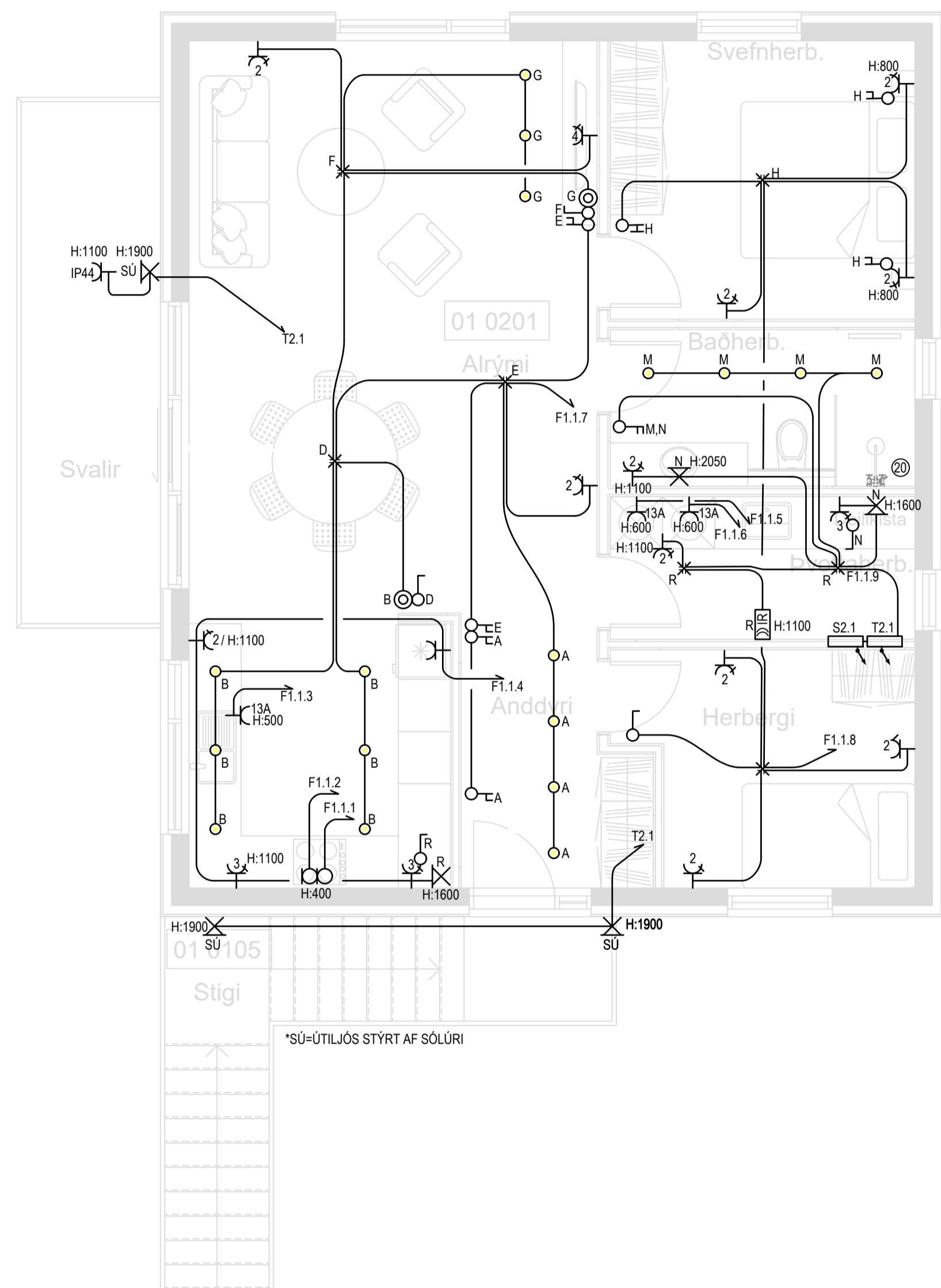

Áritun byggingarfulltrúa



**KRISTON**

**Blaðstærð - A1**

HÖNNUÐUR: Kristján H. Theodórsson  
Löggitur rafhönnuður  
www.Kristonehf.com  
kiddi@kristonehf.com  
Sími: 824-5110

Áritun: \_\_\_\_\_

HÖNNUNARSTJÓRI:

Áritun: \_\_\_\_\_

**ÚTGÁFUFRILL**

ÚTG.	DAGS.	SKÝRINGAR	HANNAÐ	TEKNAÐ	YFIRF.
A	01.06.2022	FRUMÚTGÁFA	KHT	KHT	KHT

VERKHEITI: BIRKIHLD 2-4 / 845 FLÚÐUM  
RAFLAGNIR  
LÁGSPENNA 2.HÆÐ

Verk Nr.	01.23.05.2022	Teikn.nr.	442.201
Útg. Dags.	01.06.2022	ÚTGÁFA	A
Mkv.	1:50		

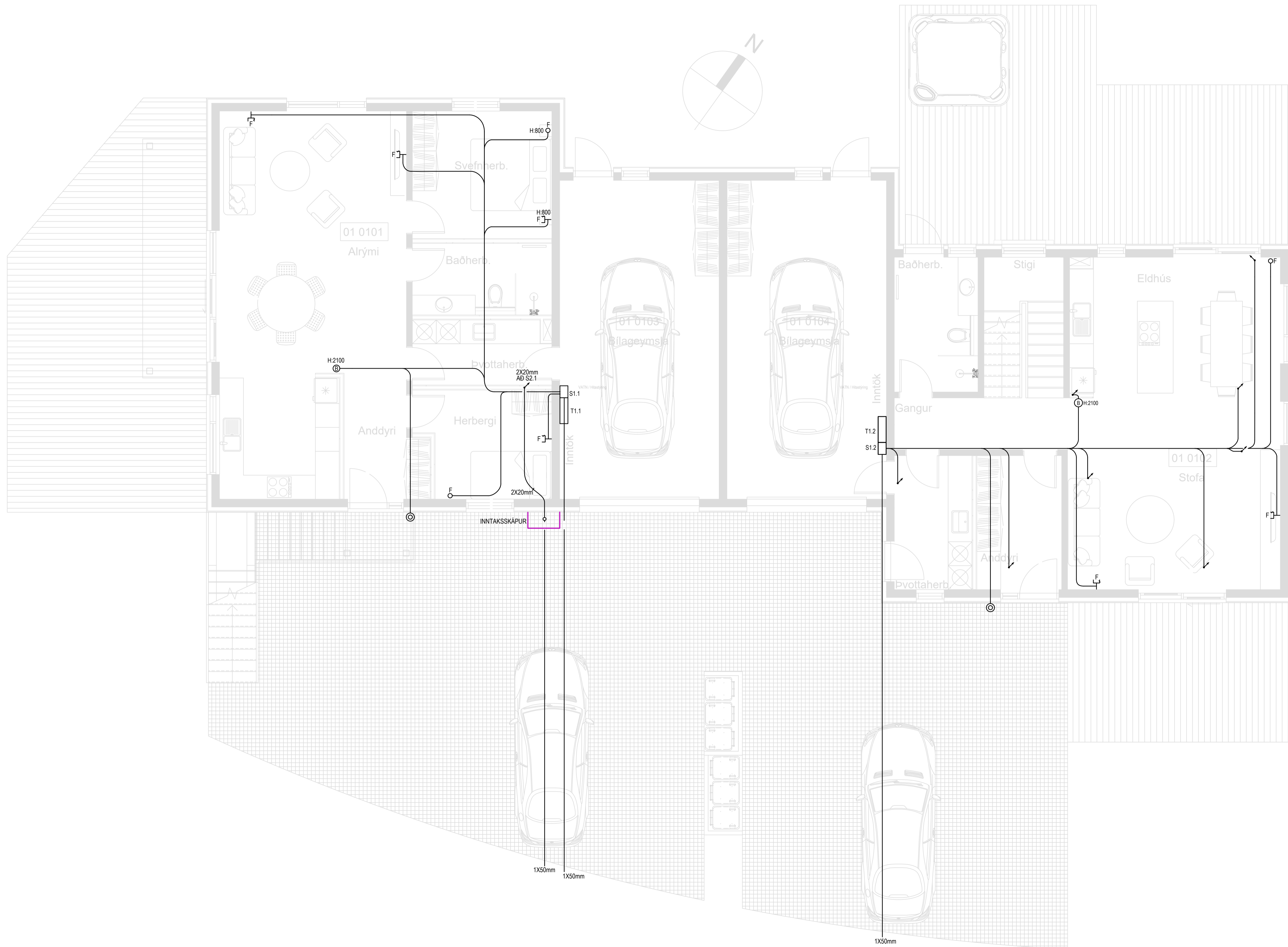

Áritun byggingarfulltrúa



**KRISTON**

**Blaðstærð - A1**

HÖNNUÐUR: Kristján H. Theodórsson  
 Löggiltur rafhönnuður  
 www.kristonehf.com  
 kiddi@kristonehf.com  
 Sími: 824-5110

Áritun: \_\_\_\_\_

HÖNNUNARSTJÓRI:

Áritun: \_\_\_\_\_

ÚTGÁFUFRILL					
ÚTG.	DAGS.	SKÝRINGAR	HANNAÐ	TEKNAÐ	YFIRF.
A	01.06.2022	FRUMÚTGÁFA	KHT	KHT	KHT

VERKHEITI: BIRKLIÐ 2-4 / 845 FLÚÐUM  
 RAFLAGNIR  
 SMÁSPENNA 1.HÆÐ

Verk Nr.	01.23.05.2022	Teikn.nr.	521.101
Útg. Dags.	01.06.2022	ÚTGÁFA	<b>A</b>
Mkv.	1:50		



Áritun byggingarfulltrúa



**KRISTON**

**Blaðstærð - A1**

HÖNNUÐUR: Kristján H. Theodórsson  
 Löggitur rafrönnuður  
 www.kristonehf.com  
 kiddi@kristonehf.com  
 Sími: 824-5110

Áritun: \_\_\_\_\_

HÖNNUNARSTJÓRI: \_\_\_\_\_

Áritun: \_\_\_\_\_

ÚTGÁFUFRILL						
ÚTG.	DAGS.	SKÝRINGAR	HANNAÐ	TEKNAÐ	YFIRF.	
A	01.06.2022	FRUMÚTGÁFA	KHT	KHT	KHT	

VERKHEITI: BIRKIHLD 2-4 / 845 FLÚÐUM  
 RAFLAGNIR  
 SMÁSPENNA 2.HÆÐ

Verk Nr.	01.23.05.2022	Teikn.nr.	521.201
Útg. Dags.	01.06.2022	ÚTGÁFA	A
Mkv.	1:50		

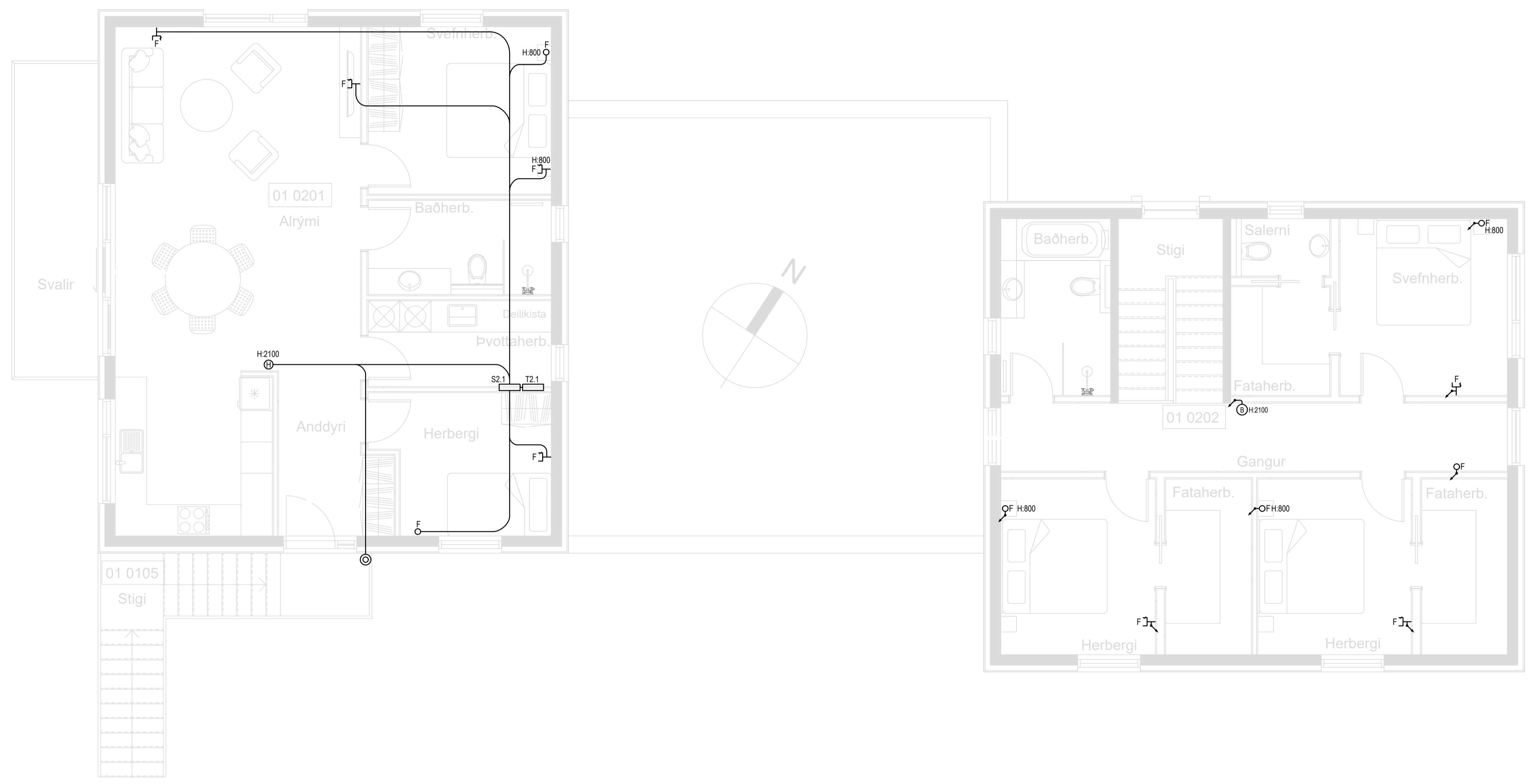



Áritun byggingarfulltrúa



**KRISTON**

**Blaðstærð - A1**

HÖNNUÐUR: Kristján H. Theodórsson  
 Löggitur rafrönnuður  
 www.Kristonehf.com  
 kiddi@kristonehf.com  
 Sími: 824-5110

Áritun: \_\_\_\_\_

HÖNNUNARSTJÓRI:

Áritun: \_\_\_\_\_

ÚTGÁFUERILL						
ÚTG.	DAGS.	SKÝRINGAR	HANNAÐ	TEKNAÐ	YFIRF.	
A	01.06.2022	FRUMÚTGÁFA	KHT	KHT	KHT	

VERKHEITI: BIRKIHlíÐ 2-4 / 845 FLÚÐUM  
 RAFLAGNIR  
 LJÓS 1.HÆÐ

Verk Nr.	01.23.05.2022	Teikn.nr.	442.101
Útg. Dags.	01.06.2022	ÚTGÁFA	A
Mkv.	1:50		

Áritun byggingarfulltrúa



**KRISTON**

**Blaðstærð - A1**

HÖNNUÐUR: Kristján H. Theodórsson  
Löggitur raðhönnuður  
www.kristonehf.com  
kiddi@kristonehf.com  
Sími: 824-5110

Áritun: \_\_\_\_\_

HÖNNUNARSTJÓRI:

Áritun: \_\_\_\_\_

ÚTGÁFUFRILL

ÚTG.	DAGS.	SKÝRINGAR	HANNAÐ	TEKNAÐ	YFIRF.
A	01.06.2022	FRUMÚTGÁFA	KHT	KHT	KHT

VERKHEITI: BIRKIHLÍÐ 2-4 / 845 FLÚÐUM  
RAFLAGNIR  
LJÓS 2.HÆÐ

Verk Nr.	01.23.05.2022	Teikn.nr.	442.201
Útg. Dags.	01.06.2022	ÚTGÁFA	A
Mkv.	1:50		

